



Kefy - cenník

12 - 2021

(uvedené ceny sú bez DPH)





COMSIT BRATISLAVA s.r.o.

Púchovská 12, 831 06 Bratislava, Slovakia

Tel.: 02/4488 4797, tel./fax: 02/4488 7042 • www.comsit.sk • comsit@comsit.sk

PONÚKANÝ SORTIMENT



Jeden z najväčších výrobcov brusiva v Európe s tromi výrobnými závodmi. Vyrába rezné a brúsne kotúče na oceľ, nerez a stavebné materiály, super tenké kotúče v hrúbkach 1 - 1,8 mm na oceľ a nerez, diamantové rezné a brúsne kotúče na stavebné materiály, diamantové brúsne kotúče na ostrenie nástrojov z HSS a HM, širokú škálu keramicky viazaného brusiva, lamelové brúsne kotúče, lamelové kotúče na stopke, flexibilné brusivá na plátno a papieri v granulácii 40 až 1200 a technické tkaniny z nealkalických vlákien impregnované živcou.



Popredný výrobca brusiva, supertenkých rezných kotúčov v hrúbkach 1- 1,9 mm na oceľ a nerez, brúsnych kotúčov, rondellerov, stopkových technických frézok z tvrdokovu, diamantových rezných a brúsnych kotúčov do ručných brúsok, diamantových rezných kotúčov do rezačiek a stenových píl na rôzne materiály až do priemeru 2 200 mm, diamantových koruniek a segmentov na jadrové vŕtanie.



Svetový výrobca technických kief s tristoročnou tradíciou. Vyrába technické kiefy ručné, strojové a kiefy na špeciálne použitie. V oblasti športu vyrába umelé dráhy pre bežecké a zjazdové lyžovanie a dráhy pod lyžiarske vleky.



Ručné profesionálne náradie za prijateľné ceny. Kľúče, gola sady, nožnice, kliešte, skrutkovače, brašne s náradím, vozíky a skrinky, momentové kľúče, kladivá, sekáče, píly, zverky, sťahováky, pilníky, certifikované VDE náradia.



Ručné neiskrivé náradie pre výbušné a horľavé prostredie.



Profesionálne elektrické pásové píly, stolové dvojkotúčové brúsky a kombinované brúsky. Zabezpečujeme záručný a pozáručný servis.



Nekonečné brúsne pásy, vulkánfibrové disky, brúsne výseky na suchý zips, hárky z brúsnej tkaniny, čistiace a leštiace kotúče zo syntetického fíbru v profi kvalite.



Brusivo na papieri a na plátne, hárky, role v rôznych šírkach, kruhové výseky na suchý zips, vodovzdorný papier, brúsne hubky, brúsne mriežky na sádrokartón, unášače na suchý zips, leštiace kotúče plstené a handrové v rôznych tvaroch.

Nekonečné brúsne pásy, vulkánfibrové disky, brúsne výseky na suchý zips, hárky z brúsnej tkaniny, čistiace a leštiace kotúče zo syntetického fíbru v profesionálnej kvalite.



Nemecký výrobca vyrábajúci viac ako 40 rokov kvalitné vrtáky do betónu a kameňa osadených platničkami z vysokokvalitného tvrdého kovu, korunkových vrtákov a sekáčov.



Profesoinálne elektrické a akumulátorové ručné náradie a príslušenstvo vyrábané pre najťažšie nasadenie. Zabezpečujeme záručný a pozáručný servis.



Elektrické a akumulátorové ručné náradie pre domácich majstrov a remeselníkov. Zabezpečujeme záručný a pozáručný servis.



Profesoinálne elektrické a akumulátorové ručné náradie a príslušenstvo od svetového výrobcu. Zabezpečujeme záručný a pozáručný servis.



Popredný výrobca ručného elektrického náradia pre profesionálov aj hobby



Nemecký výrobca železiarskeho tovaru. Už viac ako 45 rokov je kompetentným a spoľahlivým partnerom.



Výrobca diamantovej techniky z Veľkej Británie s 20-ročnou tradíciou



Ukrajinský výrobca diamantovej techniky vyrábajúci na trhu od roku 1994 kvalitné diamantové nástroje na najnovších automatizovaných linkách Fritsch GmbH.



Ukrajinský výrobca diamantovej techniky vyrábajúci v rámci koncernu Diamantwerk Ukraine

Cenník je platný od 12 - 2021 - uvedené ceny sú bez DPH

Údaje o firme :

Obchodný register : Okresný súd Bratislava 1

oddiel : Sro, vložka 17132/B

IČO : 35 745 207

DIČ : 2020230058

DIČ DPH : SK2020230058

Banka : UniCredit Bank

Konto Nr.: 6612391003/1111

Vážení zákazníci spoločnosť WEILER sa stala vlastníkom firiem SWATY-COMET a TOROFLEX



AB 01.10.2018



Radiálne kiefy - série : U - vrkočové

Radiálne kiefy série - U - sú dodávané vo vrkočovom prevedení z ocelového i nerezového drôtu hrúbky 0,5mm, so stredovým otvorom priemeru 22,2mm



Typ	Popis kiefy	Priemer kiefy / prevedenie	Otvor mm	Objed. číslo	Cena €
U 115	Radiálna - vrkočová	115 - Oceľ	22,2	0501	9,00
U 115		115 - NEREZ	22,2	0901	11,30
U 125		125 - Oceľ	22,2	0507	9,00
U 125		125 - NEREZ	22,2	2096	12,60
U 3150		150 - Oceľ	22,2	0509	12,45
U 3150		150 - NEREZ	22,2	2171	18,95
U 5180		180 - Oceľ	22,2	0519	16,75
U 5180		180 - NEREZ	22,2	0904	25,55
U 5200		200 - Oceľ	22,2	0522	20,15

Radiálne kiefy - série : 3000 a 6000

Radiálne kiefy série 3000 a 6000 - sú vyrábané s vlnitým drôtom z ocele i nerezú o hrúbky 0,30mm, so stredovým otvorom priemeru od 16 do 43mm



Typ	Priemer drôtu	Priemer kiefy / šírka kiefy mm	Otvor mm	Objed. číslo	Cena €
3102	Vlnitý drôt - Ø 0,35mm	100 x 15 mm	16	0050	10,90
3103		100 x 20 mm	16	0053	15,10
3122		125 x 17 mm	16	0054	11,00
3123		125 x 25 mm	16	0055	15,15
4152		150 x 20 mm	16	0058	11,50
4153		150 x 27 mm	16	0060	15,70
6183		180 x 25 mm	20	0071	28,90
4203		200 x 29 mm	20	0074	18,80
4203		200 x 29 mm	43	0921	38,20
6203		200 x 30 mm	20	0079	29,70
6253		250 x 30 mm	25	0082	34,30

Radiálne kónické kiefy - série CO

Radiálne kónické kiefy s vlnitým drôtom Ø 0,35mm - so závitom M14 a na stopke Ø 6 x 25mm



Typ	Priemer drôtu	Priemer kiefy mm	Úchyt mm	Objed. číslo	Cena €
CO 90	Vlnitý drôt - Ø 0,35 mm	90 - Oceľ	M14	0173	6,25
CO 90		90 - NEREZ	M14	0946	9,35
CO 90G		90 - Oceľ	6x25	0170	5,50
CO 90G		90 - NEREZ	6x25	0941	8,45
CO 120		120 - Oceľ	M14	0175	11,40
CO 150		150 - Oceľ	M14	0176	11,80

Radiálne kefy - série : UZ - vrkočové

Radiálne kefy série - U - sú dodávané vo vrkočovom prevedení z ocelového i nerezového drôtu hrúbky 0,5mm, so stredovým úchytom závit - M14



Typ	Popis kefy	Priemer kefy / prevedenie	Úchyt mm	Objed. číslo	Cena €
UZ 115	Radiálna	115 - Oceľ	M14	0541	11,50
UZ 115		115 - NEREZ	M14	0543	16,85
UZ 125		125 - Oceľ	M14	0545	11,30
UZ 125		125 - NEREZ	M14	0547	17,70

Radiálne kefy - série : 3000

Radiálne kefy série 3000 - sú vyrábané s vlnitým drôtom z ocele i nerezu o hrúbky 0,30mm a 0,35mm so stredovým otvorom M14



Typ	Priemer drôtu	Priemer kefy šírka kefy mm	Úchyt mm	Objed. číslo	Cena €
3111	0,35	115 x 8mm	M14	2466	10,80
3111	0,30	115 x 8mm	M14	2468	14,80
3121	0,35	125 x 8mm	M14	2467	11,40
3121	0,30	125 x 8mm	M14	2469	15,60

Radiálne kefy - série : 6000

Radiálne kefy série 6000 - sú vyrábané s vlnitým drôtom z ocele i nerezu o hrúbky 0,30mm a 0,35mm so stredovým otvorom M14



Typ	Priemer drôtu	Priemer kefy mm	Úchyt mm	Objed. číslo	Cena €
6151	0,35	150 x 15mm	M14	2471	12,60
6151	0,30	150 x 15mm	M14	2481	20,60
6181	0,35	180 x 18mm	M14	2476	14,60
6181	0,30	180 x 18mm	M14	2486	21,60



Radiálne kónické kefy - série CZ a GZ

Radiálne kónické kefy s vrkočovým drôtom \varnothing 0,50mm - so závitom M14 a na stopke \varnothing 6 x 25mm



Typ	Popis kefy	Priemer kefy mm, kvalita	Úchyt mm	Objed. číslo	Cena €
CZ 95	Vrkočová - \varnothing 0,50mm	95 - Oceľ	M14	0309	7,20
CZ 95		95 - NEREZ	M14	0951	11,80
CZ 120		120 - Oceľ	M14	0315	11,60
CZ 150		150 - Oceľ	M14	0316	12,65
CZ 95G		95 - Oceľ	6x25	0307	7,95
GZ 71		70 - Oceľ	6x25	0300	8,75
GZ 100		100 - Oceľ	6x25	0302	9,35

Hrncové kefy - série T a TE

Hrncové kefy série T a TE sú opatrené vlnitým drôtom 0,35mm, 0,50mm a 1,0mm hrubým Nylonom.
Upevnenie M14 alebo na stopke 6mm x 25mm oska



Typ	Priemer drôtu	Priemer kefy mm, kvalita	Otvor mm	Objed. číslo	Cena €
T 60	0,35	60 - Oceľ	M14	0125	5,65
T 80	0,35	75 - Oceľ	M14	0127	5,90
T 80	0,30	75 - NEREZ	M14	0926	9,40
T 80	1,00	80 - NYLON	M14	0129	27,65
T 100	0,35	100 - Oceľ	M14	0137	11,95
T 100	0,50	100 - Oceľ	M14	0138	12,40
T 100	0,30	100 - NEREZ	M14	0928	17,30
T 100	1,00	100 - NYLON	M14	0139	44,00
T 120	0,35	120 - Oceľ	M14	0147	15,70
T 120	0,50	120 - Oceľ	M14	0148	16,50
T 120	0,30	120 - NEREZ	M14	0932	22,90
T 120	1,00	120 - NYLON	M14	0151	59,80
T 150	0,35	150 - Oceľ	M14	0158	20,70
T 150	0,50	150 - Oceľ	M14	0159	21,70
TE 80	0,35	75 - Oceľ	M14	0105	4,90
TE 100	0,35	100 - Oceľ	M14	0108	6,00
TE 120	0,35	120 - Oceľ	M14	0118	8,70
TE 150	0,35	150 - Oceľ	M14	0121	12,85

Hrncové kefy - série T a TE stopkové - 6x25mm



Typ	Priemer drôtu	Priemer kefy mm, kvalita	Úchyt mm	Objed. číslo	Cena €
T 50	0,30	50 - Oceľ	6x25	0650	4,40
T 50	0,30	50 - NEREZ	6x25	0984	7,10
T 60	0,30	60 - Oceľ	6x25	0654	6,00
T 70	0,30	70 - Oceľ	6x25	0655	6,05
T 70	0,30	70 - NEREZ	6x25	0986	9,65
TE 50	0,30	50 - Oceľ	6x21	0660	1,90
TE 75	0,30	75 - Oceľ	6x21	0661	2,55

Hrncové kefy - série TU, TZ a TGZ

Hrncové vrkočové kefy série TU a TZ a TGZ sú opatrené vlnitým drôtom 0,35mm a 0,50mm
Upevnenie M14 alebo na stopke 6mm x 25mm oska



Typ	Priemer drôtu	Priemer kefy mm, kvalita	Otvor mm	Objed. číslo	Cena €
TU 71	0,35	70 - Oceľ	M14	0240	8,75
TU 71	0,50	70 - NEREZ	M14	0936	14,10
TU 85	0,35	85 - Oceľ	M14	0252	15,40
TU 85	0,50	85 - Oceľ	M14	0253	14,60
TU 101	0,35	95 - Oceľ	M14	0259	18,80
TU 101	0,50	95 - Oceľ	M14	0260	18,35
TU 101	0,50	95 - NEREZ	M14	0937	25,35
TU 111	0,35	105 - Oceľ	M14	0269	20,95
TU 111	0,50	105 - Oceľ	M14	0270	20,15
TU 111	0,50	105 - NEREZ	M14	0938	30,90
TU 131	0,35	120 - Oceľ	M14	0277	34,00
TU 131	0,50	120 - Oceľ	M14	0278	22,45
TZ 70	0,35	75 - Oceľ	M14	0325	6,30
TZ 70	0,50	75 - Oceľ	M14	0326	6,55
TZ 70	0,50	75 - NEREZ	M14	0332	9,95
TZ100	0,50	100 - Oceľ	M14	0328	10,85
TZ120	0,50	120 - Oceľ	M14	0330	15,00
TGZ 70	0,35	70 - Oceľ	6x25	0303	8,60

Štetcové kefy - série P, PE, PF, PL, PZ, Flex a 710

Štetcové kefy sú opatrené vlnitým oceľovým alebo nerezovým drôtom Ø 0,15 až 0,30mm
Upevnenie je na stopke 6mm x 18, 21, 27 a 80mm



Typ	Priemer	Priemer kefy	Úchyt	Objed. číslo	Cena €
P 6	0,30	4 - NEREZ	6x55	2493	4,40
P 10	0,30	15 - Oceľ	6x21	0801	2,15
P 15	0,30	18 - Oceľ	6x21	0807	2,45
P 20	0,30	22 - Oceľ	6x21	0814	3,15
P 25	0,30	25 - Oceľ	6x21	0820	3,85
P 30	0,30	35 - Oceľ	6x21	0822	4,50
P 10	0,30	15 - NEREZ	6x21	0954	2,75
P 15	0,30	18 - NEREZ	6x21	0957	3,30
P 20	0,30	22 - NEREZ	6x21	0962	4,55
P 30	0,30	35 - NEREZ	6x21	0981	7,30
PL 10	0,30	9 - Oceľ	6x21	0803	3,50
PL 10	0,30	9 - NEREZ	6x21	0952	7,45
PL 15	0,30	18 - Oceľ	6x80	0825	5,40
PL 20	0,30	25 - Oceľ	6x80	0826	6,30
FLEX 20	0,30	50 - Oceľ	6x27	0827	32,20
PE 20	0,30	20 - Oceľ	6x21	0795	2,60
PE 25	0,30	25 - Oceľ	6x21	0796	2,85
P 15 P	0,30	35 - Oceľ	6x21	0830	3,75
PF 15	0,30	35 - Oceľ	6x21	0831	5,00
PF 20	0,30	50 - Oceľ	6x21	0832	5,65
PF 30	0,30	60 - Oceľ	6x21	0833	8,45
710/25	0,30	23 - Oceľ	6x21	0834	8,90
710/30	0,30	30 - Oceľ	6x21	0835	8,90

Štetcové kefy - séria 710 a PZ

Štetcové kefy sú opatrené vlnitým oceľovým alebo nerezovým drôtom \varnothing 0,15 až 0,30mm
Upevnenie je na stopke 6mm x 18, 21, 27 a 80mm



Typ	Priemer drôtu	Priemer kefy mm, kvalita	Úchyt mm	Objed. číslo	Cena €
710/40	0,30	40 - Oceľ	6x21	0836	9,50
PZ 20	0,30	20 - Oceľ	6x18	0839	14,60
PZ 30	0,30	30 - Oceľ	6x18	0845	17,10
PZ 30	0,30	30 - NEREZ	6x18	0982	23,00

Radiálne kefy - séria G

Radiálne kefy sú opatrené vlnitým oceľovým alebo nerezovým drôtom \varnothing 0,30mm
Upevnenie je na stopke 6mm x 30mm



Typ	Priemer drôtu	Priemer a hrúbka v mm, kvalita	Úchyt mm	Objed. číslo	Cena €
G 30	0,30	30 x 4,0 - Oceľ	6x30	0885	1,80
G 40	0,30	40 x 5,0 - Oceľ	6x30	0886	1,80
G 50	0,30	50 x 5,0 - Oceľ	6x30	0887	1,80
G 60	0,30	60 x 5,0 - Oceľ	6x30	0888	2,15
G 75	0,30	75 x 7,0 - Oceľ	6x30	0889	2,45
G 100	0,30	100 x 9,0 - Oceľ	6x30	0890	2,70
G 100	0,30	100 x 9,0 - NEREZ	6x30	0978	5,60

Radiálne kefy - séria GG

Radiálne kefy sú opatrené vlnitým oceľovým alebo nerezovým drôtom \varnothing 0,30mm
Upevnenie je na stopke 6mm x 25mm



Typ	Priemer drôtu	Priemer a hrúbka v mm, kvalita	Úchyt mm	Objed. číslo	Cena €
GG 42	0,30	40 x 9,0 - Oceľ	6x25	0850	4,60
GG 43	0,30	40 x 12,0 - Oceľ	6x25	0851	5,95
GG 43	0,30	40 x 12,0 - NEREZ	6x25	0966	9,20
GG 52	0,30	50 x 9,0 - Oceľ	6x25	0855	4,60
GG 53	0,30	50 x 12,0 - Oceľ	6x25	0857	6,00
GG 53	0,30	50 x 12,0 - Nerez	6x25	0968	9,15
GG 63	0,30	60 x 12,0 - Oceľ	6x25	0863	6,30
GG 63	0,30	60 x 12,0 - NEREZ	6x25	0971	9,80
GG 73	0,30	70 x 12,0 - Oceľ	6x25	0869	6,30
GG 73	0,30	70 x 12,0 - NEREZ	6x25	0973	9,80
GG 83	0,30	80 x 12,0 - Oceľ	6x25	0874	6,30
GG 83	0,30	80 x 12,0 - NEREZ	6x25	0976	9,80
GG 102	0,30	100 x 9,0 - Oceľ	6x25	0979	10,20
GG 103	0,30	100 x 16,0 - Oceľ	6x25	0882	8,65

Kefy - Abrazívny NYLON a GUMA

Stopkové kefy z abrazívneho NYLONU a gummy s upevnením na stopke - 6 x 15, 21, 30 a 40mm



Typ	Priemer a hrúbka kefy v mm, kvalita	Úchyt mm	Objed. číslo	Cena €
G 75A	75 x 15 - NYLON	6x30	0609	6,15
G 100A	100 x 24 - NYLON	6x30	0611	7,50
G 75B	75 x 15 - NYLON	6x30	0619	6,15
G 100B	100 x 24 - NYLON	6x30	0621	7,50
T 50A	50 x 16 - NYLON	6x30	0613	6,95
T 75A	75 x 24 - NYLON	6x30	0615	8,25
T 50B	50 x 60 - NYLON	6x30	0623	6,95
T 75B	75 x 24 - NYLON	6x30	0625	8,25
P 20A	20 x 22 - NYLON	6x21	0617	5,50
P 20B	20 x 22 - NYLON	6x21	0627	5,50
G 100D	100 x 40 - NYLON	8x30	3155	28,5
GV 50	50 x 8 - GUMA	6x30	0790	15,35
GV 60	60 x 8 - GUMA	6x30	0791	15,35
GV 70	70 x 8 - GUMA	6x30	0792	15,35
PV 22	24 x 24 - GUMA	6x15	0793	27,20

MINI Kefy - rôzne tvary a materiály

Miniatúrne stopkové kefy - radiálne a štetcové - rôznych materiálov na stopke Ø 2,35mm

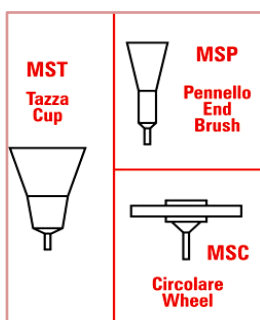

Typ	Tvar kefy materiál a Ø drôtu	Priemer kefy mm	Objed. číslo	Cena €
MSC	RAD - oceľ - 0,10mm	19	3501	2,00
MSC	RAD - mosadz - 0,08mm	19	3502	2,00
MSC	RAD - štetina biela	22	3503	1,60
MSC	RAD - štetina čierna	22	3504	1,60
MSC	RAD - plsť	22	3505	1,60
MSC	RAD - Scotch Brite	25	3506	2,30
MST	ŠTET - oceľ - 0,10mm	12	3511	2,30
MST	ŠTET - mosadz - 0,08mm	12	3512	2,30
MST	ŠTET - štetina biela	12	3513	2,00
MST	ŠTET - štetina čierna	12	3514	2,00
MSP	ŠTET - oceľ - 0,10mm	8	3521	2,00
MSP	ŠTET - mosadz - 0,08mm	8	3522	2,00
MSP	ŠTET - štetina biela	8	3523	1,60
MSP	ŠTET - štetina čierna	8	3524	1,60

Kefy rúrové SC - OCEĽ

Kefy rúrové SC - oceľové majú dĺžku 95mm a sú zakončené vonkajším závitom M12

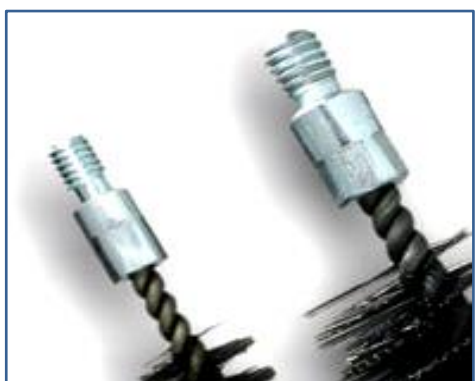

Typ	Priemer kefy v mm (dĺžka 95mm)	Ø drôtu mm	Objed. číslo	Cena €
SC 20	20	0,35	1900	3,50
SC 25	25	0,35	1901	3,50
SC 30	30	0,35	1902	3,50
SC 35	35	0,35	1903	3,50
SC 40	40	0,35	1904	3,50
SC 45	45	0,35	1905	3,50
SC 50	50	0,35	1906	3,50
SC 55	55	0,35	1907	3,50
Sc 60	60	0,35	1908	3,80
SC 65	65	0,35	1909	3,80
SC 70	70	0,35	1910	3,80
SC 75	75	0,35	1911	3,80
SC 80	80	0,35	1912	4,05
SC 85	85	0,35	1913	4,05
SC 90	90	0,35	1914	4,05
SC 95	95	0,35	1915	4,05
SC 100	100	0,35	1916	4,35
SC 120	120	0,50	1917	4,40
SC 130	130	0,50	1918	4,60
SC 140	140	0,50	1919	4,60

Kefy rúrové STU - NEREZ

Kefy rúrové STU - NEREZové sú zakončené plastovou ergonomickou rúčkou



Typ	Ø kefy v mm Ø drôtu v mm	Dĺžka kefy mm	Objed. číslo	Cena €
STU 12	12 - 0,10	15	1924	6,20
STU 15	15 - 0,15	20	1925	6,20
STU 22	22 - 0,20	25	1926	6,20

Kefy rúrové SAC - OCEĽ

Kefy rúrové SAC - oceľové majú dĺžku 95mm a sú zakončené vonkajším závitom M12



Typ	Ø kefy a drôtu mm	Dĺžka v mm Úchyt	Objed. číslo	Cena €
SAC 8	8 - 0,15mm	115 - M6	1340	7,50
SAC 10	10 - 0,15mm	115 - M6	1341	7,50
SAC 12	12 - 0,15mm	115 - M6	1342	7,50
SAC 14	14 - 0,15mm	115 - M6	1343	7,50
SAC 16	16 - 0,15mm	115 - M6	1344	7,50
SAC 20	20 - 0,15mm	115 - M6	1345	7,50
SAC 25	25 - 0,25mm	150-W3/8	1346	8,05
SAC 30	30 - 0,30mm	160-W1/2	1347	8,80
SAC 38	38 - 0,30mm	160-W1/2	1348	8,80
SAC 40	40 - 0,35mm	160-W1/2	1349	10,00
SAC 50	50 - 0,35mm	160-W1/2	1350	10,00

Kefy rúrové SA - Abrasive NYLON

Kefy rúrové SA - Abrasive NYLON majú dĺžku 100mm a 125mm - sú zakončené drôtenou špirálou



Typ	Priemer kefy v mm Priemer špirály v mm	Dĺžka mm	Objed. číslo	Cena €
SA 1	1mm / 0,6mm	100	1300	25,10
SA 2	2mm / 0,6mm	100	1301	22,95
SA 3	3mm / 1,5mm	100	1302	20,30
SA 4	4mm / 1,5mm	100	1303	20,30
SA 5	5mm / 1,5mm	100	1304	19,65
SA 6	6mm / 3,0mm	125	1305	13,55
SA 8	8mm / 3,0mm	125	1307	13,55
SA 10	10mm / 3,7mm	125	1309	11,20
SA 13	13mm / 3,7mm	125	1311	11,20
SA 16	16mm / 5,2mm	125	1313	11,85
SA 19	19mm / 5,2mm	125	1315	11,85
SA 22	22mm / 5,7mm	125	1317	12,25
SA 25	25mm / 5,7mm	125	1319	12,25
SA 32	32mm / 5,7mm	125	1321	15,65
SA 38	38mm / 5,7mm	125	1323	16,25
SA 50	50mm / 5,7mm	125	1325	18,30

Radiálne kefy - Abrasive NYLON

Radiálne kefy - Abrasive NYLON sú na stopke Ø 10 - 13mm s priemerom drôtu 0,30mm



Typ	Priemer kefy v mm hrúbka kefy v mm	Otvor mm	Objed. číslo	Cena €
1050	55mm / 13mm	10	0690	7,35
C75	75mm / 9mm	10	0691	3,85
C100	100mm / 6mm	13	0693	5,10
1080	80mm / 15mm	10	0692	17,95

Kotúč SP - leštiace - BAVLNA

Kotúče SP - leštiace - bavlna na stopke, alebo so stredovým otvorom

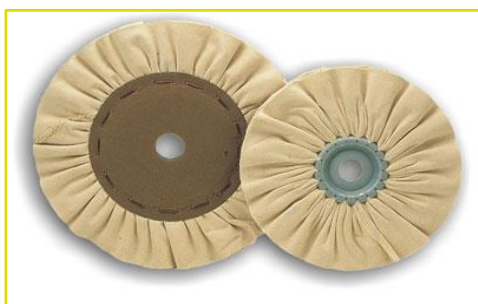

Typ	Priemer kotúča mm hrúbka kotúča	Otvor Stopka mm	Objed. číslo	Cena €
SP 80	80mm / 10mm	6x27	0401	4,20
SP 150	150mm / 12mm	16 / 20	0405	6,50
SP 200	200mm / 12mm	20	0406	11,85
SP 250	250mm / 12mm	25	0407	23,00

Kefy ručné - série : SPID, 594, 618 a Slim



SPID
kefy



Drevené kefy

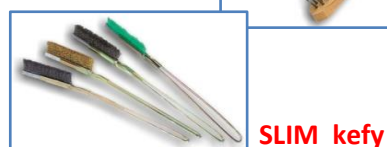

SLIM kefy



618 a ROKI kefy

Typ	Dĺžka drôtov v mm Celková dĺžka	Kvalita	Objed. číslo	Cena €
SPID ACCIAIO	135mm - 245mm	OCEĽ	0010	1,10
SPID INOX	135mm - 245mm	NEREZ	0011	3,25
SPID OTTONE	135mm - 245mm	MOSADZ	0012	3,75
SPID NYLON	135mm - 245mm	NYLON	0013	3,15
SPID PVC	135mm - 245mm	PVC-mäkké	0014	3,40
SPID LUNGO	135mm - 370mm	OCEĽ	0015	3,25
593 PUNTA	135mm - 290mm	OCEĽ	1972	4,85
594	4-radová - 270mm	OCEĽ	1801	1,40
594	4-radová - 270mm	NEREZ	1781	2,70
618	3-radová - 155mm	MOSADZ	1810	1,30
ROKI	2-radová - 225mm	OCEĽ	1809	5,75
SLIM NYLON	65mmx220mm	NYLON	1793	2,55
SLIM Ocel'	65mmx220mm	OCEĽ	1790	2,25
SLIM Nerez	65mmx220mm	NEREZ	1791	3,50
Sli Mosadz	65mmx220mm	MOSADZ	1792	3,50

Kuželové kefy do krovinořezov - CZ200 a CZ170



Kuželové kefy do krovinořezov sú bezpečné, efektívne a ekologické tým, že nahrádzajú chemické postreky.

Odporúčané pre motory 1,6 HP a viac (25 ccm)

Dodávajú sa, s kovovým adaptérom z 25,4 mm na 20 mm.

Drôt copánkový hrúbka 0,50mm - OCEĽ

Typ	Priemer kefy v mm dĺžka drôtov v mm	Otvor mm	Objed. číslo	Cena €
CZ 170	170mm - 50mm	25,4	0317	45,00
CZ 200	200mm - 38mm	25,4	0319	48,00



Kefy lištové

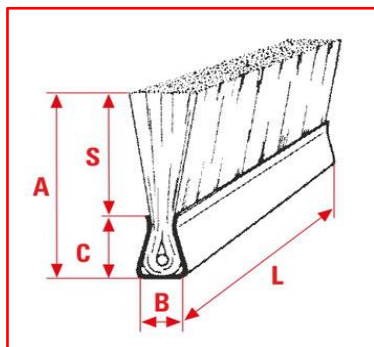

Popis	B	A	L	Objed. číslo	Bal.	Cena/1m €
	(mm)	(mm)	(mm)		(m)	
Kefa lištová	5	20	2500	1211	2,5	2,00
Kefa lištová	5	25	2500	1119	2,5	2,00
Kefa lištová	5	32	2500	1120	2,5	2,00
Kefa lištová	5	38	2500	1121	2,5	2,00
Kefa lištová	5	50	2500	1122	2,5	2,30
Kefa lištová	5	60	2500	1123	2,5	2,60
Kefa lištová	5	70	2500	1212	2,5	3,60
Kefa lištová	5	80	2500	1124	2,5	3,70
Kefa lištová	5	90	2500	1125	2,5	4,00
Kefa lištová	5	100	2500	1126	2,5	4,40

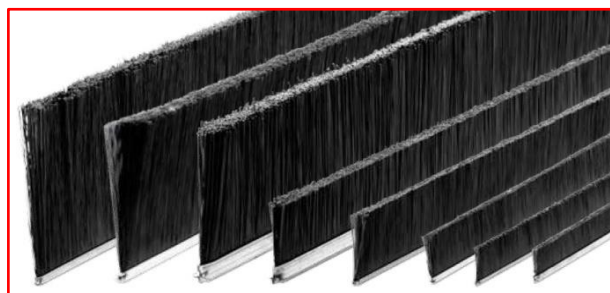

Profil AL k lištovým kefám

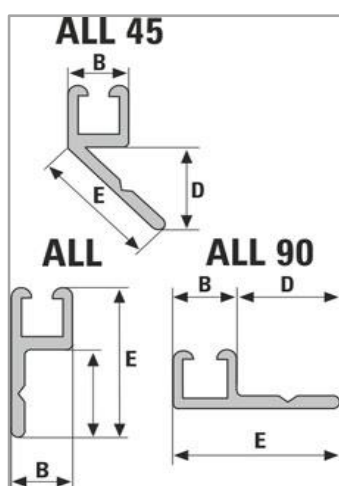

Popis	Typ	L	Objed. číslo	Bal.	Cena/1m €
		(mm)			
Profil AL k lište	G-ALL-5	2500	1261	2,5	2,30
Profil AL k lište	G-ALL-90-5	2500	1262	2,5	2,30
Profil AL k lište	G-ALL-5-45	2500	1272	2,5	2,30
Profil AL k lište	G-S- 8	1000	1265	1	4,40
Profil AL k lište	G-A- 8	1000	1266	1	9,00
Profil AL k lište	G-S-10	1000	1267	1	4,70
Profil AL k lište	G-A-10	1000	1268	1	9,30
Profil AL k lište	G-S-13	1000	1269	1	5,30
Profil AL k lište	G-A-13	1000	1270	1	9,90

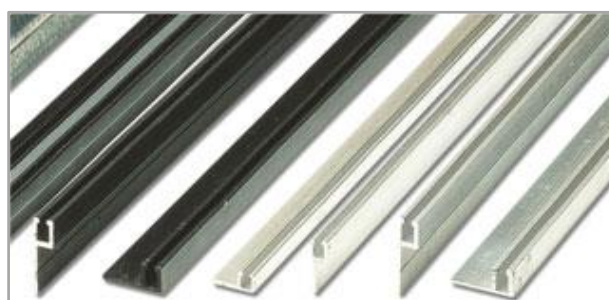

Radiálne kiefy - vrkočové

Radiálne kiefy sú dodávané vo vrkočovom prevedení z ocelového i nerezového drôtu hrúbky 0,5mm, so stredovým otvorom priemeru 22,2mm



Popis kiefy	Priemer a hrúbka kiefy priemer a materiál drôtu	Otvor mm	Objed. číslo	Cena €
Radiálna - vrkočová	115 x 12 x 0,5mm - Nerez	22,2	386112	14,60
	115 x 12 x 0,5mm - Oceľ	22,2	386113	10,00
	125 x 12 x 0,5mm - Nerez	22,2	386115	15,97
	126 x 12 x 0,5mm - Oceľ	22,2	386116	10,60
	150 x 12 x 0,5mm - Oceľ	22,2	386045	15,40
	178 x 12 x 0,5mm - Oceľ	22,2	386119	17,45

Radiálne kónické kiefy - vrkočové s upevnením M14

Radiálne kónické kiefy s vrkočovým drôtom \varnothing 0,5mm - so závitom M14



Popis kiefy	Priemer kiefy priemer a materiál drôtu	Otvor mm	Objed. číslo	Cena €
Kónus	100mm x 0,5mm - Oceľ	M14	386089	8,90
	115mm x 0,5mm - Oceľ	M14	386090	9,80

Radiálne kónické kiefy - s vlnitým drôtom s upevnením M14

Radiálne kiefy sú vyrábané s vlnitým drôtom z ocele i nerezú o hrúbke 0,30mm so stredovým otvorom M14



Popis kiefy	Priemer kiefy priemer a materiál drôtu	Otvor mm	Objed. číslo	Cena €
Kónus	100mm x 0,3mm - Nerez	M14	386087	11,80
	100mm x 0,3mm - Oceľ	M14	386088	10,90

Hrncové kiefy - vrkočové s upevnením M14

Hrncové vrkočové kiefy sú opatrené vrkočovým drôtom 0,35mm a 0,5mm s otvorom M14



Popis kiefy	Priemer kiefy priemer a materiál drôtu	Otvor mm	Objed. číslo	Cena €
Hrncové	65mm x 0,5mm - Nerez	M14	386106	11,30
	65mm x 0,35mm - Oceľ	M14	386107	7,35
	65mm x 0,5mm - Oceľ	M14	386108	8,00
	72mm x 0,5mm - Oceľ	M14	386109	10,00
	100mm x 0,5mm - Oceľ	M14	386110	18,20

Hrncové kefy - s vlnitým drôtom s upevnením M14



Popis kefy	Priemer kefy priemer a materiál drôtu	Otvor mm	Objed. číslo	Cena €
Hrncové	65mm x 0,3mm - Nerez	M14	386098	11,40
	65mm x 0,3mm - Oceľ	M14	386099	5,85
	75mm x 0,3mm - Oceľ	M14	386100	6,20
	100mm x 0,3mm - Oceľ	M14	386101	15,20

Hrncové kefy sú opatrené vlnitým drôtom 0,3mm s otvorom M14

Miniaturne kefy s vlnitým drôtom na stopke 6mm



Popis kefy	Priemer kefy priemer a materiál drôtu	Stopka mm	Objed. číslo	Cena €
Štetcové	20mm x 0,35mm - Nerez	6	386104	21,30
	20mm x 0,35mm - Oceľ	6	386105	15,95
	25mm x 0,15mm - Nerez	6	386102	7,83
	30mm x 0,26mm - Oceľ	6	386103	5,13

Miniaturne stopkové kefy - štetcové - s vlnitým drôtom - rôznych materiálov

Radiálne kefy - s vlnitým drôtom s upevnením na stopke 6mm



Popis kefy	Priemer kefy - použitie otáčok priemer a materiál drôtu	Stopka mm	Objed. číslo	Cena €
Radiálna / stopka	50mm x 0,3mm (20.000) - Oceľ	6	386093	4,23
	50mm x 0,3mm (20.000) - Nerez	6	386091	8,10
	70mm x 0,3mm (15.000) - Oceľ	6	386095	5,60
	70mm x 0,3mm (15.000) - Nerez	6	386094	11,05
	50mm x 0,3mm (4.500) - Oceľ	6	386092	2,32
	75mm x 0,3mm (4.500) - Oceľ	6	386096	3,00
	100mm x 0,3mm (4.500) - Oceľ	6	386097	3,35
	50mm x 0,3mm (4.500) - Oceľ	6	386123	1,60
	75mm x 0,3mm (4.500) - Oceľ	6	386124	1,95

Radiálne kefy sú opatrené vlnitým oceľovým alebo nerezovým drôtom \varnothing 0,30mm

Kefy ručné 4-radové s drevenou rúčkou - oceľové



	Rozmery : rukoväť a kefová časť a šírka kefovej časti	priemer drôtu	Objed. číslo	Cena €
	290x120x25mm - 4 radová - Oceľ	0,35mm	388001	1,55
	290x120x25mm - 5 radová - Oceľ	0,35mm	388002	1,85
	290x120x25mm - 4 radová - Nerez	0,35mm	388003	3,60
	290 x 120 x 25mm - Mosadz	0,35mm	388004	3,60

Kefy ručné - MINI



	3 x 7 radová - Nerez	0,15mm	388010	1,80
	3 x 7 radová - Oceľ	0,15mm	388011	1,80