

# Milwaukee®

Nothing but **HEAVY DUTY.**™



## 2022/23

KATALÓG PRÍSLUŠENSTVA, RUČNÉHO NÁRADIA,  
SKLADOVACIEHO SYSTÉMU A OSOBNÝCH  
OCHRANNÝCH PRACOVNÝCH PROSTRIEDKOV

Milwaukee®

Nothing but HEAVY DUTY.™





# OBSAH

## VŔTANIE A SEKANIE

### Diamantové vŕtanie

Diamantové korunky na mokré / suché vŕtanie	82
1 1/4" UNC / 1/2" G - Diamantové korunky na mokré vŕtanie	84
1 1/4" UNC / M16 - Diamantové korunky na suché vŕtanie	86-87
1/4" Vŕtáky na mokré / suché vŕtanie	82-83
M14 Diamantové vŕtáky na suché vŕtanie	80-81

### Kruhové píly

Nastavitelné kruhové píly	74
BIG HAWG™ Multi Material	77
HCS PVC píly	78
HOLE DOZER™ - Bi-Metal	68-71
HOLE DOZER™ - Bi-Metal	72
Kruhové píly Contractor Bi-Metal	73
Kruhové píly	79
SHOCKWAVE™ IMPACT DUTY	79

### Sekáče

HEX 21 mm / 28 mm / 30 mm	30-33
Samoostriace sekáče SDS-Plus	26-27
Samotriediace sekáče SDS-Max	26-27
SDS-Max	19-25
SDS-Plus	4-15

### Vŕtáky: Betón a murivo

Ochrana proti prachu	14-17
SDS-Max - ostatné	23-25
SDS-Max 4-bité MX4	19-20
SDS-Max vŕtacie korunky a tunelové vŕtáky	21-22
SDS-Plus - ostatné	12-13
SDS-Plus dvojbité vŕtáky M2	8-11
SDS-Plus predĺženie	13
SDS-Plus štvorbité vŕtáky MX4	4-7
SDS-Plus vŕtacie korunky	18
Vŕtáky do betónu a muríva s valcovou stopkou	36-37

### Vŕtanie: Drevo

Špiralové vŕtáky	40
Forstnerove vŕtáky	41
Lanové vŕtáky	46
Ploché frézovacie vŕtáky	45
Samorezné vŕtáky	42-43
SPEED FEED™ Vŕtáky do dreva	46
Špiralové vŕtáky - SHOCKWAVE™ IMPACT DUTY	38-49
SWITCHBLADE™ Samorezné vŕtáky - SHOCKWAVE™ IMPACT DUTY	42
Vŕtáky s centrovacím trňom a reznou hranou	44

### Vŕtanie: Kov

HSS-G Ti Red Hex - SHOCKWAVE™ IMPACT DUTY	50-51
HSS-G	57-58
HSS-G Red Cobalt	52-53
HSS-R	58-60
Kruhové frézy	64-65
Stupňové vŕtáky	61-62
Thunderweb	54-57

### Vŕtanie: Ostatné

Sklo a dlaždice	36
Multi Materiál	34-35

## UPEVNĚOVANIE

Držiaky bitov - SHOCKWAVE™ IMPACT DUTY	100
Klince a sponky	108-109
Priemyselné hlavice a adaptéry - SHOCKWAVE™ IMPACT DUTY	101-107
Príslušenstvo k skrutkovačom	98
Skrutkovacie bity	99-100

Skrutkovacie bity - SHOCKWAVE™ IMPACT DUTY	91-95
--	-------

## PÍLENIE, REZANIE A BRÚSENIE

### BRÚSENIE

Matice FIXTEC	158
Lamelové kotúče	156-157
Rezné a brúsne kotúče	153-155

### Rezanie

Plátky pre pásové píly	142-143
<b>Kotúče pre okružné píly</b>	
Kotúče na kov a oceľ	141
Kotúče pre pokosové píly	140
Kotúče pre stolné píly	140
Ručné okružné píly	139

### PÍLOVÉ PLÁTKY PRE PÍLU SAWZALL™

### DEMOLAČNÉ PLÁTKY NA DREVO S KLINGAMI

Karbidové AX™	118
AX™	119
Thin Kerf	119

### KOV

Thin Kerf	116-117
TORCH™	114-115
TORCH™ NITRUS s karbidom	112-113

### Multi Materiál

Drevo a plast	122
Sady	124
Špeciálne aplikácie	122-123
Thin Kerf	121
WRECKER™	121
WRECKER™ s karbidom	120

### PÍLOVÉ PLÁTKY PRE PRIAMOČIARE PÍLY

Drevo a plast	128-129
Kov	131-132
Špeciálne aplikácie	130-131

### PRÍSLUŠENSTVO PRE MULTIFUNKČNÉ NÁRADIE

Príslušenstvo STARLOCK	133-137
Nože HACKZALL™	125

### REZANIE A BRÚSENIE

#### Brúsny materiál

Brúsne pásy	161
Brúsne listy pre excentrické a Delta brúsky	159-160

#### DIAMANTOVÁ TECHNOLOGIA

Diamantové kotúče	144-150
Kotúče s diamantovými segmentami	151

## PRÍSLUŠENSTVO PRE OSTATNÉ NÁRADIE

Čistenie odpadov	186-188
Dierovačky a raznice	182
Elektrické T&M	190
Expandéry	183
Hlavice a káble pre ponorný vibrátor	191
Hoblíky	175
Horné frézy	175
Hydraulické pumpy	182
Iné brúsky	172-173
Krímpovacie čeluste	176-180
Lamelové frézy	174
Lisovacie čeluste	184-185
Nože na rezanie káblov	180-181
Nožnice na plech	169
Odsávanie prachu	191-192
Okružné píly	174
Pásové píly	174
Prestrihovače	169
Prefahovacie perá M18 FUEL™	181
Priame brúsky	169
Príslušenstvo pre leštenie	170-171
Rázové ťahováky	163
Skľučovadlá	165-166

Skrutkovače	162
Tesniace pištoly	189
Uhlové brúsky	167
Vŕtacie kladivá	164
Vyhrievané bundy	190
Záhradné náradie	175-176

## RUČNÉ NÁRADIE

### Búranie

Iné páčidlá	221
Páčidlá	246
Prefahovacie perá	239
Strhávač podlahových líšt	221
Vyťahovač klincov	221

### Kladivá

Palice	223
Sada hákov a vyťahovákov	252
Strojárske kladivá	223
Tesárske kladivá	222
Zakrivené kladivá	222

### Meranie a značenie

Značkovacia šnúra	208
Dlhé meriace pásma	199
INKZALL™ značkovacie	209-210
Krátke meriace pásma	196
Skladacie metre	198-199
Tesársky uholník	208
Uholník	208
Vodováhy	200-207

### Rezanie

Nože na plech	211-214
Nožnice	216
Nožnice na plech	217
Rezanie	215-216
Rezanie trubiek	217-218
Štiepacie pákové kliešte	220
Strihač káblov	219

### Upevňovanie a uchytenie

HOLLOWCORE™ magnetické skrutkovače	227
Kliešte	230-234
Klíčce	237-240
Kombinované klúče	242-244
Račne	248-249
Skrutkovače	225-229
TORQUE LOCK™ kliešte	236
TORQUE LOCK™ svorky	235
Zásuvky	245-248

## OSOBNÉ OCHRANNÉ PRACOVNÉ PROSTRIEDKY

Bezpečnostné okuliare	250-251
Chrániče kolien	270
Chrániče sluchu	271
Lekárnička PACKOUT™	271
Respirátory	252-253
Rukavice	256-265
Spojovacie laná	266-269
Vesty s vysokou viditeľnosťou	256-257

## SKLADOVANIE

Boxy PACKOUT™	283-284
Brašne PACKOUT™	291-294
Oceľový uložný priestor	274-277
Organizéry PACKOUT™ 2	285
Pracovné opasky	295
Regálový systém PACKOUT™	288-289
Vložky	290
Vozíky PACKOUT™	280-282



4X

## ŽIVOTNOSŤ V ARMOVANÍ\*

\*vs 2-britý vrták do betónu

V spoločnosti MILWAUKEE® sa snažíme robiť veci lepšie a uľahčiť prácu remeselníkom aj v tých najťažších pracovných podmienkach. Neustále investujeme energiu do zdokonaľovania našich produktov a veríme, že aj tie najmenšie vylepšenia môžu priniesť dôležitú zmenu. Všetko však začína samotným porozumením našich remeselníkov a ich výzvam na pracovisku.

Toto vnútorné pochopenie výzvy viedlo k vytvoreniu našej novej generácie MX4™, prelom v technológii vrtákov. Masívna konštrukcia z karbidu znamená dlhšiu životnosť, technológia Target Tip a tvarovaný šikmý hrot znamená väčšiu presnosť a rýchlosť ďalšej úrovne pri vŕtaní do najtvrdších materiálov.

MX4™ je kritériom pre vrtáky SDS-Plus a SDS-Max. Pretože v MILWAUKEE® záleží na každom kúsku.



NOVÉ



## TARGET TIP TECHNOLOGY

VYLEPŠENÝ VÝKON V ARMOVANÍ



**PEVNÝ  
KARBIDOVÝ HROT\***

PRE NAJLEPŠÍ  
VÝKON

\*≤ 10 MM



**OSTRO  
SKOSENÝ HROT**

VYLEPŠENÝ VÝKON  
V ARMOVANÍ

116  
OTVOROV  
NA JEDNO NABITIE

\* do hĺbky 50 mm s vrtákom MX4 a na akumulátore 5.5 Ah High Output

PRECÍZNA  
NEMECKÁ VÝROBA

4 VARIABILNÉ  
PRECÍZNE  
KÓNICKÉ DRÁŽKY\*

PRE RÝCHLEJŠIE VŔTANIE



PGM®  
HODNOTENIE

PRE PRESNÉ VŔTANIE



NOVÉ

TARGET TIP  
TECHNOLOGY

## Vrtáky SDS-Plus MX4, štvorbřitě



Symetrická geometria štvorbřitého hrotu (4x90°) Perfektné okrúhle otvory pre optimálnu montáž  
Symetrická geometria špirály. Široká symetrická geometria špirály zaisťuje optimálne odstránenie prachu a nečistôt.

Strediaci hrot pre ľahké bodové vŕtanie s dokonalou presnosťou.

Karbidové plátky sú na hrote zvarené s  $\varnothing$  5-8 mm. Umožňuje širší vstup špirály čo vedie k zvýšeniu rýchlosti.

Viac karbidu vedie k vyššej životnosti hrotu.

Trieda PGM.

Vyrobené v Nemecku.

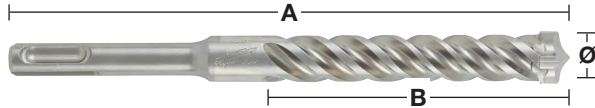
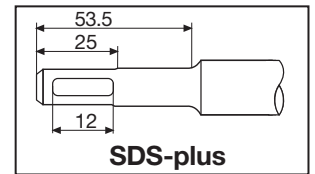

$\varnothing$ (mm)	Celková dĺžka (mm) A	Pracovná dĺžka (mm) B	Množstvo	Množstvo v baliku	Objednávacie množstvo	Obj.č.	EAN kód
5	115	50		1	1	4932352007	4002395366644
5	165	100		1	1	4932352008	4002395368891
5	215	150		1	1	4932478465	4058546346560
5	265	200		1	1	4932478466	4058546346577
5	315	250		1	1	4932478467	4058546346584
5.5	115	50		1	1	4932352009	4002395368907
5.5	165	100		1	1	4932352010	4002395368914
5.5	215	150		1	1	4932478469	4058546346607
5.5	315	250		1	1	4932478470	4058546346614
6	115	50		1	1	4932352011	4002395368921
6	165	100		1	1	4932352012	4002395368938
6	215	150		1	1	4932352013	4002395366705
6	265	200		1	1	4932352014	4002395366712
6	315	250		1	1	4932352015	4002395366729
6.5	165	100		1	1	4932430146	4002395378074
6.5	215	150		1	1	4932352016	4002395366736
6.5	265	200		1	1	4932352017	4002395366743
6.5	315	250		1	1	4932352018	4002395366750
6.5	465	400		1	1	4932464596	4058546225414
7	115	50		1	1	4932352019	4002395366767
7	165	100		1	1	4932352020	4002395366774
8	115	50		1	1	4932352021	4002395366781
8	165	100		1	1	4932352022	4002395366798
8	215	150		1	1	4932352023	4002395366804
8	265	200		1	1	4932352024	4002395366811
8	315	250		1	1	4932352712	4002395373703
8	465	400	✓	1	1	4932352713	4002395373710
9	165	100		1	1	4932352944	4002395376025
10	115	50		1	1	4932352025	4002395366828
10	165	100		1	1	4932352026	4002395366835
10	215	150		1	1	4932352027	4002395366842
10	265	200		1	1	4932352028	4002395366859
10	315	250		1	1	4932352029	4002395366866
10	455	390	✓	1	1	4932352030	4002395366873
10	600	540	✓	1	1	4932352945	4002395376032
10	1000	940	✓	1	1	4932352946	4002395376049
12	160	100		1	1	4932352031	4002395366880
12	210	160		1	1	4932352032	4002395366897
12	260	210		1	1	4932352033	4002395366903
12	310	250		1	1	4932352034	4002395366910
12	450	400	✓	1	1	4932352035	4002395366927
12	600	540	✓	1	1	4932352947	4002395376056
12	1000	940	✓	1	1	4932352948	4002395376063
14	160	110		1	1	4932352036	4002395366934
14	210	150		1	1	4932352037	4002395366941
14	260	200		1	1	4932352949	4002395376070
14	310	250		1	1	4932352038	4002395366958

✓ Je potrebné predvŕtať kratším vrtákom rovnakého priemeru.

## Vrtáky SDS-Plus MX4, štvorbřit

✓ Je potrebné predvrtat kratším vrtákom rovnakého priemeru.

Ø (mm)	Celková dĺžka (mm) A	Pracovná dĺžka (mm) B	Množstvo	Množstvo v balíku	Objednávacie množstvo	Obj.č.	EAN kód
14	380	330		1	1	4932478473	4058546346645
14	450	400	✓	1	1	4932352039	4002395366965
14	600	540	✓	1	1	4932352950	4002395376087
14	1000	940	✓	1	1	4932352951	4002395376094
15	160	100		1	1	4932430725	4002395383863
15	260	200		1	1	4932352952	4002395376100
16	160	100		1	1	4932430726	4002395383870
16	210	150		1	1	4932352953	4002395376117
16	260	200	✓	1	1	4932352819	4002395374779
16	310	250		1	1	4932352954	4002395376124
16	450	400	✓	1	1	4932352820	4002395374786
16	600	540	✓	1	1	4932352955	4002395376131
16	1000	940	✓	1	1	4932352956	4002395376148
17	210	150		1	1	4932478474	4058546346652
18	200	150		1	1	4932478899	4058546361815
18	250	200		1	1	4932356502	4002395320950
18	450	400	✓	1	1	4932356503	4002395320967
18	1000	940	✓	1	1	4932479345	4058546371395
20	250	200		1	1	4932356504	4002395320974
20	450	400	✓	1	1	4932356505	4002395320981
20	1000	940	✓	1	1	4932479346	4058546371401
22	250	200		1	1	4932399332	4002395359608
22	450	400	✓	1	1	4932356506	4002395320998
22	1000	940	✓	1	1	4932479347	4058546371418
24	250	200		1	1	4932356507	4002395321001
24	450	400	✓	1	1	4932356508	4002395321018
24	1000	940	✓	1	1	4932479348	4058546371425
25	250	200		1	1	4932399333	4002395359615
25	450	400	✓	1	1	4932356509	4002395321025
25	1000	940	✓	1	1	4932479349	4058546371432
28	250	200		1	1	4932399334	4002395359622
28	450	400	✓	1	1	4932356510	4002395321032
30	250	200		1	1	4932399335	4002395359639
30	450	400	✓	1	1	4932356511	4002395321049
32	450	400	✓	1	1	4932399336	4002395359646

## Vrtáky SDS-Plus MX4, štvorbřit / 10-kusové balenie

Ø (mm)	Celková dĺžka (mm) A	Pracovná dĺžka (mm) B	Množstvo v balíku	Objednávacie množstvo	Obj.č.	EAN kód
5	115	50	10	1	4932352040	4002395366972
5	165	100	10	1	4932471250	4058546288785
5.5	115	50	10	1	4932471251	4058546288792
5.5	165	100	10	1	4932352041	4002395366989
6	115	50	10	1	4932352042	4002395366996
6	165	100	10	1	4932352043	4002395367009
6	215	150	10	1	4932430234	4002395378951
6	265	200	10	1	4932471252	4058546288808
6.5	165	100	10	1	4932479556	4058546373504
6.5	215	150	10	1	4932430235	4002395378968
6.5	265	200	10	1	4932459588	4058546027605
7	165	100	10	1	4932352044	4002395367016
8	115	50	10	1	4932352045	4002395367023
8	165	100	10	1	4932352046	4002395367030
8	215	150	10	1	4932464872	4058546228170
8	265	200	10	1	4932471253	4058546288815
10	165	100	10	1	4932352047	4002395367047
10	215	150	10	1	4932352048	4002395367054
10	265	200	10	1	4932471254	4058546288822
10	315	250	10	1	4932471255	4058546288839
12	160	100	10	1	4932352049	4002395367061
12	210	150	10	1	4932352050	4002395367078
12	260	200	10	1	4932471256	4058546288846
14	210	150	10	1	4932471257	4058546288853
16	260	200	10	1	4932471258	4058546288860

## Vrtáky SDS-Plus MX4, štvorbřitě / 50-kusové balenie

Ø (mm)	Celková dĺžka (mm) A	Pracovná dĺžka (mm) B	Množstvo v balíku	Objednávacie množstvo	Obj.č.	EAN kód
5.5	165	100	50	1	4932472234	4058546326302
6	115	50	50	1	4932430437	4002395380985
6	165	100	50	1	4932430438	4002395380992
6	215	150	50	1	4932430462	4002395381234
6.5	165	100	50	1	4932479557	4058546373511
6.5	215	150	50	1	4932430463	4002395381241
6.5	265	200	50	1	4932459589	4058546027612
7	115	50	50	1	4932472154	4058546325503
7	165	100	50	1	4932472155	4058546325510
8	115	50	50	1	4932479368	4058546371623
8	165	100	50	1	4932430439	4002395381005
8	215	150	50	1	4932430440	4002395381012
8	315	250	50	1	4932472156	4058546325527
8	465	400	50	1	4932472157	4058546325534
10	115	50	50	1	4932479369	4058546371630
10	165	100	50	1	4932430441	4002395381029
10	215	150	50	1	4932430442	4002395381036
10	315	250	50	1	4932472158	4058546325541
10	455	390	50	1	4932472159	4058546325558
12	160	100	50	1	4932472160	4058546325565
12	210	150	50	1	4932430443	4002395381043
12	310	250	50	1	4932472161	4058546325572
12	450	400	50	1	4932472162	4058546325589
14	210	150	50	1	4932478097	4058546340308

## Vrtáky SDS-Plus MX4, štvorbřitě / sety

Charakteristika produktu	Dodávaný v	Množstvo v balíku	Objednávacie množstvo	Obj.č.	EAN kód
<b>SDS-Plus súprava príklepových vrtákov (5 ks)</b>	Zásobník z plastu	5	1	4932352833	4002395374915
① Ø 5 / 6 x 115 mm, Ø 6 / 8 x 165 mm, Ø 10 x 160 mm					
<b>SDS-Plus súprava príklepových vrtákov (5 ks)</b>	Zásobník z plastu	5	1	4932352835	4002395374939
① Ø 5.5 x 115 mm, Ø 5.5 / 6 / 7 / 8 x 165 mm					
<b>Súprava vrtákov SDS-Plus MX4 (7 kusov)</b>	Kazeta z plastu	7	1	4932478626	4058546348199
② Ø 5/6 x 115 mm, Ø 6/8/10/12 x 165 mm					
<b>Súprava vrtákov SDS-Plus MX4 (7 kusov)</b>	Kazeta z plastu	7	1	4932478627	4058546348205
② Ø 5,5/6 x 115 mm, Ø 5,5/6/8/10 x 165 mm					
<b>Súprava vrtákov Counter SDS-Plus MX4 (7 kusov)</b>	Kazeta z plastu	1	1	4932478673	4058546348663
③ 6x súprava SDS-Plus MX4 7 kusov (4932478626)					
<b>Súprava vrtákov Counter SDS-Plus MX4 (7 kusov)</b>	Kazeta z plastu	1	1	4932478674	4058546348670
③ 6x súprava SDS-Plus MX4 7 kusov (4932478627)					



Milwaukee®

Nothing but HEAVY DUTY.™



# PROFESIONÁLNE VŔTANIE DO BETÓNU



**25%**  
**RÝCHLEJŠIE**

3 ROZRUŠOVACIE BODY

\*v porovnaní s predchádzajúcou generáciou



**2**  
**VARIABILNÉ  
REZNÉ  
HRANY**



**2**  
**BRITY**  
IDEÁLNE PRE VŔTANIE  
DO BETÓNU POMOCOU  
AKUMULÁTOROVÝCH KĽADÍV





## Vrtáky M2 SDS-Plus - 2 brité

Vyrobené v Nemecku.

**RÝCHLEJŠIE:** Nová agresívna geometria hrotu a 3 drtiace body demolujú betón rýchlejšie a zúžená konštrukcia špirály minimalizuje trenie čím umožňuje vrtáku M2 vyššiu rýchlosť vrtania.

**TRVANLIVOSŤ:** Špeciálna geometria na hrote zabraňuje poškodeniu bokov hrotu pri kontakte s kovovou výstužou a silnejšie jadro zaisťuje prenos vyššej sily, nižšie vibrácie a menej rozlomení v drážkach.

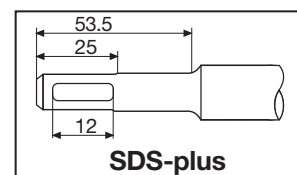

Ø (mm)	Celková dĺžka (mm) A	Pracovná dĺžka (mm) B	Množstvo	Množstvo v balíku	Objednávacie množstvo	Obj.č.	EAN kód
3	110	50		1	1	4932352892	4002395375509
3.5	110	50		1	1	4932373908	4002395353378
4	110	50		1	1	4932339498	4002395304561
4	160	100		1	1	4932399143	4002395357505
4.8	110	50		1	1	4932352130	4002395367832
5	110	50		1	1	4932307067	4002395308835
5	160	100		1	1	4932399315	4002395359431
5	210	150		1	1	4932399316	4002395359448
5.5	110	50		1	1	4932339499	4002395304578
5.5	160	100		1	1	4932340408	4002395311910
5.5	210	150		1	1	4932399317	4002395359455
5.5	260	200		1	1	4932399318	4002395359462
5.5	310	250		1	1	4932399319	4002395359479
5.5	410	350		1	1	4932399320	4002395359486
6	110	50		1	1	4932307068	4002395308842
6	160	100		1	1	4932307069	4002395308859
6	210	150		1	1	4932373136	4002395346394
6	260	200		1	1	4932353819	4002395320127
6	310	250		1	1	4932399321	4002395359493
6	460	400	✓	1	1	4932399322	4002395359509
6.5	110	50		1	1	4932344292	4002395312276
6.5	160	100		1	1	4932344293	4002395312269
6.5	210	150		1	1	4932399147	4002395357574
6.5	260	200		1	1	4932399148	4002395357581
6.5	310	260		1	1	4932399323	4002395359516
7	110	50		1	1	4932353820	4002395320134
7	160	100		1	1	4932340409	4002395311927
7	210	150		1	1	4932399222	4002395358366
7	250	200		1	1	4932399324	4002395359523
8	110	50		1	1	4932307070	4002395308866
8	160	100		1	1	4932307071	4002395308873
8	210	150		1	1	4932307072	4002395308880
8	260	200		1	1	4932353821	4002395320141
8	310	250		1	1	4932399325	4002395359530
8	400	350		1	1	4932399326	4002395359547
8	460	400	✓	1	1	4932367013	4002395336692
8	600	540	✓	1	1	4932399327	4002395359554
8	1000	940	✓	1	1	4932399328	4002395359561
9	160	100		1	1	4932353823	4002395320165
9	210	150		1	1	4932353822	4002395320158
10	110	50		1	1	4932340410	4002395311934
10	160	100		1	1	4932307073	4002395308897
10	210	150		1	1	4932307074	4002395308903
10	260	200		1	1	4932344295	4002395312252
10	310	250		1	1	4932353824	4002395320172
10	450	400	✓	1	1	4932344296	4002395312245
10	600	550	✓	1	1	4932367014	4002395336708
10	1000	950	✓	1	1	4932367015	4002395336715

✓ Je potrebné predvrtáť kratším vrtákom rovnakého priemeru.

## Vrtáky M2 SDS-Plus - 2 brité



Ø (mm)	Celková dĺžka (mm) A	Pracovná dĺžka (mm) B	Množstvo	Množstvo v balíku	Objednávacie množstvo	Obj.č.	EAN kód
11	160	100		1	1	4932367066	4002395336722
11	260	210		1	1	4932399329	4002395359578
12	160	110		1	1	4932307075	4002395308910
12	210	160		1	1	4932307076	4002395308927
12	260	210		1	1	4932344297	4002395312238
12	310	260		1	1	4932353825	4002395320189
12	450	400	✓	1	1	4932307077	4002395308934
12	600	550	✓	1	1	4932367068	4002395336746
12	1000	950	✓	1	1	4932367017	4002395336760
13	160	110		1	1	4932307946	4002395309054
13	260	210		1	1	4932344298	4002395312221
14	160	110		1	1	4932307078	4002395308941
14	210	160		1	1	4932353826	4002395320196
14	260	210		1	1	4932307079	4002395308958
14	310	260		1	1	4932399330	4002395359585
14	450	400	✓	1	1	4932307088	4002395309047
14	600	550	✓	1	1	4932367018	4002395336777
14	1000	950	✓	1	1	4932367019	4002395336784
15	160	110		1	1	4932373910	4002395353392
15	260	210		1	1	4932344300	4002395312207
16	160	110		1	1	4932307080	4002395308965
16	210	160		1	1	4932307081	4002395308972
16	260	210		1	1	4932399331	4002395359592
16	310	260		1	1	4932344301	4002395312191
16	450	400	✓	1	1	4932307082	4002395308989
16	600	550	✓	1	1	4932367069	4002395336791
16	1000	950	✓	1	1	4932367021	4002395336814
18	200	150		1	1	4932344303	4002395312177
18	250	200		1	1	4932307083	4002395308996
18	300	250		1	1	4932344304	4002395312160
18	450	400	✓	1	1	4932340411	4002395311941
18	600	550	✓	1	1	4932367022	4002395336821
18	1000	950	✓	1	1	4932367024	4002395336845
20	200	150		1	1	4932344305	4002395312153
20	250	200		1	1	4932307084	4002395309009
20	300	250		1	1	4932399027	4002395356126
20	450	400	✓	1	1	4932307085	4002395309016
20	600	550	✓	1	1	4932367025	4002395336876
20	1000	950	✓	1	1	4932367026	4002395336883
22	250	200		1	1	4932373911	4002395353408
22	450	400	✓	1	1	4932344307	4002395312139
22	600	550	✓	1	1	4932367027	4002395336890
22	1000	950	✓	1	1	4932367029	4002395336913
24	250	200		1	1	4932373922	4002395353521
24	450	400	✓	1	1	4932307087	4002395309030
25	250	200		1	1	4932344308	4002395312122
25	450	400	✓	1	1	4932344309	4002395312115
25	1000	950	✓	1	1	4932367030	4002395336975
26	250	200		1	1	4932344310	4002395323814
26	450	400	✓	1	1	4932344311	4002395312092

✓ Je potrebné predvŕtať kratším vrtákom rovnakého priemeru.

## Vrtáky M2 SDS-Plus - 2 brité / pultové stojany



Charakteristika produktu	Množstvo v balíku	Objednávacie množstvo	Obj.č.	EAN kód
① Displej 10 x 7 ks SDS-plus sada vrtákov 4932352339	7	1	4932352341	4002395370009
② Displej 10 x 7 ks SDS-plus sada vrtákov 4932352340	10	1	4932352342	4002395370016



## Vrtáky M2 SDS-Plus - 2 brité / balenie 10 ks

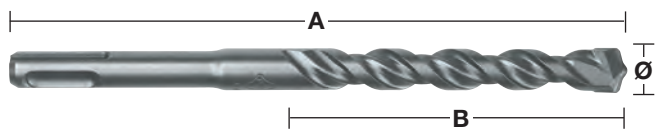

Ø (mm)	Celková dĺžka (mm) A	Pracovná dĺžka (mm) B	Množstvo v balíku	Objednávacie množstvo	Obj.č.	EAN kód
5	110	50	10	1	4932371702	4002395344017
5	160	100	10	1	4932352520	4002395371785
5.5	110	50	10	1	4932352521	4002395371792
5.5	160	100	10	1	4932371703	4002395344024
6	110	50	10	1	4932371704	4002395344031
6	160	100	10	1	4932371705	4002395344048
6	210	150	10	1	4932399337	4002395359653
6.5	160	100	10	1	4932399338	4002395359660
6.5	210	150	10	1	4932399339	4002395359677
6.5	260	200	10	1	4932399340	4002395359684
7	160	100	10	1	4932373225	4002395348619
8	160	100	10	1	4932371706	4002395344055
8	210	150	10	1	4932399341	4002395359691
10	110	50	10	1	4932352522	4002395371808
10	160	100	10	1	4932371708	4002395344079
10	210	150	10	1	4932371709	4002395344086
10	260	200	10	1	4932399342	4002395359707
12	160	100	10	1	4932399343	4002395359714
12	210	160	10	1	4932371710	4002395344093
12	260	210	10	1	4932399344	4002395359721
14	260	210	10	1	4932371711	4002395344109

## Vrtáky M2 SDS-Plus - 2 brité / balenie 50 ks



Ø (mm)	Celková dĺžka (mm) A	Pracovná dĺžka (mm) B	Množstvo v balíku	Objednávacie množstvo	Obj.č.	EAN kód
5	110	50	50	1	4932399176	4002395357833
5.5	160	100	50	1	4932399177	4002395357840
6	110	50	50	1	4932399178	4002395357857
6	160	100	50	1	4932399179	4002395357864
7	160	110	50	1	4932399181	4002395357888
8	160	100	50	1	4932399182	4002395357895
8	210	150	50	1	4932399183	4002395357901
10	160	110	50	1	4932399345	4002395359738
10	210	150	50	1	4932399184	4002395357918
10	260	200	50	1	4932399185	4002395357925
12	210	160	50	1	4932399186	4002395357932

## Vrtáky M2 SDS-Plus - 2 brité / kazety



Charakteristika produktu	Množstvo v balíku	Objednávacie množstvo	Obj.č.	EAN kód
<b>Sada 5 ks SDS-Plus vrtákov</b> ① Ø 5 / 6 x 110 mm and Ø 6 / 8 / 10 x 160 mm	5	1	4932352338	4002395369973
<b>SDS-plus Súprava 5ks vrtákov</b> ① Ø 5.5 x 110 mm and Ø 5.5 / 6 / 7 / 8 x 160 mm	5	1	4932352834	4002395374922
<b>SDS-plus Súprava 5ks príklepových vrtákov</b> ① Ø 10 / 12 / 14 / 16 / 20 x 450 mm	5	1	4932352801	4002395374595
<b>Sada 7 ks SDS-Plus vrtákov</b> ② Ø 5 / 6 / 8 x 110 mm and Ø 6 / 8 / 10 / 12 x 160 mm.	7	1	4932352339	4002395369980
<b>Sada 10 ks SDS-Plus vrtákov</b> ③ Ø 5 / 6 / 6 x 110 mm and Ø 6 / 6 / 8 / 8 / 10 / 12 / 14 x 160 mm	10	1	4932352340	4002395369997
<b>Súprava sekáčov (5 ks)</b> ④ SDS-plus vrtáky Ø 6 / 8 / 10 x 160 mm, špicatý a plochý sekáč	5	1	4932430002	4002395376636





Nothing but **HEAVY DUTY.**<sup>™</sup>

# INVESTÍCIE DO KARBIDU



**VÝSKUM A VÝVOJ**  
NOVÉ *TECHNOLÓGIE*



**PROTOTYPOVANIE**  
RÝCHLE *PROTOTYPOVANIE*



**TESTOVANIE**  
KOMPLEXNÉ *TESTOVANIE*



**VÝROBA**  
NAJVYŠŠIA *TRIEDA VO VÝROBE*



**SDS-PLUS**

**SDS-MAX**

**SEKÁČE**



VYROBENÉ V NEMECKU

## SDS-Plus TCT viacúčelové vrtáky

Tieto vrtáky sú vhodné na vrtanie kovu, dreva a kameňa, ale len v režime vrtania.

Pri týchto vrtákoch nie je možné použiť funkciu príklepu.

Ideálne pre remeselníkov, ktorí potrebujú vrtáť jedným vrtákom do viacerých materiálov.

Vyrobené v Nemecku.

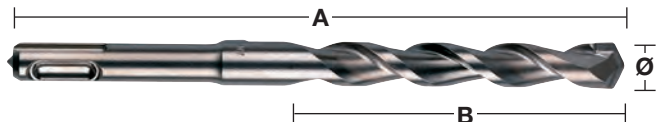

Ø (mm)	Celková dĺžka (mm) A	Pracovná dĺžka (mm) B	Množstvo v balíku	Objednávacie množstvo	Obj.č.	EAN kód
6	160	100	1	1	4932373918	4002395353484
8	210	150	1	1	4932373919	4002395353491
10	260	200	1	1	4932373920	4002395353507
12	260	200	1	1	4932373921	4002395353514

## Predĺženie SDS-Plus

Univerzálne predĺženie SDS-Plus pre zvýšenie dosahu vrtákov SDS-Plus.

Upínací systém vrtákov click & connect nevyžaduje iné náradie.

Vhodné pre všetky vrtacie kladivá a vrtáky SDS-Plus.

Optimálne pre vrtanie v blízkosti prekážok, ako sú predtým nainštalovaná potrubia a pre vrtanie nad hlavou.

Umožňujú vrtanie hlbokých otvorov, napríklad pre práce s výstužnou oceľou bez nutnosti nákupu drahého dlhého vrtáka.



Dĺžka (mm)	Množstvo v balíku	Objednávacie množstvo	Obj.č.	EAN kód
300	1	1	4932471153	4058546287818
450	1	1	4932471154	4058546287825

# MANAŽEMENT PRACHU

Presná koncentrácia a presnosť pri  
vrtaní otvorov väčších rozmerov  
podľa zhody PGM

Až 99% odstránenie prachu umožňuje  
rýchlejšie a efektívnejšie vrtanie

Efektívne vrtanie bez prachu pre  
bezpečnejšie a čistejšie pracovné  
prostredie

Aktívne chladenie hlavy vrtáku  
pre dlhšiu životnosť



## SDS-Plus DUST-LOK™ bezprašné vrtáky - 4-bité - Modulárny dizajn

Efektívne vrtanie bez prachu pre bezpečnejšie a čistejšie pracovné prostredie.  
Zachytí až 99 % prachu z vrtania.  
Aktívny vrták s chladiacou hlavou pre dlhšiu životnosť.  
4-bitý dizajn zabraňuje vrtáku zaseknúť sa vo výstuži.  
Presná symetria a vysoká presnosť vrtaných dier podľa PGM.  
Univerzálne pripojenie pre všetky bežné vysávače s priemerom hadice 32–38 mm.

	Ø (mm)	Celková dĺžka (mm) A	Pracovná dĺžka (mm) B	Množstvo v balíku	Objednávacie množstvo	Obj.č.	EAN kód
①	5	136	100	1	1	4932471155	4058546287832
②	6	136	100	1	1	4932471156	4058546287849
③	8	136	100	1	1	4932471157	4058546287856
④	10	136	100	1	1	4932471158	4058546287863
⑤	12	136	100	1	1	4932471159	4058546287870
⑥	Hriadel SDS-Plus DC s vákuovým adaptérom			1	1	4932471160	4058546287887
<b>Sada vrtákov SDS-Plus DC pre bezprašné vrtanie (6ks)</b>							
⑦	Ø5 / 6 / 8 / 10 / 12 x 136 mm. 1 x hriadel s vákuovým adaptérom			7	1	4932471162	4058546287900



## SDS-Plus bezprašné vrtáky jednodielne

Rýchlejšie a účinnejšie vrtáky vďaka efektívnemu odstraňovaniu prachu.  
 Efektívne vrtanie bez prachu pre bezpečnejšie a čistejšie pracovné prostredie.  
 Aktívne vrtáky s chladením hlavy pre dlhšiu životnosť.  
 4-bitá konštrukcia zabraňuje vrtáku zasekávať sa v armatúre.  
 Presné centrovanie a vysoká rozmerová presnosť otvorov, v súlade s PGM  
 Univerzálny konektor pre všetky bežné vysávače s priemerom hadice 32 - 38 mm

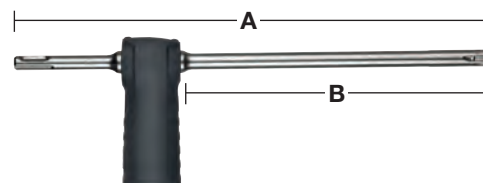

Ø (mm)	Celková dĺžka (mm) A	Pracovná dĺžka (mm) B	Množstvo v balíku	Objednávacie množstvo	Obj.č.	EAN kód
12	325	200	1	1	4932459283	4058546002497
14	360	240	1	1	4932459284	4058546002503
16	360	240	1	1	4932459285	4058546002510
18	360	240	1	1	4932459286	4058546002527
Univerzálny adaptér na vysávač			1	1	4931416173	4002395805501

## SDS-Max bezprašné 4 bité vrtáky jednodielne

Rýchlejšie a efektívnejšie vrtanie vďaka 99% odstráneniu prachu.  
 Efektívne vrtanie bez prachu pre bezpečnejšie a čistejšie pracovné prostredie.  
 Aktívny vrták s chladením hlavy pre dlhšiu životnosť.  
 4-bitá konštrukcia zabraňuje vrtáku zasekávať sa v armatúre.  
 Presné centrovanie a vysoká rozmerová presnosť otvorov, v súlade s PGM.  
 Univerzálny konektor pre všetky bežné vysávače s priemerom hadice 32 - 38 mm.

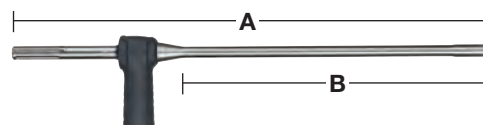

Ø (mm)	Celková dĺžka (mm) A	Pracovná dĺžka (mm) B	Množstvo v balíku	Objednávacie množstvo	Obj.č.	EAN kód
16	600	400	1	1	4932459287	4058546002534
18	600	400	1	1	4932459288	4058546002541
20	600	400	1	1	4932459289	4058546002558
22	600	400	1	1	4932459290	4058546002565
24	600	400	1	1	4932459291	4058546002572
25	600	400	1	1	4932459292	4058546002589
28	600	400	1	1	4932459293	4058546002596
28	900	900	1	1	4932459294	4058546002602
30	600	400	1	1	4932459295	4058546002619
30	900	700	1	1	4932459296	4058546002626
32	600	400	1	1	4932459297	4058546002633
32	900	700	1	1	4932459298	4058546002640
35	600	400	1	1	4932459299	4058546002657
35	900	700	1	1	4932459300	4058546002664
Univerzálny adaptér na vysávač			1	1	4931416173	4002395805501

## PCHDE - Univerzálny systém odsávania prachu k sekáčom

Univerzálne riešenie na odsávanieprachu ku všetkým SDS-Max kladivám.

Zbiera viac ako 90% prachu z opracovania

ŠETRÍ DRAHOCENNÝ ČAS PRI ČISTENÍ PO SEKANÍ

Vhodné na vysávače MILWAUKEE® s jednoduchým a bezpečným zacvakávacím systémom

Možno použiť iba pri typoch DE sekáčov ktoré sú uvedené nižšie.

Tieto náhradné diely sú k dispozícii pre rýchly obrat: pružina (4931328988), gumové krúžky (5 ks) (4931455278), hlavné puzdro (4931449576) a predné hadice s plastovým nosom (4931455277)



Charakteristika produktu	Množstvo v balíku	Objednávacie množstvo	Obj.č.	EAN kód
PCHDE: obsahuje 1x SDS-Max špicatý sekáč	1	1	4932455280	4002395247943
PCHDE obsahuje 1x SDS-Max plochý sekáč	1	1	4932455275	4002395247936
SDS-Max DE špicatý sekáč 400 mm dlhý	1	1	4932455144	4002395247981
SDS-Max DE plochý sekáč 400 mm dlhý	1	1	4932455145	4002395247974

## Prachová krytka

Zabraňuje prachu a nečistotám preniknúť k časti na upínanie náradia pri používaní hlbiaceho náradia a zatlačov zemných tyčí.

Charakteristika produktu	Množstvo v balíku	Objednávacie množstvo	Obj.č.	EAN kód
Prachová krytka	1	1	9170086960	4002395565504



## Odsávanie prachu

Charakteristika produktu	Množstvo v balíku	Objednávacie množstvo	Obj.č.	EAN kód
<p>① Zvon na zachytávanie prachu. Zachytáva prach pri vŕtaní nad hlavou. Vhodný pre Ø 5 - 8 mm.</p>	1	1	4932430912	4002395385744
<p>② Extractor , ideálne riešenie na odsávanie prachu na stene alebo pri vŕtaní nad hlavou. Max. priemer vrtáku Ø 28 mm. Je možné použiť na akýkoľvek bežný alebo priemyselný vysávač s priemerom odsávacej hadice Ø 26 – 41 mm).</p>	1	1	4932430446	4002395381074
<p>③ Vrtný kryt - PHDE72. Na vŕtanie a jadrovanie s rozmedzím Ø 6 - 72 mm. Zasívacia kefka zlepšuje odsávanie a odvádzanie prachu. V prípade jadrovacích zariadení je možné kefky vymeniť. Vývod trubice: Ø 37 mm vonkajší rozmer / Ø 32 mm vnútorný rozmer. Výmenné tesniace okraje (2 ks): 4931448564. Náhradná kefka: 4931448565</p>	1	1	4932430480	4002395381418
<p>④ Vŕtací kryt pre klasické a suché vŕtanie od Ø 25 - 152 mm. Uhlíková vložka pre zlepšenie sania a odsávania</p>	1	1	4932471990	4058546298890

①



②



③



④



⑤



### DE16 - Univerzálny odsávač

<p>⑤ DE16 jednotka, 1 x postranná rukoväť a 3 x krčné goliere - umožňujúce pripavenie na skrutkovače s prevodovým krkom od Ø 43 - 59 mm. 2 x vŕtacie trysky (49902301)</p>	1	1	4932430835	4002395384976
--	---	---	------------	---------------



## Lapač prachu SDS-Plus

Univerzálne použitie - Vhodné pre VŠETKY značky a modely vŕtacích kladív SDS-Plus.  
 Vhodný pre VŠETKY vŕtáky SDS-Plus s celkovou dĺžkou až do 215 mm.  
 Vhodný pre VŠETKY štandardné vysávače.  
 Priehľadná objímka zaručuje viditeľnosť a presnosť.  
 Zachytáva až 99% vzdušného prachu.  
 Možnosť použitia s vysávačom alebo bez vysávača.

Charakteristika produktu	Množstvo v balíku	Objednávacie množstvo	Obj.č.	EAN kód
Lapač prachu SDS-Plus	1	1	4932464916	4058546228613
Pouzdru lapače prachu SDS-Plus	1	1	4932464917	4058546228620



## SDS-Max odsávanie prachu zo sekania

Univerzálna - je možné použiť so VŠETKÝMI štandardným rotačnými kladivami SDS-Max  
 Univerzálny - na špicaté a ploché sekáča až do dĺžky 400 mm a šírky hrotu 25 mm  
 Tenký dizajn pre dosah v úzkych priestoroch.  
 Adaptér pre hadicové spony pre jednoduché pripojenie k vysávačom MILWAUKEE®

Charakteristika produktu	Množstvo v balíku	Objednávacie množstvo	Obj.č.	EAN kód
SDS-Max odsávanie prachu zo sekania	1	1	4932471991	4058546298906



## Odsávanie prachu z búrania

Univerzálne prispôsobenie - hodí sa pre väčšinu búracích kladív 28 a 30 mm. Dokonale sa hodí ku kladivu MX FUEL™ do 28 mm.  
 Univerzálne prispôsobenie k špicatým a plochým sekáčom.  
 Štíhly dizajn pre dosiahnutie úzkych miest.  
 Adaptér hadicovej spony pre jednoduché pripojenie k vysávačom MILWAUKEE®.

Charakteristika produktu	Množstvo v balíku	Objednávacie množstvo	Obj.č.	EAN kód
Odsávanie prachu z búrania	1	1	4932471992	4058546298913



## Vrtacie korunky SDS-Plus TCT

Vrtacie korunky na vrtacie kladivá s hmotnosťou do 4 kg.  
 Všetky vrtacie korunky TCT majú závit M16 × 2 a sú vhodné na upínacie trne SDS-Plus a Hex 11.  
 Upínací trň a vodiaci vrták je potrebné objednať osobitne.  
 Vyrobené v Nemecku.  
 Nevhodné pre železobetón.

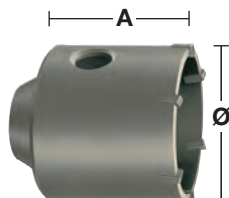
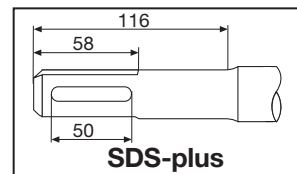

Ø (mm)	Celková dĺžka (mm) A	Množstvo v balíku	Objednávacie množstvo	Obj.č.	EAN kód
35	58	1	1	4932344478	4002395312559
50	58	1	1	4932344479	4002395312566
65	50	1	1	4932344480	4002395312573
68	50	1	1	4932399099	4002395357031
82	50	1	1	4932344481	4002395312580
90	50	1	1	4932344482	4002395312597

## Vrtacia korunka SDS-Plus TCT - súprava

Súprava obsahuje: TCT vrtaciu korunku, SDS-Plus upínaciu stopku s dĺžkou 105 mm, TCT vodiaci vrták Ø 8 × 120 mm a imbusový kľúč.

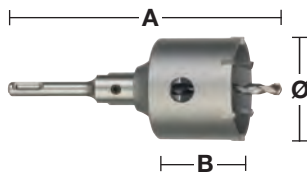

Ø (mm)	Celková dĺžka (mm) A	Pracovná dĺžka (mm) B	Množstvo v balíku	Objednávacie množstvo	Obj.č.	EAN kód
65	182	50	4	1	4932399295	4002395359097
68	182	50	4	1	4932399296	4002395359103
82	182	50	4	1	4932399297	4002395359110

## Stopky vrtacej korunky SDS-Plus TCT

Stopky SDS-Plus a Hex sú dodávané v balení s imbusovým kľúčom a vyžadujú dodatočný pilotný vrták.

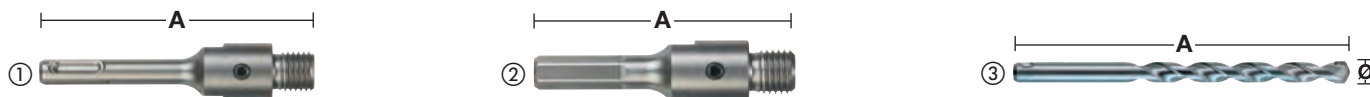

Charakteristika produktu	Uchytenie	Ø (mm)	Celková dĺžka (mm) A	Množstvo v balíku	Objednávacie množstvo	Obj.č.	EAN kód
① SDS-plus stopka	SDS-Plus		105	2	1	4932399966	4002395366255
① SDS-plus stopka	SDS-Plus		370	2	1	4932399967	4002395366262
② Hex stopka	11 mm Hex		90	2	1	4932399968	4002395366279
③ TCT Vystredovací vrták pre použitie v betóne, murive atď..		8	120	1	1	4932399125	4002395357291



# VŔTANIE NA MAXIMUM

## SDS-MAX MX4™ VRTÁKY

MILWAUKEE® je priekopníkom vo vývoji príslušenstva a technológie pre profesionálne pracovisko. Naša neúnavná honba za inováciami vyústila vo vrták novej generácie MX4™ SDS-MAX, náš najvýkonnejší a najodolnejší vrták pre najnáročnejšie úlohy.

Vďaka nespočetným hodinám na staveniskách, MILWAUKEE® vytvorilo MX4™ SDS-MAX vrták navrhnutý tak, aby ponúkal najrýchlejší výkon a najdlhšiu životnosť pri vrtaní do železobetónu. Vďaka exkluzívnej technológii Target Tip spoločnosti MILWAUKEE® je SDS-MAX väčšie ako štandardné vrtáky SDS-PLUS, čo poskytuje lepšiu presnosť a výkon v armovaní aj počas veľmi náročných aplikácií.



**NOVINKA**



## TARGET TIP TECHNOLÓGIA



**OSTRO SKOSENÝ HROT**  
VYLEPŠENÝ VÝKON V ARMOVANÍ

# 2X

**ŽIVOTNOSŤ V ARMOVANÍ\***

\* V porovnaní s predchádzajúcou generáciou

**4 VARIABILNÉ  
PREČÍZNÉ KÓNICKÉ  
DRAŽKY\***

PRE RÝCHLEJŠIE VŔTANIE

**PRECÍZNA  
NEMECKÁ VÝROBA**

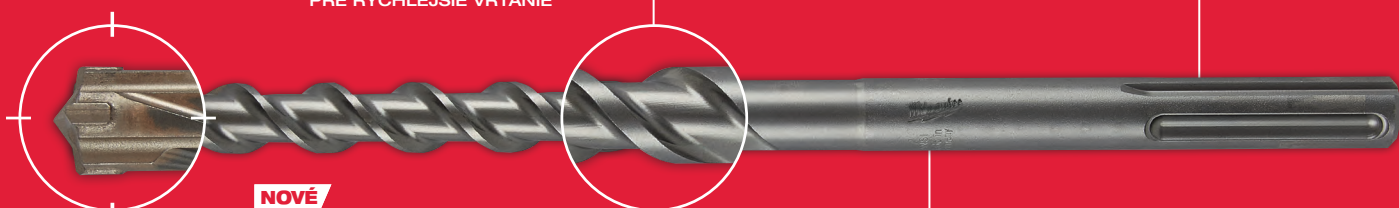

**NOVÉ**



**TARGET TIP  
TECHNOLÓGIA**



**PGM  
HODNOTENIE**

PRE PRESNÉ VŔTANIE

\* 4 variabilné kónické drážky pre priemer 16 mm, pre väčší priemer majú 2 variabilné kónické drážky

## 4 brité vrtáky SDS-Max

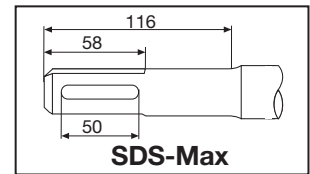
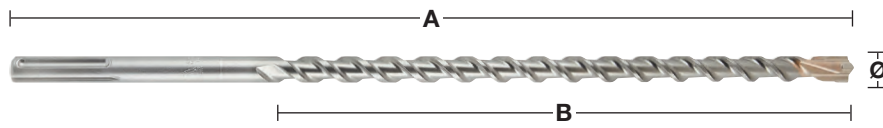

Ø (mm)	Celková dĺžka (mm) A	Pracovná dĺžka (mm) B	Množstvo	Množstvo v baliku	Objednávacie množstvo	Obj.č.	EAN kód
12	340	200		1	1	4932352750	4002395374083
12	540	400	✓	1	1	4932352751	4002395374090
12	690	550		1	1	4932430727	4002395383887
14	340	200		1	1	4932352752	4002395374106
14	540	400	✓	1	1	4932352753	4002395374113
15	340	200		1	1	4932352754	4002395374120
15	540	400	✓	1	1	4932352755	4002395374137
16	340	200		1	1	4932352756	4002395374144
16	540	400	✓	1	1	4932352757	4002395374151
16	940	800	✓	1	1	4932352758	4002395374168
16	1320	1180	✓	1	1	4932352759	4002395374175
18	340	200		1	1	4932352760	4002395374182
18	540	400	✓	1	1	4932352761	4002395374199
18	940	800	✓	1	1	4932352762	4002395374205
18	1320	1180	✓	1	1	4932352763	4002395374212
20	320	200		1	1	4932352764	4002395374229
20	520	400	✓	1	1	4932352765	4002395374236
20	920	800	✓	1	1	4932352766	4002395374243
20	1320	1200	✓	1	1	4932352767	4002395374250
22	320	200		1	1	4932352768	4002395374267
22	520	400	✓	1	1	4932352769	4002395374274
22	920	800	✓	1	1	4932352770	4002395374281
22	1320	1200	✓	1	1	4932352771	4002395374298
24	320	200		1	1	4932352772	4002395374304
24	520	400	✓	1	1	4932352773	4002395374311
25	320	200		1	1	4932352774	4002395374328
25	520	400	✓	1	1	4932352775	4002395374335
25	920	800	✓	1	1	4932352776	4002395374342
25	1320	1200	✓	1	1	4932352777	4002395374359
26	520	400		1	1	4932430728	4002395383894
28	370	250		1	1	4932352778	4002395374366
28	570	450	✓	1	1	4932352779	4002395374373
28	670	550	✓	1	1	4932352780	4002395374380
28	920	800	✓	1	1	4932352781	4002395374397
28	1320	1200	✓	1	1	4932352782	4002395374403
30	370	250		1	1	4932352783	4002395374410
30	570	450		1	1	4932352784	4002395374427
30	920	800		1	1	4932430729	4002395383900
32	370	250		1	1	4932352785	4002395374434
32	570	450		1	1	4932352786	4002395374441
32	920	800	✓	1	1	4932352787	4002395374458
32	1320	1200	✓	1	1	4932352788	4002395374465
35	370	250		1	1	4932352789	4002395374472
35	570	450		1	1	4932352790	4002395374489
35	920	800	✓	1	1	4932352791	4002395374496
38	370	250		1	1	4932352792	4002395374502
38	570	450		1	1	4932352793	4002395374519
40	370	250		1	1	4932352794	4002395374526
40	570	450	✓	1	1	4932352795	4002395374533
40	920	800	✓	1	1	4932352796	4002395374540
40	1320	1200	✓	1	1	4932352797	4002395374557
45	570	450		1	1	4932352798	4002395374564
45	920	800		1	1	4932430730	4002395383917
50	570	450		1	1	4932430731	4002395383924
52	570	450		1	1	4932352799	4002395374571
<b>SDS-Max 5 ks priklepových vrtákov.</b>							
Ø 16 / 18 x 540 mm, Ø 20 / 22 / 25 x 520 mm.				5	1	4932352800	4002395374588

✓ Je potrebné predvrtáť kratším vrtákom rovnakého priemeru.

dodatková dĺžka na vyžiadanie

## Tunelové vrtáky SDS-Max TCT - Jednodielne

Jednodielne vrtáky z tvrdenj ocele.  
 Predĺžená životnosť.  
 Vhodné na všetky druhy vrtacích kladív.  
 Vyrobené v Nemecku.  
 Nie sú vhodné pre železobetón.

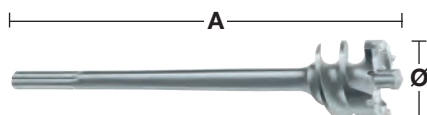
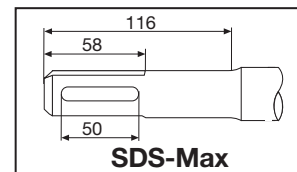

Ø (mm)	Celková dĺžka (mm) A	Množstvo v balíku	Objednávacie množstvo	Obj.č.	EAN kód
45	550	1	1	4932373892	4002395353217
45	990	1	1	4932399366	4002395359837
55	550	1	1	4932373893	4002395353224
55	990	1	1	4932399368	4002395359851
65	550	1	1	4932373894	4002395353231
65	990	1	1	4932399370	4002395359875
80	550	1	1	4932373895	4002395353248
80	990	1	1	4932399372	4002395359899

## Jadrové korunky SDS-Max TCT - Jednodielne

Jednodielne vrtáky z tvrdenj ocele.  
 Predĺžená životnosť.  
 Dodávané s pilotným vrtákom a vyhadzovačom  
 Vyrobené v Nemecku.  
 Nie sú vhodné pre železobetón.  
 Vyrobené v Nemecku.

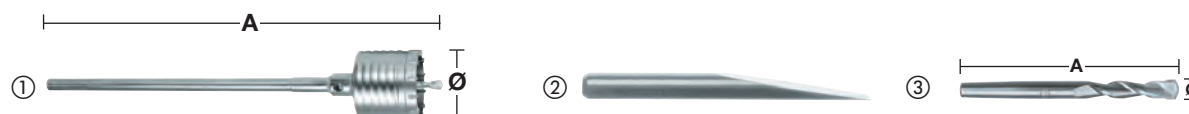

Charakteristika produktu	Ø (mm)	Celková dĺžka (mm) A	Množstvo v balíku	Objednávacie množstvo	Obj.č.	EAN kód
①	50	290	1	1	4932399373	4002395359905
	50	550	1	1	4932373884	4002395353132
	68	290	1	1	4932399374	4002395359912
	68	550	1	1	4932373885	4002395353149
	80	290	1	1	4932399375	4002395359929
	80	550	1	1	4932373886	4002395353156
	100	550	1	1	4932373888	4002395353170
	125	550	1	1	4932373889	4002395353187
	150	550	1	1	4932373890	4002395353194
② Vyrážací klin.			1	1	4932399021	4002395356065
③ Pilotný vrták	11	120	1	1	4932245967	4002395307111

## Jadrové korunky SDS-Max TCT - dvojdielne

Nevhodné na vŕtacie kladivá nad > 10 kg.

Vyrobené v Nemecku.

Nie sú vhodné pre železobetón.

TCT korunky

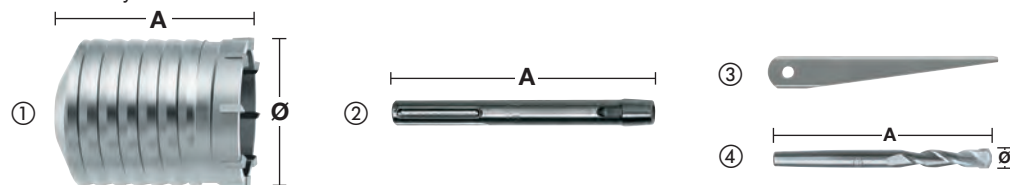

Charakteristika produktu	Ø (mm)	Celková dĺžka (mm) A	Množstvo v balíku	Objednávacie množstvo	Obj.č.	EAN kód
①	40	100	1	1	4932245992	4002395307180
	50	100	1	1	4932430732	4002395383931
	60	100	1	1	4932430733	4002395383948
	65	100	1	1	4932245994	4002395307203
	68	100	1	1	4932430734	4002395383955
	80	100	1	1	4932245995	4002395307210
	90	100	1	1	4932430735	4002395383962
	100	100	1	1	4932367304	4002395336432
	125	100	1	1	4932367306	4002395336456
	150	100	1	1	4932367308	4002395336470
② Stopka SDS-Max.	-	180	1	1	4932343667	4002395315932
	-	450	1	1	4932343670	4002395315949
③ Vyrážací klin	-	-	1	1	4932604214	4002395311231
④ Pilotný vŕták	11	120	1	1	4932245967	4002395307111

## Adaptér



Charakteristika produktu	Upínanie náradia	Uchytenie vŕtákov	Množstvo v balíku	Objednávacie množstvo	Obj.č.	EAN kód
Adaptér SDS-Max na SDS-Plus	SDS-Max	SDS-Plus	1	1	4932359490	4002395325795

## Variabilný predlžovací systém SDS-Max

Flexibilný systém náradia: možnosť predĺženia na variabilné dĺžky v kombinácii s jadrovými prestrihovačmi alebo prerážacími vrtákmi. Odporúčame maximálne 3 predĺženia.

Šetrí náklady: vrtáky rozličných veľkostí je možné jednoducho a rýchlo vymieňať pomocou systému závitových kolíkov.

Vhodné pre rotačné kladivá do hmotnosti 8 kg.

Vario tunelové bity (dodávané so závitom)

Nie sú vhodné pre železobetón.

Charakteristika produktu	Ø (mm)	Celková dĺžka (mm) A	Množstvo v balíku	Objednávacie množstvo	Obj.č.	EAN kód
① Upínací trň SDS-Max - 1 ks	-	195	1	1	4932430736	4002395383979
② Variabilné predĺženie (vrátane závitového kolíka)	25	280	1	1	4932430737	4002395383986
③ Variabilný závitový kolík	-	-	1	1	4932430738	4002395383993
④ Variabilný závitový kolík so zúženým zakončením 1:8 pre jadrové prestrihovače TCT.	-	-	1	1	4932430748	4002395384099
⑤ TCT korunka	40	100	1	1	4932245992	4002395307180
	50	100	1	1	4932430732	4002395383931
	60	100	1	1	4932430733	4002395383948
	65	100	1	1	4932245994	4002395307203
	68	100	1	1	4932430734	4002395383955
	80	100	1	1	4932245995	4002395307210
	90	100	1	1	4932430735	4002395383962
	100	100	1	1	4932367304	4002395336432
	125	100	1	1	4932367306	4002395336456
	150	100	1	1	4932367308	4002395336470
⑥ Vyrážací klin	-	-	1	1	4932604214	4002395311231
⑦ Pilotný vrták	11	120	1	1	4932245967	4002395307111
⑧ Tunelové vrtáky (dodávané so závitom)	30	150	1	1	4932430739	4002395384006
	35	150	1	1	4932430740	4002395384013
	40	150	1	1	4932430743	4002395384044
	45	150	1	1	4932430744	4002395384051
	55	150	1	1	4932430745	4002395384068
	60	150	1	1	4932430741	4002395384020
	68	150	1	1	4932430746	4002395384075
	80	150	1	1	4932430747	4002395384082
	90	150	1	1	4932430742	4002395384037

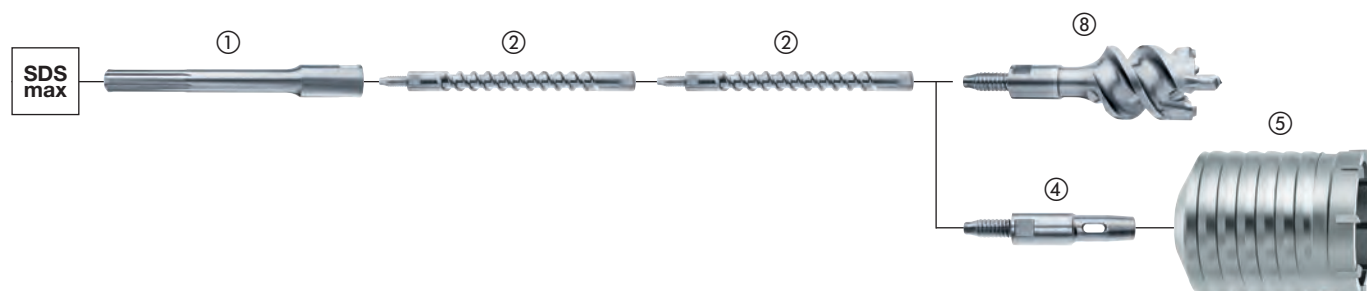
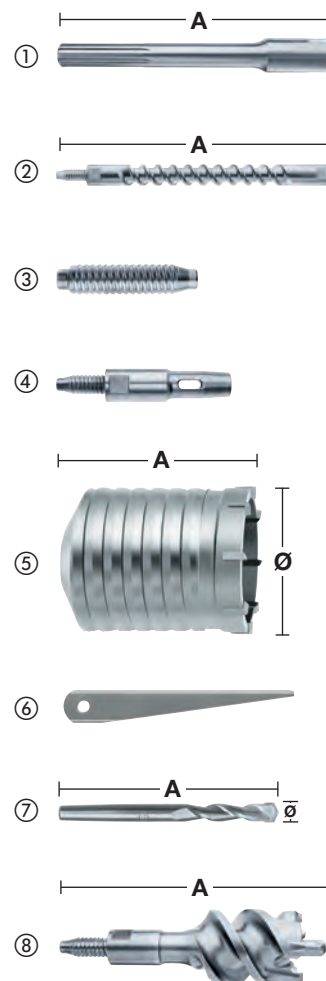

# System Drill Connect

Inovačný a patentovaný systém Drill Connect (spojenie vrtákov) je konečné riešenie pre tých, ktorí požadujú maximálne prispôsobenie s náradím veľkopriemerového vrtania.

## Prispôsobivý:

Drill connect pôsobí ako spojenie medzi strojom a vrtacím nástrojom. Na jednej strane je systém úplne kompatibilný ku všetkým uchyteniam SDS-Max vrtacích nástrojov, ako napríklad vrtákov, tunelových a jadrových vrtákov. Na protiahlejšej strane medzi kladivom a pripojením Drill Connect môžeme namontovať nadstavec s požadovanou dĺžkou.

## Efektívnosť nákladov:

Profesionálni užívatelia vždy vyžadujú oboje, dlhú aj krátku dĺžku vrtákov a v závislosti na použití niekedy dokonca rovnaký priemer. Ale teraz môžeme redukovať celkový počet vrtacích nástrojov s pomocou Drill Connect systému, ktorý umožňuje výmenu priemeru a dĺžky vrtacích nástrojov v jednom jednoduchom kroku. Preto môžu užívatelia využiť výhodu kúpi lacnejších krátkych dĺžok vrtákov a predlžovať dĺžku lacnejšími nadstavcami, plus prispôsobivosť Drill Connectu znižuje celkové množstvo vrtákov, ktoré musí nosiť vo svojom kufri s náradím.

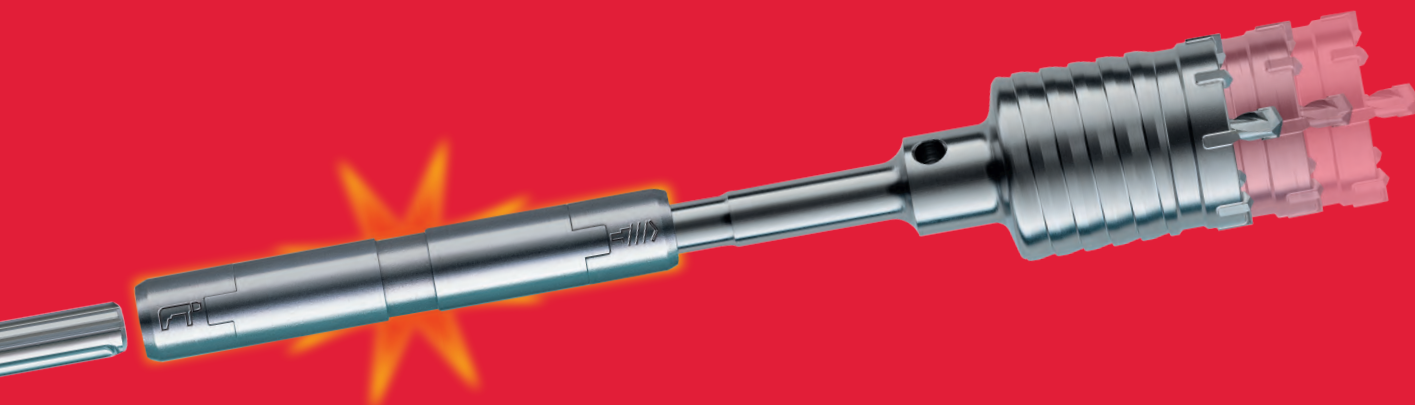

## 100% energie:

Pripojenie Drill Connect poskytuje rýchle a bezpečné spojenie medzi vrtacím nástrojom a nadstavcom a to preto, aby 100% energie bolo prenesené k špičke vrtáku.



## Nižšia hmotnosť:

Kombinácia krátkych vrtákov a 18 mm priemeru predĺženia, znižuje celkovú hmotnosť až o 15%.

- Odporúčame, aby Drill Connect bol čistený od betónového prachu a mazaný tukom v pravidelných intervaloch (objednávacie číslo tuku: 4932352273).
- Drill Connect je vhodný len pre vrtacie nástroje nad priemerom 32 mm a obmedzený pre použitie s vrtacími kladivami až do 8 kg hmotnosti.



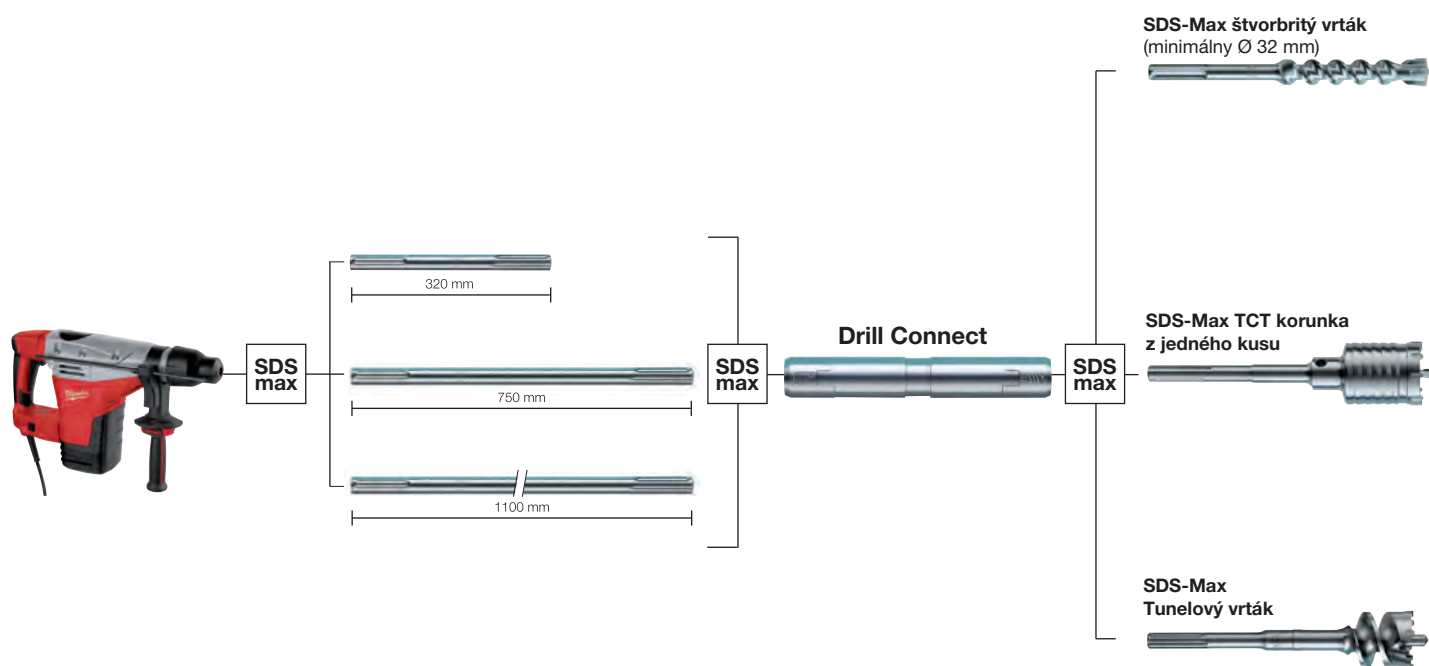

## System Drill Connect

Vhodná na vŕtacie náradie s priemerom Ø 32 mm a viac.  
A na vŕtacie kladivá s hmotnosťou do 8 kg.

Charakteristika produktu	Upínanie náradia	Uchytenie spojenia vrtákov	Celková dĺžka (mm) A	Množstvo v balíku	Objednávacie množstvo	Obj.č.	EAN kód
System Drill Connect	SDS-Max	SDS-Max	190	1	1	4932399128	4002395357321

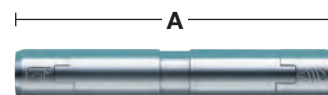

## Predlžovacie prvky

Charakteristika produktu	Upínanie náradia	Uchytenie spojenia vrtákov	Dĺžka (mm) A	Množstvo v balíku	Objednávacie množstvo	Obj.č.	EAN kód
SDS-Max Predĺženie.	SDS-Max	SDS-Max	320	1	1	4932399242	4002395358533
Predĺženie SDS-Max	SDS-Max	SDS-Max	750	1	1	4932399129	4002395357338
SDS-Max Predĺženie.	SDS-Max	SDS-Max	1100	1	1	4932399243	4002395358540

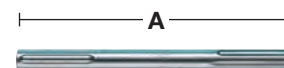

## Mazací tuk

Toto mazivo bolo špeciálne vyvinuté na mazanie a ochranu náradia aj príslušenstva, a zabezpečuje dlhšiu životnosť náradia.

Nanášajte v malom množstve priamo na upínaciu časť vrtáka, sekáča alebo vŕtacej korunky a pod.  
Obsahuje 50 g.

Charakteristika produktu	Množstvo v balíku	Objednávacie množstvo	Obj.č.	EAN kód
Mazací tuk	1	1	4932352273	4002395369324
Display s 15 x s jedným setom mazacieho tuku 4932352273.	15	1	4932352274	4002395369331





Nothing but **HEAVY DUTY.**™

# SLEDGE™ SEKÁČE

# 2X

## DLHŠIA ŽIVOTNOSŤ

\*VS. ŠTANDARDNÉ SEKÁČE

Naše sekáče SLEDGE™ zostanú dlhšie ostré. Zosilnené hrany poskytujú maximálnu odolnosť a znižujú opotrebenie počas celej životnosti sekáča.

Sekáče sú vyrobené tak, aby boli hrany ostrejšie a zvyšovali produktivitu s optimalizovanou špičkou pre rýchle odstraňovanie betónu, hrdze, žľabov a asfaltu.

Nie je nutné žiadne ostrenie ani opätovné kalenie čím dochádza ku skráteniu prestojov. Vysoko kvalitná kovaná oceľ pre maximálnu odolnosť a dlhšiu životnosť pri búraní betónu v porovnaní s našimi štandardnými sekáčmi. Na použitie s vrtacími kladivami SDS-Plus a Max.



**EXTRA DLHÁ**  
PRACOVNÁ OBLASŤ



**PREBRUSOVANÁ**  
**ŠPIČKA**



VYROBENÉ  
**V NEMECKU**



**SAMOOSTRIACA**  
**ŠPIČKA**

NEVYŽADUJE OSTRENIE, ZMENŠUJE RIZIKO ZASEKÁVANIA  
V MATERIÁLE

## Samoostriace sekáče SDS-Plus SLEDGE™

Až 2x dlhšia životnosť v porovnaní so štandardnými sekáčmi.

Samoostriaca geometria hrotu.

Extra dlhá pracovná dĺžka pre väčší záber materiálu.

Prebrúsený hrot zostáva dlhšie ostrý a zabraňuje uviaznutiu.

Vyrobené v Nemecku.

Charakteristika produktu	Celková dĺžka (mm)	Šírka pilového listu (mm)	Množstvo v baliku	Objednávacie množstvo	Obj.č.	EAN kód
① Špicatý sekáč SDS-Plus SLEDGE™	250	-	1	1	4932478262	4058546344399
			10	1	4932478272	4058546344498
② Plochý sekáč SDS-Plus SLEDGE™	250	20	1	1	4932478263	4058546344405
			10	1	4932478273	4058546344504
③ Široký sekáč SDS-Plus SLEDGE™	250	40	1	1	4932478264	4058546344412
④ Sekáč na obkladačky SDS-Plus SLEDGE™	250	50	1	1	4932478265	4058546344429



## Samoostriace sekáče SDS-Max SLEDGE™

Až 2x dlhšia životnosť v porovnaní so štandardnými sekáčmi.

Samoostriaca geometria hrotu.

Extra dlhá pracovná dĺžka pre väčší záber materiálu.

Prebrúsený hrot zostáva dlhšie ostrý a zabraňuje uviaznutiu.

Vyrobené v Nemecku.

Charakteristika produktu	Celková dĺžka (mm)	Šírka pilového listu (mm)	Množstvo v baliku	Objednávacie množstvo	Obj.č.	EAN kód
① Špicatý sekáč SDS-Max SLEDGE™	400	-	1	1	4932478266	4058546344436
			20	1	4932478274	4058546344511
② Plochý sekáč SDS-Max SLEDGE™	400	25	1	1	4932478267	4058546344443
			20	1	4932478275	4058546344528
③ Široký sekáč SDS-Max SLEDGE™ 2	380	50	1	1	4932478268	4058546344450
④ Široký sekáč SDS-Max SLEDGE™ 3	300	80	1	1	4932478269	4058546344467
⑤ Sekáč na obkladačky SDS-Max SLEDGE™	380	50	1	1	4932478270	4058546344474
⑥ Sekáč na obkladačky SDS-Max SLEDGE™	300	50	1	1	4932478271	4058546344481
⑦ Sekáč na podlahy SDS-Max	635	152	1	1	4932480474	4058546407599
<b>SDS-Max Sada na škrabanie podláh (10 ks)</b>			10	1	4932480475	4058546407605
1 x čepeľ 152 x 180 x 1,5 mm, 1 x upínacia čepeľ, 4 x matice, 4 x vyhlbovacia skrutka						

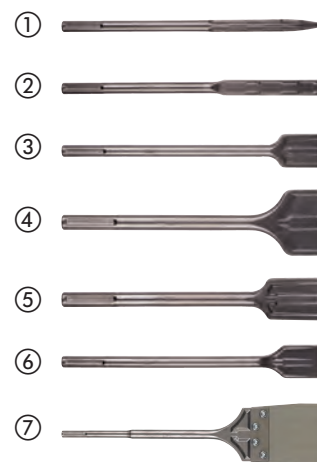

## Sekáče SDS-Plus

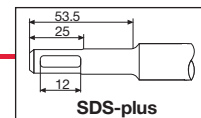

Charakteristika produktu	Celková dĺžka (mm)	Šírka pilového listu (mm)	Množstvo v balíku	Objednávacie množstvo	Obj.č.	EAN kód
① SDS-Plus tenký špicatý sekáč	180	-	1	1	4932451731	4002395276813
② Špicatý sekáč SDS-Plus	250	-	1	1	4932339625	4002395304813
③ SDS-Plus tenký plochý sekáč	180	14	1	1	4932451732	4002395276820
④ Ploché sekáče SDS-Plus	250	20	1	1	4932339626	4002395304820
⑤ Široké sekáče SDS-Plus	250	40	1	1	4932367146	4002395334377
⑥ Súpravy sekáčov SDS-Plus 3 ks: 1 x Špicatý sekáč, 1 x Plochý sekáč, 1 x Široký sekáč	250	-	3	1	4932430001	4002395376629
⑦ SDS-Plus sekáč na odstraňovanie obkladov	250	40	1	1	4932353424	4002395320202
	250	50	1	1	4932352343	4002395370023
⑧ SDS-plus dláto	250	22	1	1	4932339627	4002395304837
⑨ SDS-Plus sekáč na odstraňovanie omietok	165	75	1	1	4932352344	4002395370030
⑩ SDS-Plus nástroj na čistenie podláh	250	100	1	1	4932352919	4002395375776
Náhradný list, hrúbka 1 mm s 3 skrutkami / maticami	-	-	1	1	4932352920	4002395375783
⑪ SDS-Plus sekáč na odstránenie malty	125	32	1	1	4932472029	4058546324254
	200	32	1	1	4932472030	4058546324261
⑫ Kridlový sekáč SDS-Plus	250	22	1	1	4932479900	4058546376949

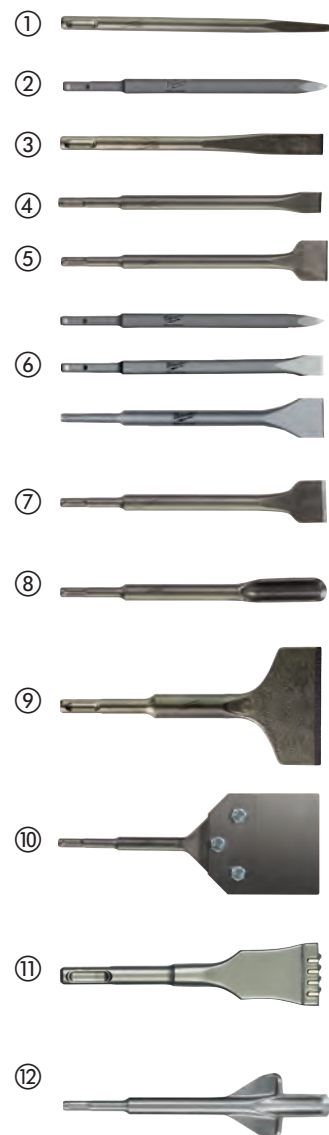

## Sekáče SDS-Max

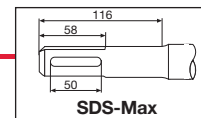

Charakteristika produktu	Celková dĺžka (mm)	Šírka pílového listu (mm)	Množstvo v balíku	Objednávacie množstvo	Obj.č.	EAN kód
① Špicatý sekáč SDS-Max	280	-	1	1	4932343734	4002395317509
	400	-	1	1	4932343735	4002395317516
	400	-	20	1	4932399302	4002395359165
	600	-	1	1	4932343736	4002395317523
② Plochý sekáč SDS-Max	280	25	1	1	4932343737	4002395317530
	400	25	1	1	4932343738	4002395317547
	400	25	20	1	4932399303	4002395359172
	600	25	1	1	4932343739	4002395317554
③ Široký sekáč SDS-Max	400	50	1	1	4932343743	4002395317592
	300	80	1	1	4932343744	4002395317608
	300	115	1	1	4932343745	4002395317615
④ Sekáč SDS-Max na odstraňovanie obkladov	300	80	1	1	4932399234	4002395358489
⑤ Sekacie dláto na drážky SDS-Max	300	26	1	1	4932343740	4002395317561
⑥ SDS-Max Drážkovacie sekáče	380	35	1	1	4932343746	4002395317622
⑦ Rycie sekáč SDS-Max	400	110	1	1	4932343747	4002395317639
⑧ Nástroj na úpravu povrchu SDS-Max	240	50	1	1	4932352918	4002395375769
⑨ Zatlíkač uzemňovacích tyčí SDS-Max	220	Ø 13.3	1	1	4932451354	4002395159031
	220	Ø 16.6	1	1	4932451355	4002395159048
	220	Ø 22.2	1	1	4932451356	4002395159055
⑩ Sekáč SDS-Max na demontáž zubov	215	11	1	1	4932464298	4058546222437
	215	14	1	1	4932464910	4058546228552
⑪ SDS-Max sekáč na odstránenie malty	280	38	1	1	4932472031	4058546324278



## Univerzálne kuželové stopky



Charakteristika produktu	Celková dĺžka (mm) A	Množstvo v balíku	Objednávacie množstvo	Obj.č.	EAN kód
① Univerzálny kuželový hriadeľ SDS-Max	300	1	1	4932343771	4002395317745

## Sekáče 21 mm HEX

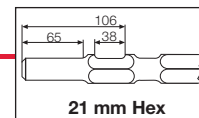

Charakteristika produktu	Celková dĺžka (mm)	Šírka pilového listu (mm)	Množstvo v balíku	Objednávacie množstvo	Obj.č.	EAN kód
	380	-	1	1	<b>4932479212</b>	4058546370060
① Špicatý sekáč 21 mm K-Hex	450	-	1	1	<b>4932399252</b>	4002395358649
	600	-	1	1	<b>4932479213</b>	4058546370077
	380	24	1	1	<b>4932479214</b>	4058546370084
② Plochý sekáč 21 mm K-Hex	450	25	1	1	<b>4932399257</b>	4002395358694
	600	24	1	1	<b>4932479215</b>	4058546370091
	300	50	1	1	<b>4932479216</b>	4058546370107
③ Široký sekáč 21 mm K-Hex	300	75	1	1	<b>4932479217</b>	4058546370114
	450	100	1	1	<b>4932479218</b>	4058546370121
④ Lopatkový sekáč 21 mm K-Hex	300	-	1	1	<b>4932479219</b>	4058546370138
⑤ Držiak nástrojov s upínaním Hex 21 mm	120	120	1	1	<b>4932479220</b>	4058546370145
⑥ Pechovacia doska 21 mm Hex						





## Sekáče so šesťhrannou upínacou stopkou 28 mm

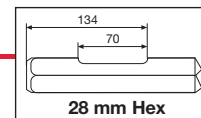

Charakteristika produktu	Celková dĺžka (mm)	Šírka pilového listu (mm)	Množstvo v balíku	Objednávacie množstvo	Obj.č.	EAN kód
① Sekáč K-HEX 28 MM - špicatý	400	-	1	1	4932459774	4058546029463
② 28 mm Hex 400 X 35 MM plochý sekáč	400	35	1	1	4932459775	4058546029470
③ Široký plochý sekáč 28 mm Hex	400	80	1	1	4932459776	4058546029487
④ Lopatkový sekáč s upínaním Hex 28 mm	400	125	1	1	4932479221	4058546370152
⑤ Sekáč na asfalt Hex s upínaním 28 mm	440	115	1	1	4932479222	4058546370169
⑥ Džiak na náradie Hex s upínaním 28 mm	390	-	1	1	4932479223	4058546370176
⑦ Pechovacia doska Hex s upínaním 28 mm	200	200	1	1	4932479224	4058546370183

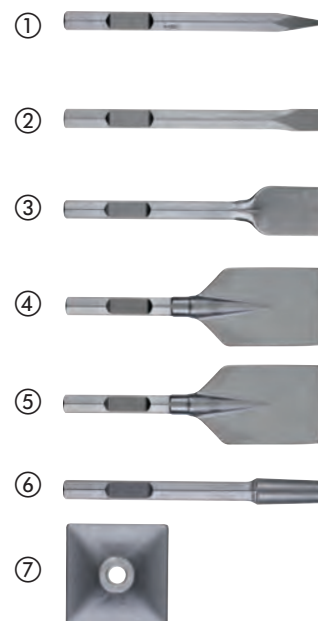



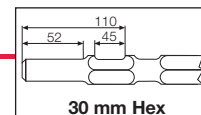

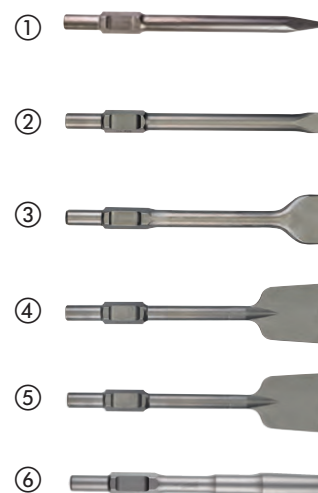

## Sekáče Hex 30 mm



Charakteristika produktu	Celková dĺžka (mm)	Šírka pilového listu (mm)	Množstvo v balíku	Objednávacie množstvo	Obj.č.	EAN kód
① Sekáč K-HEX 30 mm špicatý	400	-	1	1	4932464162	4058546221072
② Plochý sekáč 30 mm Hex	400	32	1	1	4932464163	4058546221089
③ Plochý široký sekáč Hex 30 mm	400	75	1	1	4932479225	4058546370190
④ Rycí sekáč Hex s 30 mm	400	125	1	1	4932479244	4058546370381
⑤ Rezač asfaltu Hex s upínaním 30 mm	400	115	1	1	4932479245	4058546370398
⑥ Držiak náradia Hex 30 mm	360	-	1	1	4932479226	4058546370206



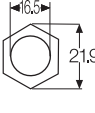
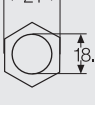

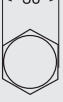
Názov			Vhodné pre
① SDS-plus	Vrták		AEG, MILWAUKEE®, Bosch, Dewalt, Hilti, Hitachi, Kango, Makita, Ryobi
① SDS-plus	Sekáč		AEG, MILWAUKEE®, Bosch, Dewalt, Hilti, Hitachi, Kango, Makita, Ryobi
② SDS-Max	Vrták		AEG, MILWAUKEE®, Bosch, Dewalt, Hilti, Hitachi, Kango, Makita, Ryobi
② SDS-Max	Sekáč		AEG, MILWAUKEE®, Bosch, Dewalt, Hilti, Hitachi, Kango, Makita, Ryobi
③ 21 mm Hexagon	Vrták		Hitachi, Kango, Makita, MILWAUKEE®
④ 21 mm Hexagon	Sekáč		Hitachi, Kango, Makita, MILWAUKEE®
⑤ 28 mm Hexagon	Sekáč		AEG, MILWAUKEE®
⑥ 30 mm Hexagon	Sekáč		Atlas Copco, Kango, MILWAUKEE®

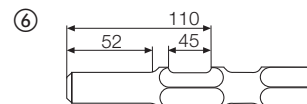
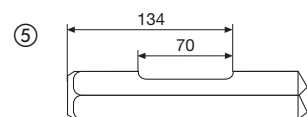
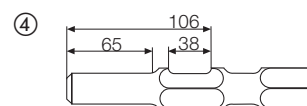
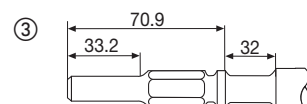
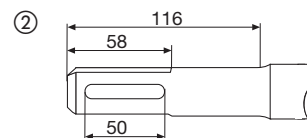
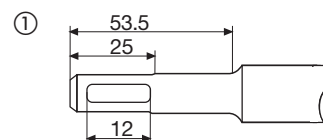

## 2-BRITÁ KARBIDOVÁ ŠPIČKA



- Umožňuje vrtanie do betónu, tehál, strešných škridiel, blokov, tenkých kovov, keramiky, dlaždíc, dreva, PVC, hliníku, sadrokartónu, malty a preglejky
- Vďaka svojej všestrannosti je tento vrták veľmi populárny najmä u inštalatérov

## BIELA DRÁŽKA



- Pre ľahkú identifikáciu pri hľadaní v kufríku s náradím
- Prvý na trhu s bielou drážkou

## HEX HROT



- Možnosť použitia s rázovým uťahovákam a všetkými typmi z trojčelustových skľučovadiel, ktoré sa používajú na vrtačkách
- Zaisťuje bezpečný úchop aj pri štandardných trojskľučovadlách



# VRTÁKY DO MULTIMATERIÁLU

Naše vrtáky do multimateriálu sú najuniverzálnejšie vrtáky, určené na obrábanie materiálov ako sú tehly, bloky, betón, oceľ, hliník, keramické dlaždice, drevo, PVC a sadrokartónové dosky. Agresívny karbidový hrot poskytuje až 10x dlhšiu životnosť pri skladaných materiáloch a až o 85 % vyššiu rýchlosť pri vrtaní do kovu. Tieto vrtáky 1/4" hex do multimateriálov sú kompatibilné s rázovými uťahovákmi.



# SHOCKWAVE IMPACT DUTY



TM

## Univerzálne vrtáky

Určené pre rázy: Navrhnuté pre použitie s rázovými uťahovákmi a všetkými typmi náradia s trojčelustovými skľučovadlami, ako sú rotačné vrtáčky/skrutkovače a príklepové vrtáčky. Šesthranná stopka do celkovej dĺžky 260 mm, 3 ploché strany na vrtákoch s celkovou dĺžkou vrtákov 400 mm. Vrtáky s hrotom z karbidu volfrámu (TCT) umožňujú vrtanie do betónu, tehál, škridiel, pórobetónových tvárnic, tenkého kovu, hliníka, keramických dlaždíc mäkkej až strednej tvrdosti, všetkých druhov dreva a PVC. Biela drážka na ľahkú identifikáciu vrtáka v krabici s nástrojmi pre používateľov.

Ø (mm)	Celková dĺžka (mm)	Pracovná dĺžka (mm)	Množstvo v balíku	Objednávacie množstvo	Obj.č.	EAN kód
3	90	45	1	1	4932471091	4058546287191
4	90	45	1	1	4932471092	4058546287207
5	100	50	1	1	4932471093	4058546287214
5.5	100	50	1	1	4932471094	4058546287221
5.5	150	90	1	1	4932471095	4058546287238
6	100	50	1	1	4932471096	4058546287245
6	150	90	1	1	4932471097	4058546287252
6	200	140	1	1	4932471098	4058546287269
6	400	340	1	1	4932471099	4058546287276
6.5	150	100	1	1	4932471100	4058546287283
6.5	200	140	1	1	4932471101	4058546287290
6.5	400	340	1	1	4932471102	4058546287306
7	100	50	1	1	4932471103	4058546287313
8	120	60	1	1	4932471104	4058546287320
8	260	200	1	1	4932471105	4058546287337
8	400	340	1	1	4932471106	4058546287344
10	120	60	1	1	4932471107	4058546287351
10	260	200	1	1	4932471108	4058546287368
10	400	340	1	1	4932471109	4058546287375
12	150	90	1	1	4932471110	4058546287382
12	260	260	1	1	4932471111	4058546287399
<b>1 x súprava univerzálnych vrtákov (8 kusov)</b>						
①	Ø 4 x 90 mm, Ø 5/5/6/6 x 100 mm, Ø 8/10 x 120 mm, Ø 12 x 150 mm		8	6	4932471112	4058546287405
<b>1 x súprava univerzálnych vrtákov (8 kusov)</b>						
	Ø 4 x 90 mm, Ø 5/5,5/5,5 x 100 mm, Ø 6/7 x 100 mm, Ø 8/10 x 120 mm		8	6	4932471113	4058546287412



## Špičkové vrtáky do betónu - 3 ploché hrany

Vrtáky s hrotom z karbidu volfrámu (TCT) umožňujú vrtanie do betónu, pórobetonových blokov, muríva, bridlice a žuly.

Od Ø 5 mm sú vrtáky dodávané s 3 plochými hranami, aby sa zabránilo sklúznutiu vrtáka v skľučovadle.

Vrtáky s Ø 3 a 4 mm sú dodávané s guľatou stopkou.

Červená drážka na ľahkú identifikáciu vrtáka v krabici s nástrojmi pre používateľov.

Dá sa používať v kládovom a rotačnom režime.

Ø (mm)	Celková dĺžka (mm)	Pracovná dĺžka (mm)	Množstvo v balíku	Objednávacie množstvo	Obj.č.	EAN kód
3	90	45	1	1	4932471167	4058546287955
4	90	45	1	1	4932471169	4058546287979
5	100	50	1	1	4932471171	4058546287993
5.5	100	50	1	1	4932471173	4058546288013
6	100	50	1	1	4932471175	4058546288037
6	150	90	1	1	4932471176	4058546288044
6.5	100	50	1	1	4932471178	4058546288068
6.5	150	90	1	1	4932471179	4058546288075
7	100	50	1	1	4932471180	4058546288082
7	150	90	1	1	4932471181	4058546288099
8	100	50	1	1	4932471182	4058546288105
8	150	90	1	1	4932471183	4058546288112
10	150	90	1	1	4932471186	4058546288143
10	260	200	1	1	4932471187	4058546288150
12	150	90	1	1	4932471188	4058546288167
12	260	200	1	1	4932471189	4058546288174
14	150	90	1	1	4932471190	4058546288181
14	260	200	1	1	4932471191	4058546288198
<b>1 x súprava vrtákov do betónu Premium (8 kusov)</b>						
①	Ø 4 x 90 mm, Ø 5/5,5/5,5/6/7 x 100 mm, Ø 8/10 x 150 mm		8	6	4932471193	4058546288211
<b>1 x súprava vrtákov do betónu Premium (8 kusov)</b>						
	Ø 4 x 90 mm, Ø 5/5/6/6 x 100 mm, Ø 8/10/12 x 150 mm		8	6	4932471192	4058546288204



## Vrtáky do skla a dlaždíc

Vhodné pre sklo, dlaždice, zrkadlá, keramiku.

Vyrobené v Nemecku.

Zosilnená karbidová hlava pre vyššiu odolnosť.

Hrot lakovaný červenou farbou.

Od Ø 5 mm sú vrtáky na sklo a obkladačky dodávané s trojhrannými stopkami, aby sa zabránilo sklúznutiu vrtáka v skľučovadle.

Ø (mm)	Množstvo v balíku	Objednávacie množstvo	Obj.č.	EAN kód
3	1	1	4932471955	4058546298548
4	1	1	4932471956	4058546298555
5	1	1	4932471957	4058546298562
5.5	1	1	4932471855	4058546297541
6	1	1	4932471958	4058546298579
6.5	1	1	4932471856	4058546297558
7	1	1	4932471857	4058546297565
8	1	1	4932471959	4058546298586
10	1	1	4932471960	4058546298593
12	1	1	4932471961	4058546298609
14	1	1	4932471858	4058546297572
16	1	1	4932471859	4058546297589
<b>Sada vrtákov na sklo a dlaždice (5 ks)</b>				
Ø4 / 5 / 2 x 6 / 8			5	12
			4932479948	4058546377427



## Vrtáky do betónu - okrúhla stopka

Prílepkový diamantový vrták s karbidovou špičkou a dvoma reznými okrajmi.

Pre vrtanie do tehál, dlaždíc, keramiky, betónu, omietky, bridlice a pórobetónovej tvárnice.

Od Ø13 mm majú vrtáky plochú stopku, ktorá zabraňuje preklzovaniu vrtákov v sklúčovadle.

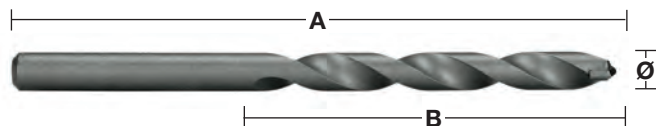

Ø (mm)	Celková dĺžka (mm)	Pracovná dĺžka (mm)	Množstvo v balíku	Objednávacie množstvo	Obj.č.	EAN kód
3	60	30	1	1	4932480123	4058546404086
3.5	60	30	1	1	4932480124	4058546404093
4	70	35	1	1	4932480125	4058546404109
5	85	45	1	1	4932480126	4058546404116
5	150	90	1	1	4932480127	4058546404123
5.5	100	60	1	1	4932480128	4058546404130
5.5	150	90	1	1	4932480129	4058546404147
6	100	60	1	1	4932480130	4058546404154
6	150	90	1	1	4932480131	4058546404161
6	200	140	1	1	4932480132	4058546404178
6.5	100	60	1	1	4932480133	4058546404185
6.5	150	90	1	1	4932480134	4058546404192
7	100	55	1	1	4932480135	4058546404208
7	150	90	1	1	4932480136	4058546404215
8	110	60	1	1	4932480137	4058546404222
8	150	90	1	1	4932480138	4058546404239
8	200	140	1	1	4932480139	4058546404246
9	110	60	1	1	4932480140	4058546404253
10	110	60	1	1	4932480141	4058546404260
10	150	90	1	1	4932480142	4058546404277
10	200	140	1	1	4932480143	4058546404284
10	400	315	1	1	4932480144	4058546404291
11	150	90	1	1	4932480145	4058546404307
12	150	90	1	1	4932480146	4058546404314
12	200	140	1	1	4932480147	4058546404321
12	400	315	1	1	4932480148	4058546404338
13	150	85	1	1	4932480149	4058546404345
14	150	85	1	1	4932480150	4058546404352
14	200	135	1	1	4932480151	4058546404369
14	400	315	1	1	4932480152	4058546404376
16	150	85	1	1	4932480153	4058546404383
16	400	315	1	1	4932480154	4058546404390
18	160	95	1	1	4932480155	4058546404406
20	160	95	1	1	4932480156	4058546404413
① Sada vrtákov do betónu (5 ks) Ø4 / 5 / 6 / 8 / 10 mm			5	1	4932480157	4058546404420
② Sada vrtákov do betónu (8 ks) Ø3 / 4 / 5 / 6 / 7 / 8 / 9 / 10 mm			8	1	4932480158	4058546404437

①



②



### Špeciálny hodovitý vrták do dreva

Vhodné na vrtanie so všetkými typmi sieťových a akumulátorových vrtačiek vrátane rázových uťahovákov. Umožňuje vrtanie otvorov pomocou rázových uťahovákov pri vynaložení menšieho úsilia, jednou rukou, na rebriku a nad hlavou s menším rizikom zranenia v dôsledku vypadnutia náradia.

Špeciálne zónové zakalenie zabezpečuje veľmi tvrdú stopku, odolný hrot a pružné telo vrtáka.

Nová geometria hlavy vrtáka MILWAUKEE® Through-Center s vodiacou reznou hranou zarovnanou so stredom vodiacej skrutky. 20° uhol sklonu vodiacej reznej hrany vytvára cestu na jednoduché odoberanie triesky.

Leštený a práškovou technológiou pokrytý žliabok vytvára nekĺzavý povrch na lepšie odvádzanie triesok, elimináciu upchávania trieskami a lepšiu samoreznú schopnosť.

Stopy po vrtaní sa opracujú pri poslednej operácii a vytvára sa hladký povrch.

Žliabok typu Lewis s veľkým, širokým krkom na rýchle odstraňovanie triesky.

Ostro nabrúsené hrany zaisťujú hladké otvory. Rezné hrany je možné znova nabrúsiť.

So 7/16" stopkou. Na upevnenie 1/2" štvorcového hriadeľa rázového uťahováka je potrebné použiť adaptér 48660061.

Ideálne na tvrdé a mäkké drevo, surové a vysušené drevo, preglejku, drevotriesku a WPC, laminované nosníky a panely, exotické a tvrdé drevo, napr. bongossi, iroko, teak, buk, dub, atď.

Ideálne na tvrdé a mäkké drevo, surové a vysušené drevo, preglejku, drevotriesku a WPC, laminované nosníky a panely, exotické a tvrdé drevo, napr. bongossi, iroko, teak, buk, dub, atď.



### Hadovité vrtáky do dreva - krátké

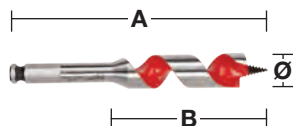

Špeciálne krátke telo umožňuje vrtanie na tesných a bežne nedostupných miestach.

Ø (mm)	Celková dĺžka (mm) A	Pracovná dĺžka (mm) B	Upínanie	Množstvo v balíku	Objednávacie množstvo	Obj.č.	EAN kód
18	153	100	7/16" Hex	1	1	48130683	045242091379
20	153	100	7/16" Hex	1	1	48130813	045242091522
22	153	100	7/16" Hex	1	1	48130873	045242091638
25	153	100	7/16" Hex	1	1	48131003	045242091782
28	153	100	7/16" Hex	1	1	48131123	045242091935
32	153	100	7/16" Hex	1	1	48131253	045242092031

### Hadovité vrtáky do dreva - dlhé

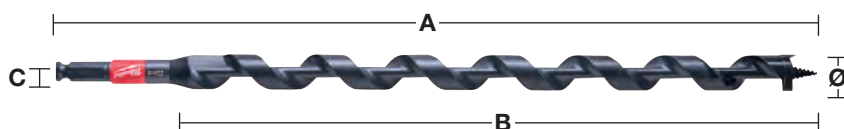

Ø (mm)	Celková dĺžka (mm) A	Pracovná dĺžka (mm) B	Upínanie	Množstvo v balíku	Objednávacie množstvo	Obj.č.	EAN kód
14	460	395	7/16" Hex	1	1	48136754	045242518999
16	460	395	7/16" Hex	1	1	48136756	045242519002
18	460	395	7/16" Hex	1	1	48136758	045242500994
19	460	395	7/16" Hex	1	1	48136759	045242519019
20	460	395	7/16" Hex	1	1	48136760	045242501007
22	460	395	7/16" Hex	1	1	48136762	045242519033
26	460	395	7/16" Hex	1	1	48136766	045242501014
29	460	395	7/16" Hex	1	1	48136769	045242519057
Hadovité vrtáky do dreva - 4 ks sada v puzdre Ø 14 / 16 / 18 / 20 x 470 mm				4	1	48136780	045242005383

### Systemové príslušenstvo pre hadovité vrtáky

Charakteristika produktu	Množstvo v balíku	Objednávacie množstvo	Obj.č.	EAN kód
Adaptér: 1/2" štvorhran pre 7/16" a Hex 11 mm. Pre použitie s 7/16" samoreznými vrtákmi a šesťhrannou stopkou	1	1	48660061	045242155118



## Rýchlosť vŕtania do dreva

Dole uvedená tabuľka poskytuje informácie o odporúčaných otáčkach na dosiahnutie najefektívnejšej rýchlosti vŕtania. Tabuľka slúži len na informovanie užívateľa, skutočné ideálne otáčky závisia na užívateľovi a na vŕtanom materiály. To predlžuje životnosť nástroja.

### Špirálové vŕtáky

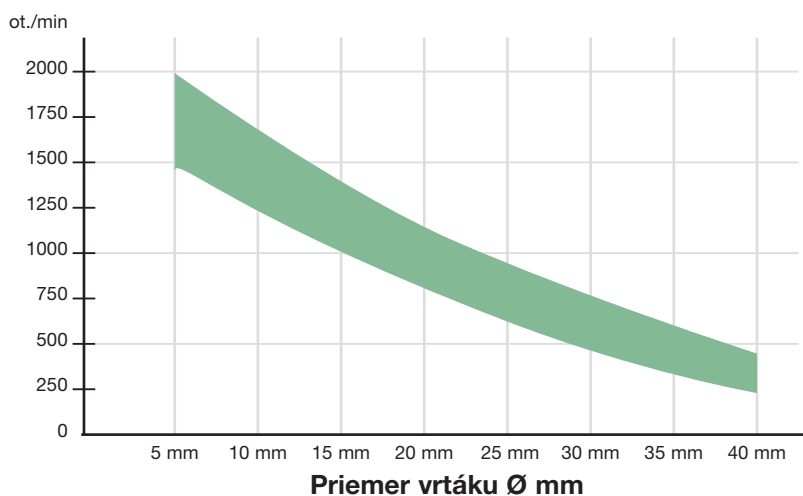

Rozsah optimálnych otáčok v ot./min

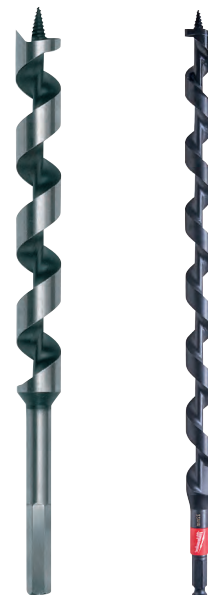

### Forstnerové vŕtáky / Samo-rezné vŕtáky

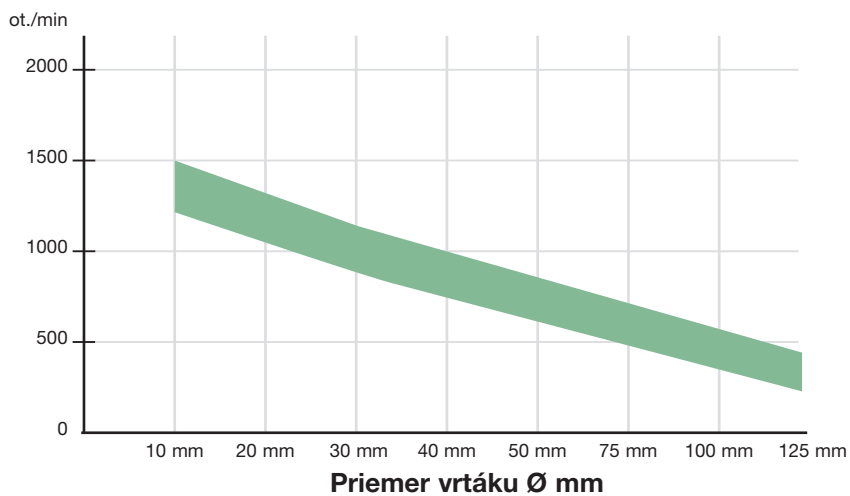

Rozsah optimálnych otáčok v ot./min



## Špirálové vrtáky do dreva

Na náročné a presné vrtanie do mäkkého aj tvrdého dreva, drevených nosníkov, trámov, podlahových dosiek, drevotriesky a preglejky. Žliabok typu Lewis pre rýchle odvádzanie triesky.

So šesťhrannou stopkou Hex na bezpečné uchopenie v sklúčovadle.

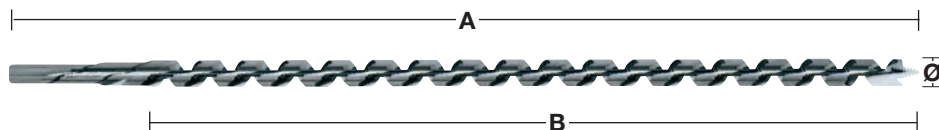

①



Ø (mm)	Celková dĺžka (mm) A	Pracovná dĺžka (mm) B	Upínanie	Množstvo v balíku	Objednávacie množstvo	Obj.č.	EAN kód
6	230	155	6.5 mm Hex	1	1	4932430175	4002395378364
6	460	385	6.5 mm Hex	1	1	4932430176	4002395378371
8	230	155	6.5 mm Hex	1	1	4932363681	4002395331796
8	460	385	6.5 mm Hex	1	1	4932363688	4002395331710
10	230	155	8.5 mm Hex	1	1	4932363682	4002395331802
10	460	385	8.5 mm Hex	1	1	4932363689	4002395331727
10	600	530	8.5 mm Hex	1	1	4932363696	4002395331642
12	230	155	10 mm Hex	1	1	4932363683	4002395331819
12	460	385	10 mm Hex	1	1	4932363690	4002395331734
12	600	530	10 mm Hex	1	1	4932363697	4002395331659
14	230	155	11 mm Hex	1	1	4932363684	4002395331826
14	460	385	11 mm Hex	1	1	4932363691	4002395331741
14	600	530	11 mm Hex	1	1	4932363698	4002395331666
16	230	155	11 mm Hex	1	1	4932363685	4002395331833
16	460	385	11 mm Hex	1	1	4932363692	4002395331758
16	600	530	11 mm Hex	1	1	4932363699	4002395331673
18	230	155	11 mm Hex	1	1	4932363686	4002395331840
18	460	385	11 mm Hex	1	1	4932363693	4002395331765
18	600	530	11 mm Hex	1	1	4932363700	4002395331680
20	230	155	11 mm Hex	1	1	4932363687	4002395331857
20	460	385	11 mm Hex	1	1	4932363694	4002395331772
20	600	530	11 mm Hex	1	1	4932363701	4002395331697
22	230	155	11 mm Hex	1	1	4932373363	4002395347889
22	460	385	11 mm Hex	1	1	4932363695	4002395331789
22	600	530	11 mm Hex	1	1	4932363702	4002395331703
24	230	155	11 mm Hex	1	1	4932373364	4002395347896
24	460	385	11 mm Hex	1	1	4932373370	4002395348558
26	230	155	11 mm Hex	1	1	4932373365	4002395348503
26	460	385	11 mm Hex	1	1	4932373371	4002395348565
28	230	155	11 mm Hex	1	1	4932373366	4002395348510
28	460	385	11 mm Hex	1	1	4932373372	4002395348572
30	230	155	11 mm Hex	1	1	4932373367	4002395348527
30	460	385	11 mm Hex	1	1	4932373373	4002395348589
32	230	155	11 mm Hex	1	1	4932373368	4002395348534
32	460	385	11 mm Hex	1	1	4932373374	4002395348596
①	Špirálové vrtáky do dreva 6 ks Ø 8 / 10 / 12 / 14 / 16 / 18 mm x 230 mm		Drevená kazeta	6	1	4932373380	4002395349258



## Forstnerove vrtáky

Strediaci hrot pre presné polohovanie vrtáka. Obvodové brity zaisťujú frézovanie bez ostrých hrán do všetkých druhov prírodného mäkkého i tvrdého dreva

Vyrobené podľa normy DIN 74836. Vhodné na náročné aplikácie v prírodnom mäkkom aj tvrdom dreve.

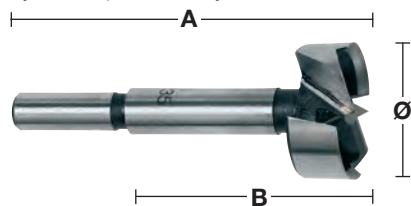

Ø (mm)	Celková dĺžka (mm) A	Pracovná dĺžka (mm) B	Upínanie	Množstvo v balíku	Objednávacie množstvo	Obj.č.	EAN kód
10	90	50	9.5 mm valcová stopka	1	1	4932363703	4002395331468
12	90	50	9.5 mm valcová stopka	1	1	4932363704	4002395331475
14	90	50	9.5 mm valcová stopka	1	1	4932363705	4002395331482
15	90	50	9.5 mm valcová stopka	1	1	4932363883	4002395333738
16	90	50	9.5 mm valcová stopka	1	1	4932363706	4002395331499
18	90	50	9.5 mm valcová stopka	1	1	4932363707	4002395331505
20	90	50	9.5 mm valcová stopka	1	1	4932363708	4002395331512
25	90	50	9.5 mm valcová stopka	1	1	4932363711	4002395331543
26	90	50	9.5 mm valcová stopka	1	1	4932363712	4002395331550
30	90	50	9.5 mm valcová stopka	1	1	4932363714	4002395331574
32	90	50	9.5 mm valcová stopka	1	1	4932363715	4002395331581
35	90	50	9.5 mm valcová stopka	1	1	4932363717	4002395331604
40	90	50	9.5 mm valcová stopka	1	1	4932363720	4002395331635
50	90	50	9.5 mm valcová stopka	1	1	4932373923	4002395353538
<b>Forstnerove vrtáky sada (5 kusov).</b>							
①	Ø 15 / 20 / 25 / 30 / 35 mm			5	1	4932373379	4002395349241

### Samorezné vrtáky SWITCHBLADE™

Otáčky: Húževnatá konštrukcia vodiacej skrutky umožňuje rýchlejšie a jednoduchšie vnikanie do dreva, vďaka čomu je vrtanie rýchlejšie. SWITCHBLADE™: Systém vymeniteľných čepelí SWITCHBLADE™ zaisťuje, že ak sa vám jedna čepel potupí viete si ju jednoducho vymeniť za novú, ktorá bude ostrá ako britva. Tým sa eliminujú prestoje počas brúsenia a zvyšuje sa produktivita práce.

Použitie: Vhodné pre stavbárov, elektrikárov, inštalatérov a HVAC technikov, ktorí potrebujú vŕtať otvory do dreva, na všetky typy rúr, priechodov a otvorov na káblové vedenia.

Každý samorezný vrták je dodávaný s 2 čepelami, 2 vymeniteľnými vodiacimi skrutkami, 2 upevňovacími skrutkami a 1 imbusovým kľúčom.



Ø (mm)	Upínanie	Množstvo v balíku	Objednávacie množstvo	Obj.č.	EAN kód
35	7/16" Hex	1	1	48255120	045242157471
38	7/16" Hex	1	1	48255125	045242157488
51	7/16" Hex	1	1	48255135	045242157495
54	7/16" Hex	1	1	48255140	045242157525
57	7/16" Hex	1	1	48255143	045242225903
65	7/16" Hex	1	1	48255150	045242157532



### SWITCHBLADE™ súprava

Charakteristika produktu	Množstvo v balíku	Objednávacie množstvo	Obj.č.	EAN kód
--------------------------	-------------------	-----------------------	--------	---------

#### SWITCHBLADE™ samorezné vrtáky súprava 5 ks

4x SWITCHBLADE™ Samorezné vrtáky: Ø 35 / 38 / 54 / 65 mm, QUIK-LOK Predĺženie 140 mm Dĺžka, 4 x Vymeniteľné SWITCHBLADE™ rezné listy (1 pre každú veľkosť), 4 x stredové skrutky, 4 x upevňovacie skrutky, 1 x Imbusový kľúč



### SWITCHBLADE™ náhradné plátky

Ø (mm)	Množstvo v balíku	Objednávacie množstvo	Obj.č.	EAN kód
35	1	1	48255420	045242225842
38	1	1	48255425	045242225859
51	1	1	48255435	045242225866
54	1	1	48255440	045242225873
57	1	1	48255443	045242225880
65	1	1	48255450	045242226474

#### SWITCHBLADE™ servisná súprava

Obsahuje: 1 x stredová skrutka, 2 x upevňovacia skrutka, 1 x imbusový kľúč, 1 x zásobník - je možné v ňom uskladniť aj náhradné rezné listy SWITCHBLADE™



## Samorezné vrtáky

Všetky veľkosti majú vyberateľné a vymeniteľné vodiace skrutky.

S vrtákom sú dodávané dve vodiace skrutky.

Vodiaca skrutka zaisťuje rýchle a dokonalé vŕtanie dokonca aj v lepidých drevách.

Vnútorňá rezná plocha reže čisté, hladké otvory vŕtané bez aplikácie tlaku.

Každý samorezný vrták je dodávaný s 2 vodiacimi skrutkami, 1 upevňovacou skrutkou a 1 imbusovým kľúčom.

Ø (mm)	Upínanie	Množstvo v balíku	Objednávacie množstvo	Obj.č.	EAN kód
25	7/16" Hex	1	1	48251002	045242119028
29	7/16" Hex	1	1	48251122	045242119073
32	7/16" Hex	1	1	48251252	045242119127
35	7/16" Hex	1	1	48251372	045242119172
38	7/16" Hex	1	1	48251502	045242119226
44	7/16" Hex	1	1	48251752	045242119271
51	7/16" Hex	1	1	48252002	045242119325
54	7/16" Hex	1	1	48252122	045242119370
57	7/16" Hex	1	1	48252252	045242119424
65	7/16" Hex	1	1	48252562	045242119479
76	7/16" Hex	1	1	48253001	045242119509
92	7/16" Hex	1	1	48253621	045242119554
116	7/16" Hex	1	1	48254621	045242119608
Nastavovacia skrutka s veľkým skokom 1/4".		1	1	48286870	045242122707
Imbusový kľúč 1/8" na všetky hriadele		1	1	49960060	045242221455
Sada upevňovacích skrutiek pre vrtáky do 65 mm		1	1	06832625	-



## Veľké samorezné vrtáky

Veľké samorezné vrtáky s rozmermi 76, 92 a 116 mm majú dvojité vnútorné rezné čepele, ktoré odpilujú polomer otvoru a zaručujú čisté a hladké otvory bez tlaku.

Vymeniteľná upínacia stopka.

Ø (mm)	Upínanie	Množstvo v balíku	Objednávacie množstvo	Obj.č.	EAN kód
76	7/16" Hex	1	1	48253001	045242119509
92	7/16" Hex	1	1	48253621	045242119554
116	7/16" Hex	1	1	48254621	045242119608
Výmenná hriadeľ		1	1	48070201	045242088904
Podávacia skrutka so štandardným závitom		1	1	48286880	045242122806
Set upevňovacích skrutiek pre vrtáky nad 76mm		1	1	06833150	4058546040864
Imbusový kľúč 5/32"		1	1	49960070	045242221554



## Samorezné vrtáky súprava

Charakteristika produktu	Množstvo v balíku	Objednávacie množstvo	Obj.č.	EAN kód
Sada vrtákov 7 ks				
Samorezné vrtáky Ø 25 / 29 / 32 / 38 / 44 / 54 / 65 mm, Predĺženie o 140 mm a podávacia skrutka	8	1	49220130	045242180301



## Predĺženia

Pre samorezné vrtáky, špirálové vrtáky a kruhové píly (s priemerom 25 mm / 1" a väčším) so stopkou 7/16" Hex.

Celková dĺžka (mm) A	Množstvo v balíku	Objednávacie množstvo	Obj.č.	EAN kód
① 140	1	1	48281030	045242122653
300	1	1	48284006	045242122516
② 450	1	1	48284011	045242122561
600	1	1	48284016	045242122615

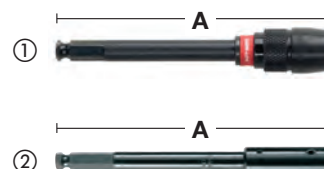

## Vrtáky do dreva s centrovacím trňom a reznou hranou - DIN 7487 E

Vhodné na vrtanie do lisovanej drevovláknitej dosky, preglejky, drevotriesky a všetkých druhov prírodného, mäkkého a tvrdého dreva.

Vyrábané podľa normy DIN 7487 E.

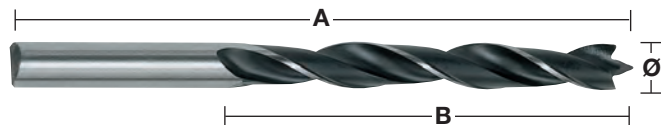

①



②



Ø (mm)	Celková dĺžka (mm) A	Pracovná dĺžka (mm) B	Upínanie	Množstvo v balíku	Objednávacie množstvo	Obj.č.	EAN kód
3	60	33	3 mm valcová stopka	1	1	4932363651	4002395331307
4	75	43	4 mm valcová stopka	1	1	4932363652	4002395331314
5	86	52	5 mm valcová stopka	1	1	4932363653	4002395331321
6	97	60	6 mm valcová stopka	1	1	4932363654	4002395331338
7	109	69	7 mm valcová stopka	1	1	4932363655	4002395331345
8	117	75	8 mm valcová stopka	1	1	4932363656	4002395331352
9	125	80	9 mm valcová stopka	1	1	4932363657	4002395331369
10	133	87	10 mm valcová stopka	1	1	4932363658	4002395331376
11	142	89	10 mm valcová stopka	1	1	4932363659	4002395331383
12	151	96	10 mm valcová stopka	1	1	4932363660	4002395331390
13	151	96	10 mm valcová stopka	1	1	4932363661	4002395331406
14	151	97	10 mm valcová stopka	1	1	4932363662	4002395331413
15	151	97	10 mm valcová stopka	1	1	4932363663	4002395331420
16	151	97	10 mm valcová stopka	1	1	4932363664	4002395331437
18	180	120	10 mm valcová stopka	1	1	4932363665	4002395331444
20	200	130	10 mm valcová stopka	1	1	4932363666	4002395331451
①	Súprava vrtákov do dreva 5 ks						
	Ø 4 / 5 / 6 / 8 / 10 mm		Kazeta z plastu	5	1	4932352465	4002395371242
②	Súprava vrtákov do dreva 8 ks						
	Ø 3 / 4 / 5 / 6 / 7 / 8 / 9 / 10 mm		Kazeta z plastu	8	1	4932352466	4002395371259

## Ploché frézovacie vrtáky

Rýchle vrtanie otvorov s veľkým priemerom.

Vhodné na vrtanie do tvrdého dreva, mäkkého dreva a do drevotriesok.

Ideálne na zámky dverí, drážkovanie, na elektrikárske a inštalátorske práce.

1/4" šesťhranná stopka Hex (DIN E 6.3) na priame upínanie do náradia alebo na pevné upnutie v skľučovadle.

Vybrúsený stredný hrot umožňuje presné nastavenie a ostré krídla (nevztahuje sa na 6 a 8 mm) zlepšujú prevedenie rezu

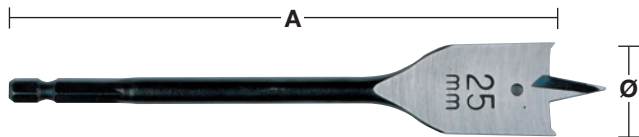

①

Ø (mm)	Celková dĺžka (mm) A	Množstvo v balíku	Objednávacie množstvo	Obj.č.	EAN kód
6	152	1	1	4932352487	4002395371457
6	400	1	1	4932352488	4002395371464
8	152	1	1	4932363130	4002395332618
8	400	1	1	4932352489	4002395371471
10	152	1	1	4932363131	4002395332625
10	400	1	1	4932352490	4002395371488
12	152	1	1	4932363132	4002395332632
12	400	1	1	4932352491	4002395371495
13	152	1	1	4932363133	4002395332649
13	400	1	1	4932352492	4002395371501
14	152	1	1	4932363134	4002395332656
14	400	1	1	4932352493	4002395371518
16	152	1	1	4932363135	4002395332663
16	400	1	1	4932352494	4002395371525
18	152	1	1	4932363136	4002395332670
18	400	1	1	4932352495	4002395371532
19	152	1	1	4932363137	4002395332687
19	400	1	1	4932352496	4002395371549
20	152	1	1	4932363138	4002395332694
20	400	1	1	4932352497	4002395371556
22	152	1	1	4932363139	4002395332700
22	400	1	1	4932352498	4002395371563
24	152	1	1	4932363140	4002395332717
25	152	1	1	4932363141	4002395332724
25	400	1	1	4932352499	4002395371570
26	152	1	1	4932363142	4002395332731
28	152	1	1	4932363143	4002395332748
28	400	1	1	4932352500	4002395371587
30	152	1	1	4932363144	4002395332755
30	400	1	1	4932352501	4002395371594
32	152	1	1	4932363145	4002395332762
32	400	1	1	4932352502	4002395371600
35	400	1	1	4932352503	4002395371617
36	152	1	1	4932363146	4002395332779
38	152	1	1	4932363147	4002395332786
40	152	1	1	4932479227	4058546370213
① Sada plochých vrtákov 8 ks Ø 12 / 16 / 18 / 20 / 22 / 25 / 28 / 32 x 152 mm dĺžka		8	1	4932352504	4002395371624

## Predĺženie



Charakteristika produktu	Celková dĺžka (mm) A	Upínanie	Upínanie náradia	Množstvo v balíku	Objednávacie množstvo	Obj.č.	EAN kód
Predĺženie	305	1/4" Hex	1/4" Hex	1	1	4932363148	4002395332793

## SPEED FEED™ Vrtáky do dreva

Vyššia kvalita a lepšie vlastnosti v porovnaní s plochými vrtákmi – rýchlejšie vrtanie, dlhšia životnosť a menšie riziko zaseknutia sa! Dvojité rezné hrany na rýchle a agresívne vrtanie – až desaťkrát rýchlejšie vrtanie ako pri plochých frézovacích vrtákoch.

Kužeľový tvar znižuje možnosť upchávania triesok, zaisťuje menšie trenie a hrozí menšie riziko zaseknutia sa pri ťažkých aplikáciách – minimálna lámavosť.

Vodiaca skrutka s hrubým závitom zaisťuje dokonalé vrtanie do všetkých typov dreva – mäkké a tvrdé, mokré a ošetrované.

Leštený a práškovou technológiou pokrytý žliabok na lepšie odvádzanie triesok, elimináciu upchávania trieskami a lepšiu samoreznú schopnosť.

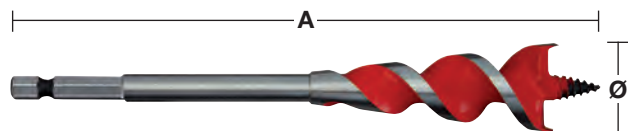

Ø (mm)	Ø (palec)	Celková dĺžka (mm) A	Upínanie	Množstvo v balíku	Objednávacie množstvo	Obj.č.	EAN kód
13	1/2"	165	1/4" Hex	1	1	48130048	045242224807
16	5/8"	165	1/4" Hex	1	1	48130058	045242224814
18	3/4"	165	1/4" Hex	1	1	4932464071	4058546220167
20	3/4"	165	1/4" Hex	1	1	48130068	045242224821
22	7/8"	165	1/4" Hex	1	1	48130078	045242224838
25	1"	165	1/4" Hex	1	1	48130088	045242224845
32	1 1/4"	165	1/4" Hex	1	1	48130108	045242224852
<b>SPEED FEED™ 4 sada</b>				4	1	48130400	045242234448
Ø 13 / 16 / 20 / 25 mm							



Dva rezné brity



Kužeľový dizajn

## Lanové vrtáky HSS - DIN 7490

Vyrobené z HSS ocele zaisťujúcej dlhšiu životnosť. Vhodné na vrtanie hlbokých otvorov do dreva, sadrokartónu a kovových profilov.

Vyrábané podľa normy DIN 7490 a vyhovujú bezpečnostným štandardom a predpisom platným v oblasti stavebníctva.

Telo vrtáka je pripojené k valcovej stopke prostredníctvom závitov, čo eliminuje nebezpečenstvo zlomenia a zabezpečuje vystredenie vrtáka.





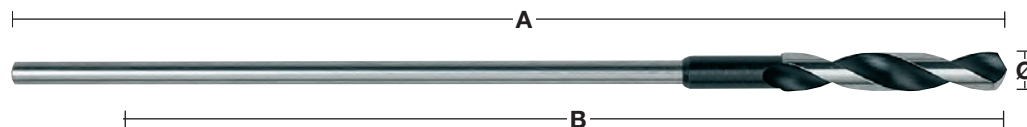



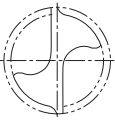
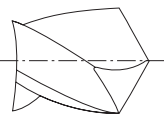
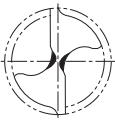
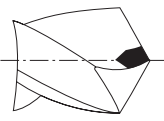

Malý uhol vrtacieho závitov a väčšie žliabky zaisťujú rýchly a spoľahlivý odvod triesok.

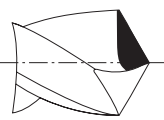
Vyrobené v Nemecku.

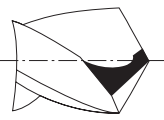

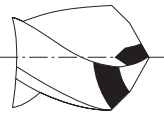
Ø (mm)	Celková dĺžka (mm) A	Pracovná dĺžka (mm) B	Upínanie	Množstvo v balíku	Objednávacie množstvo	Obj.č.	EAN kód
6	400	300	5 mm valcová stopka	1	1	4932399672	4002395363223
6	600	500	5 mm valcová stopka	1	1	4932399675	4002395363254
8	400	300	6 mm valcová stopka	1	1	4932363667	4002395331932
8	600	500	6 mm valcová stopka	1	1	4932363674	4002395331864
10	400	300	8 mm valcová stopka	1	1	4932363668	4002395331949
10	600	500	8 mm valcová stopka	1	1	4932363675	4002395331871
12	400	300	8 mm valcová stopka	1	1	4932363669	4002395331956
12	600	500	8 mm valcová stopka	1	1	4932363676	4002395331888
14	400	300	8 mm valcová stopka	1	1	4932363670	4002395331963
14	600	500	8 mm valcová stopka	1	1	4932363677	4002395331895
16	400	300	10 mm valcová stopka	1	1	4932363671	4002395331970
16	600	500	10 mm valcová stopka	1	1	4932363678	4002395331901
18	400	300	10 mm valcová stopka	1	1	4932363672	4002395331987
18	600	500	10 mm valcová stopka	1	1	4932363679	4002395331918
20	400	300	10 mm valcová stopka	1	1	4932363673	4002395331994
20	600	500	10 mm valcová stopka	1	1	4932363680	4002395331925
22	400	300	10 mm valcová stopka	1	1	4932399673	4002395363230
22	600	500	10 mm valcová stopka	1	1	4932399676	4002395363261

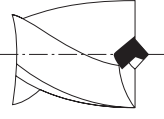
## Geometria hrotu špirálového vrtáku HSS

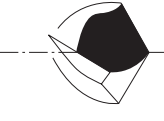
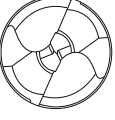
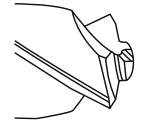
		Tvar	Použitie	Charakteristika
		Normálny štandardný hrot	Štandardné vrtanie do železných/neželezných kovov a dreva.	Široký brit dáva vrtáku robustnosť a odolnosť bočným tlakom. Vďaka širokému britu možno pôsobiť väčším prítlakom. Ľahko sa brúsi.
		Špicatý brit DIN 1412 A	Vrtanie do zliatiny vrtákmi s veľkým priemerom.	Dobré a ľahké centrovanie. Vyžaduje malý prítlak – asi o 30% menší ako normálny špicatý vrták.
		Zaostrené hrany a hrot DIN 1412 B	Pre vrtanie do veľmi tvrdých ocelí a zliatin. Vhodný pre vrtanie do tenkých materiálov.	Robustný a odolný bočným tlakom.
		Delené špice DIN 1412 C	Pre vrtanie do veľmi tvrdých ocelí a zliatin. Vhodný pre hlboké vrtanie.	Výborné vynášanie prachu robí vrták ideálnym pre hlboké vrtanie. Výborné centrovanie vrtáku. Vyžaduje malý prítlak.
		Dvojitá špička pre zliatinu DIN 1412 D	Pre vrtanie zliatiny.	Rozšírené hlavné brity znižujú opotrebenie na hranách, predlžujú životnosť. Dobrý odvod tepla. Odolný voči bočným tlakom.
		Stredový brit – DIN 1412 E	Pre vrtanie kovov a tenkých materiálov.	Jednoduché centrovanie. Vyžaduje malý prítlak. Pri vrtaní tenkých materiálov sa nezasekne. Presný a čistý otvor.
		Špička „U“	Veľký vrtací vo veľmi tvrdých oceliach ako je napríklad nerez.	Jednoduché centrovanie. Vznikajú malé železné piliny vytvára sa málo tepla, rýchly odber materiálu.
		4-hranná špička	Pre vrtanie do veľmi tvrdej a legovanej ocele.	Jednoduché centrovanie s rýchlym nástupom vrtania s deleným hrotom 135°. 4-hranná špička vytvára menšie triesky čím predchádza vzniku tepla a zabezpečuje dlhšiu životnosť vrtáku.

## Návod pre použitie vrtákov HSS

Nižšie uvedená tabuľka poskytuje informácie o odporúčaných otáčkach k dosiahnutiu optimálnej reznej rýchlosti. Tieto tabuľky by mali byť používané ako informačné. Skutočné otáčky závisia na používateľovi a na vrтанom materiály. Chladiaca kvapalina a mazací tuk až 5 predlžujú životnosť nástroja.







Materiál	Typ materiálu	Tvrdosť/ Ťažná sila N/mm <sup>2</sup>	Tvrdosť	Priemer otvoru Ø mm – ot./min					Chladiaca kvapalina	
				Ø 1-2	Ø 3-5	Ø 6-10	Ø 11-15	Ø 16-20		
Oceľ	Nelegovaná konštrukčná oceľ, nelegovaná kalená oceľ	< 400	< HRB 69	4770	1870	930	630	470	Vrtacia emulzia, rezací olej	
		400-800	< HRC 21	4450	1770	870	580	430		
	Oceľová doska	< 800	< HRC 21	4450	1760	860	560	430	Vrtacia emulzia, esterový olej	
	Nelegovaná nástrojárska oceľ	< 800	< HRC 21	4440	1760	860	560	430	Vrtacia emulzia, rezací olej	
	Legovaná oceľ	< 800	< HRC 21	3950	1550	780	520	390	Vrtacia emulzia, esterový olej	
		> 800	> HRC 21	1950	800	390	275	200		
	Legovaním tvrdená & temperovaná oceľ	< 1200	< HRC 37	2100	890	450	300	210	Vrtacia emulzia, esterový olej	
> 1200		> HRC 38	1350	540	260	170	120			
Posuv	Posuv (mm/ot.)			0,03	0,09	0,15	0,20	0,25		
Nerez	Rýchlosť	Nerez	< 1000	< HRC 30	2250	930	450	290	220	Řepkový olej, rezací olej
		Nerez	1000-1200	HRC 30-37	1430	560	280	190	130	
	Posuv	Posuv (mm/ot.)			0,02	0,06	0,13	0,18	0,24	
Zliatina	Rýchlosť	Kujná zliatina	750	HRB 99	4700	2000	1100	800	600	Suché
		Mäkká	450	HRB 75	4500	1700	950	650	550	Vrtacia emulzia, rezací olej
		Tvrdá	700	HRB 96	3450	1350	680	440	340	
	Posuv	Posuv (mm/ot.)			0,05	0,10	0,16	0,20	0,25	
Hliník	Rýchlosť		< 350	< HRC 59	8700	3560	1720	1130	860	Vrtacia emulzia, rezací olej
	Posuv	Posuv (mm/ot.)			0,02	0,08	0,13	0,18	0,23	
Med'	Rýchlosť				5100	2000	990	670	500	Vrtacia emulzia, rezací olej
	Posuv	Posuv (mm/ot.)			0,02	0,10	0,20	0,28	0,35	
Bronz	Rýchlosť				7950	3190	1480	1010	770	Suché
	Posuv	Posuv (mm/ot.)			0,02	0,11	0,21	0,32	0,35	
Mosadz	Rýchlosť				7950	3190	1480	1010	770	Vrtacia emulzia
	Posuv	Posuv (mm/ot.)			0,02	0,11	0,21	0,32	0,35	
Horčík	Rýchlosť				9550	3800	1900	1250	970	Suché
	Posuv	Posuv (mm/ot.)			0,05	0,10	0,25	0,30	0,35	
Plasty	Rýchlosť	PVC, polyamid, termoplast			3500	2500	1800	700	450	Voda
	Posuv	Posuv (mm/ot.)			0,05	0,10	0,16	0,21	0,23	

Ot./min: Počet otáčok, ktoré vretienom alebo rezným nástrojom dokončí za jednu minútu

Posuv: Je lineárna vzdialenosť o ktorú je nástroj posunutý za jednu svoju otáčku. Je vyjadrený v milimetroch na 1 otáčku!!!



## Návod pre použitie vrtákov HSS

										
Materiál	Typ materiálu	Tvrdosť / Ťažná sila N/mm <sup>2</sup>	Tvrdosť	Vrtáky HSS-R DIN 338	Vrtáky HSS-G Thunderweb DIN 338 DIN 340 DIN 1897 Dvojstranné vrtáky	RED COBALT - HSS-Ground - DIN 338	RED HEX - Shockwave HSS- Ground Titanium	Stupňové vrtáky	Shockwave Stupňové vrtáky	Chladiaca kvapalina
Oceľ	Nelegovaná konštrukčná oceľ, nelegovaná kalená oceľ	< 400	< HRB 69		●	●	●	●	●	Vrtacia emulzia, rezací olej
		400–800	< HRC 21	●	●	●	●	●	●	
	Ocelová doska	< 800	< HRC 21		●	●	●	●	●	Vrtacia emulzia, esterový olej
	Nelegovaná nástrojárska oceľ	< 800	< HRC 21	●	●	●	●	●	●	Vrtacia emulzia, rezací olej
	Legovaná oceľ	< 800	< HRC 21		●	●	●	●	●	Vrtacia emulzia, esterový olej
	> 800	> HRC 21		●	●	●	▲	▲		
	Legovaním tvrdená & temperovaná oceľ	< 1200	< HRC 37			●	●	▲	▲	Vrtacia emulzia, esterový olej
		> 1200	> HRC 38			●	●	▲		
Nerez	Nerez	< 1000	< HRC 30		▲	●	●	▲		Repkový olej, rezací olej
	Nerez	1000–1200	HRC 30–37			●	●	▲		
Zliatina	Kujná zliatina	750	HRB 99	●	●	●	●	●	●	Suché
	Mäkká	450	HRB 75	●	●	●	●	▲		Vrtacia emulzia, rezací olej
	Tvrdá	700	HRB 96	●	●	●	●	●	●	
Hliník		< 350	< HRC 59		▲	●	●	●	●	Vrtacia emulzia, rezací olej
Meď					▲	●	●	●	●	Vrtacia emulzia, rezací olej
Bronz				●	●	●	●	●	●	Suché
Mosadz				●	●	●	●	●	●	Vrtacia emulzia
Horčík						●	●			Suché
Plasty	PVC, polyamid, termoplast				●	●	●	●	●	Voda
Drevo				●	●	●	●			Suché

● Veľmi vhodný. Odporúčaný pre tento materiál. ▲ Vhodný. Odporúčaný pre občasné použitie v týchto materiáloch.

# VYSOKOVÝKONNÉ VRTÁKY

## RED HEX

HSS-TIN METAL  
VRTÁKY

**SHOCKWAVE**  
IMPACT DUTY

## RED COBALT

HSS-CO METAL  
VRTÁKY



**3  
HRANNÁ  
STOPKA**



**QUAD  
EDGE™  
HROT**



**VARIABILNÉ  
KÓNICKÉ  
DRÁŽKY**



**VYLEPŠENÉ  
TAPEROVANÉ  
TELO**

## RED HEX A RED COBALT ŠPECIFIKÁCIA

### QUAD EDGE™ HROT

- Unikátna kombinácia vystredenia 135° a štyroch brítov.
- Zaisťuje presné vystredenie a okamžité vrtanie.
- Štyri rezné hrany vytvárajú menšie triesky, zabraňujú prehrievaniu a zabezpečit dlhšiu životnosť.

### VARIABILNÉ KÓNICKÉ DRÁŽKY

- Rýchlejšie odvádzanie materiálu.
- Pomáha udržiavať vrták chladnejší a zabraňuje prehrievaniu.

### VYLEPŠENÉ TAPEROVANÉ TELO

- Jadro rozširujúce sa smerom ku stopke.
- Posilňuje jadro pre zvýšenie celkovej odolnosti



**Vrtáky do kovu Shockwave HSS-G TiN Red Hex**

Vrtáky odolné voči rázom 1/4" hex upínaním optimalizované pre rázové uťahováky  
Geometria špičky rozdelí veľkosť plochy reznej hrany a napomáha chladeniu vrtáku.

Ø (mm)	Celková dĺžka (mm) A	Pracovná dĺžka (mm) B	Množstvo v balíku	Objednávacie množstvo	Obj.č.	EAN kód
2	59.5	17	2	1	48894703	045242501557
2.5	62	19	2	1	48894704	045242501564
3	65	23	2	1	48894763	045242506866
3.2	66.5	23	2	1	48894706	045242501571
3.3	67	24	2	1	4932471089	4058546287177
3.5	69	25	2	1	48894707	045242501588
4	71.5	26	2	1	48894708	045242501595
4.2	74	28	1	1	48894709	045242501601
4.5	76	29	1	1	48894710	045242501618
4.8	78	29	1	1	48894711	045242501625
5	80	31	1	1	48894712	045242501632
5.5	104	60	1	1	48894764	045242506873
6	105	63	1	1	48894714	045242501649
6.5	107	64	1	1	48894715	045242501656
6.8	108	65	1	1	48894716	045242501663
7	109	66	1	1	48894717	045242501670
7.5	110	67	1	1	48894718	045242501687
8	111	70	1	1	48894719	045242501694
8.5	114	72	1	1	48894720	045242501700
9	117	73	1	1	48894721	045242501717
9.5	118	74	1	1	48894722	045242501724
10	120	76	1	1	48894723	045242501731
10.2	121	77	1	1	4932471090	4058546287184
10.5	122	78	1	1	48894724	045242501748
11	125	80	1	1	48894725	045242501755
11.5	126	81	1	1	48894726	045242501762
12	127	82	1	1	48894727	045242501779
12.5	128	83	1	1	48894728	045242501786
13	130	83	1	1	48894729	045242501793

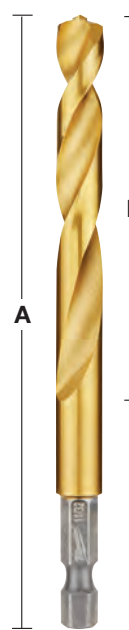
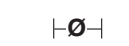

Shockwave HSS-G TiN Red Hex set vrtákov v plastovej kazete (10ks)			10	6	48894759	045242502066
Ø 3 / 3.5 / 4 / 4.5 / 5 / 6 / 7 / 8 / 9 / 10 mm.						

SHOCKWAVE™ HSS-G TiN Red Hex set vrtákov (19 ks)			19	6	48894760	045242502073
Ø 2 / 2.5 / 2 x 3 / 3.5 / 2 x 4 / 4.5 / 5 / 5.5 / 6 / 6.5 / 7 / 7.5 / 8 / 8.5 / 9 / 9.5 / 10 mm.						

Ø (mm)	Celková dĺžka (mm) A	Pracovná dĺžka (mm) B	Množstvo v balíku	Objednávacie množstvo	Obj.č.	EAN kód
2.5	62	19	10	1	4932478175	4058546341084
3.0	65	23	10	1	4932478176	4058546341091
3.5	69	25	10	1	4932478177	4058546341107
4.0	71.5	26	10	1	4932478178	4058546341114
4.5	76	29	10	1	4932478179	4058546341121
5.0	80	31	10	1	4932478180	4058546341138
6.0	105	63	10	1	4932478181	4058546341145
7.0	109	66	5	1	4932478182	4058546341152
8.0	111	70	5	1	4932478183	4058546341169
10.0	120	76	5	1	4932478184	4058546341176

①



②



**NOVÉ**

## RED COBALT HSS-Ground vrtáky na kov - DIN 338

Vrtáky do kovu sú vyrobené z rýchlereznej, tepelne odolnej ocele, legovanej kobaltom, v súlade s normou DIN 338.

Delený hrot pod uhlom 135° na lepšie centrovanie, nie je potrebné jamkovanie.

Obsah kobaltu 5 %. Odoláva vysokej teplote vznikajúcej pri vrtaní.

Žliabok typu N s bežným uhlom.

Vhodný na vrtanie ocelí a kovov s vysokým obsahom zliatin s pevnosťou v ťahu nad 1000 N / mm<sup>2</sup>, ako sú žiaruvzdorné ocele a nehrdzavejúca oceľ.

3-hranná stopka s priemerom 5 mm pre lepšiu prilnavosť a ktorá, zabraňuje skĺznutiu v skľučovadle

Farba: hnedá.

# RED COBALT



Ø (mm)	Celková dĺžka (mm) A	Pracovná dĺžka (mm) B	Množstvo v balíku	Objednávacie množstvo	Obj.č.	EAN kód
1.0	34	12	2	1	4932363248	4002395333080
1.5	40	18	2	1	4932363249	4002395333097
2.0	49	24	2	1	4932363250	4002395333103
2.5	57	30	2	1	4932363251	4002395333110
3.0	61	33	2	1	4932363253	4002395333134
3.2	65	36	2	1	4932363254	4002395333141
3.3	67	37	2	1	4932471140	4058546287689
3.5	70	39	2	1	4932363256	4002395333165
4.0	75	43	2	1	4932363258	4002395333189
4.2	75	43	1	1	4932363260	4002395333202
4.5	80	47	1	1	4932363262	4002395333226
4.8	86	52	1	1	4932363263	4002395333233
5.0	86	52	1	1	4932363264	4002395333240
5.5	93	57	1	1	4932363267	4002395333271
6.0	93	57	1	1	4932363268	4002395333288
6.5	101	63	1	1	4932363269	4002395333295
6.8	109	69	1	1	4932363270	4002395333301
7.0	109	69	1	1	4932363271	4002395333318
7.5	109	69	1	1	4932363272	4002395333325
8.0	117	75	1	1	4932363274	4002395333349
8.5	117	75	1	1	4932363276	4002395333363
9.0	125	81	1	1	4932363277	4002395333370
9.5	125	81	1	1	4932363278	4002395333387
10.0	133	87	1	1	4932363279	4002395333394
10.2	133	87	1	1	4932471141	4058546287696
10.5	133	87	1	1	4932363281	4002395333417
11.0	142	94	1	1	4932363282	4002395333424
11.5	142	94	1	1	4932363283	4002395333431
12.0	151	101	1	1	4932363284	4002395333448
12.5	151	101	1	1	4932363285	4002395333455
13.0	151	101	1	1	4932363286	4002395333462



## RED COBALT HSS-Ground vrtáky na kov - DIN 338 - sady

Charakteristika produktu	Dodávaný v	Množstvo v balíku	Objednávacie množstvo	Obj.č.	EAN kód
<b>RED COBALT HSS-G kobaltové vrtáky do kovu (19 ks)</b>					
① Ø 1 / 1.5 / 2 / 2.5 / 3 / 3.5 / 4 / 4.5 / 5 / 5.5 / 6 / 6.5 / 7 / 7.5 / 8 / 8.5 / 9.5 / 10 mm	Kazeta z plastu	19	6	4932352470	4002395371297
<b>RED COBALT HSS Vrtáky na kov legované kobaltom (25 ks)</b>					
② Ø 1 / 1.5 / 2 / 2.5 / 3 / 3.5 / 4 / 4.5 / 5 / 5.5 / 6 / 6.5 / 7 / 7.5 / 8 / 8.5 / 9 / 9.5 / 10 / 10.5 / 11 / 11.5 / 12 / 12.5 / 13 mm	Kazeta z plastu	25	1	4932352471	4002395371303

①



②



## RED COBALT DIN 338 vrtáky na kov - 5 a 10-kusové balenie

Vrtáky do kovu sú vyrobené z rýchlereznej, tepelne odolnej ocele, legovanej kobaltom, v súlade s normou DIN 338. Leštený povrch. Delený hrot pod uhlom 135° na lepšie centrovanie, nie je potrebné jamkovanie.

Vďaka 5 % obsahu kobaltu odoláva vysokej teplote vznikajúcej pri vrtaní.

Žliabok typu N s bežným uhlom.

Vhodný na vrtanie ocelí a kovov s vysokým obsahom zliatin s pevnosťou v ťahu nad 1000 N / mm<sup>2</sup>, ako sú žiaruvzdorné ocele a nehrdzavejúca oceľ.

3-hranná stopka s priemerom 5 mm pre lepšiu príľnavosť a ktorá, zabraňuje skĺznutiu v skľučovadle

Farba: hnedá.

**RED  
COBALT**



Ø (mm)	Celková dĺžka (mm) A	Pracovná dĺžka (mm) B	Množstvo v baliku	Objednávacie množstvo	Obj.č.	EAN kód
1.0	34	12	10	1	4932373332	4002395349173
1.5	40	18	10	1	4932373333	4002395349180
2.0	49	24	10	1	4932373334	4002395349197
2.5	57	30	10	1	4932373335	4002395349807
3.0	61	33	10	1	4932373336	4002395349814
3.2	65	36	10	1	4932373337	4002395349821
3.3	67	37	10	1	4932471142	4058546287702
3.5	70	39	10	1	4932373338	4002395349838
4.0	75	43	10	1	4932373339	4002395349845
4.2	75	43	10	1	4932373340	4002395349852
4.5	80	47	10	1	4932373341	4002395349869
4.8	86	52	10	1	4932373342	4002395349876
5.0	86	52	10	1	4932373343	4002395349883
5.5	93	57	10	1	4932373344	4002395349890
6.0	93	57	10	1	4932373345	4002395347100
6.5	101	63	10	1	4932373346	4002395347117
6.8	109	69	5	1	4932373347	4002395347124
7.0	109	69	5	1	4932373348	4002395347131
7.5	109	69	5	1	4932373349	4002395347148
8.0	117	75	5	1	4932373350	4002395347155
8.5	117	75	5	1	4932373351	4002395347162
9.0	125	81	5	1	4932373352	4002395347179
9.5	125	81	5	1	4932373353	4002395347186
10.0	133	87	5	1	4932373354	4002395347193
10.2	133	87	5	1	4932471143	4058546287719
10.5	133	87	5	1	4932373355	4002395347803
11.0	142	94	5	1	4932373356	4002395347810
11.5	142	94	5	1	4932373357	4002395347827
12.0	151	101	5	1	4932373358	4002395347834
12.5	151	101	5	1	4932373359	4002395347841
13.0	151	101	5	1	4932373360	4002395347858



# THUNDERWEB

Vrtáky pre vrtanie do kovu (HSS Ground - DIN 338)



Dizajn typu **THUNDERWEB** sa vyznačuje kónickou sieťou, ktorá presúva silnejšie kusy smerom do zadnej časti vrtacej plochy

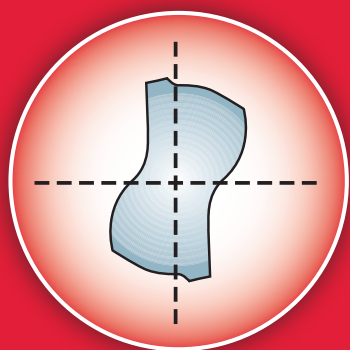

Parabolický sieťový prierez

- Vhodný pre vyšší tlak a vyšší točivý moment
- Menej prípadov rozbitia
- Dlhá životnosť



Štandardný vrták

Sieť štandardných hrotov vrtákov má konštantnú hrúbku po celej dĺžke korunky.

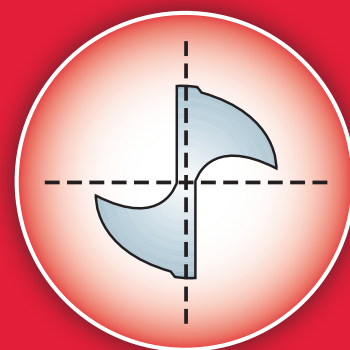

Parabolický sieťový prierez

## THUNDERWEB ŠPECIFIKÁCIE

### GEOMETRIA DRÁŽKY

- **THUNDERWEB** vysunie horúce úlomky ďaleko rýchlejšie. Funkcia pre rýchle odstránenie horúcich úlomkov zvyšuje životnosť
- Otvorená drážková forma znižuje riziko poškodenia vrtáčky pri vrtaní hlbších otvorov
- Zrezané okraje umožňujú rýchlejšie a čistejšie rezy
- Vyrovnanejší krúťový uhol vytvára menšie úlomky, čo je ideálne pre vrtanie tvrdšej ocele (napr. nerezovej ocele).



## THUNDERWEB - Vrtáky do kovu HSS-G - DIN338

Ø (mm)	Celková dĺžka (mm) A	Pracovná dĺžka (mm) B	Množstvo v balíku	Objednávacie množstvo	Obj.č.	EAN kód
1.0	34	12	2	1	4932352345	4002395370047
1.5	40	18	2	1	4932352346	4002395370054
2.0	49	24	2	1	4932352347	4002395370061
2.5	57	30	2	1	4932352348	4002395370078
3.0	61	33	2	1	4932352349	4002395370085
3.2	65	36	2	1	4932352350	4002395370092
3.5	70	39	2	1	4932352351	4002395370108
4.0	75	43	2	1	4932352352	4002395370115
4.2	75	43	1	1	4932352353	4002395370122
4.5	80	47	1	1	4932352354	4002395370139
4.8	86	52	1	1	4932352355	4002395370146
5.0	86	52	1	1	4932352356	4002395370153
5.5	93	57	1	1	4932352357	4002395370160
6.0	93	57	1	1	4932352358	4002395370177
6.5	101	63	1	1	4932352359	4002395370184
6.8	109	69	1	1	4932352360	4002395370191
7.0	109	69	1	1	4932352361	4002395370207
7.5	109	69	1	1	4932352362	4002395370214
8.0	117	75	1	1	4932352363	4002395370221
8.5	117	75	1	1	4932352364	4002395370238
9.0	125	81	1	1	4932352365	4002395370245
9.5	125	81	1	1	4932352366	4002395370252
10.0	133	87	1	1	4932352367	4002395370269
10.5	133	87	1	1	4932352368	4002395370276
11.0	142	94	1	1	4932352369	4002395370283
11.5	142	94	1	1	4932352370	4002395370290
12.0	151	101	1	1	4932352371	4002395370306
12.5	151	101	1	1	4932352372	4002395370313
13.0	151	101	1	1	4932352373	4002395370320

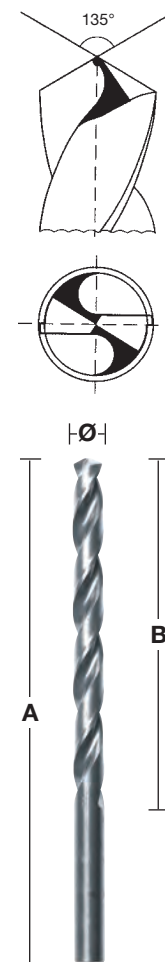

## THUNDERWEB - DIN 338 - 5 a 10-kusové balenie

Ø (mm)	Celková dĺžka (mm)	Pracovná dĺžka (mm)	Množstvo v balíku	Objednávacie množstvo	Obj.č.	EAN kód
1	34	12	10	1	4932352377	4002395370368
1.1	36	14	10	1	4932459826	4058546029982
1.2	38	16	10	1	4932459827	4058546029999
1.3	38	16	10	1	4932459828	4058546030001
1.4	40	18	10	1	4932459829	4058546030018
1.5	40	18	10	1	4932352378	4002395370375
1.6	43	20	10	1	4932459830	4058546030025
1.7	43	20	10	1	4932459831	4058546030032
1.8	46	22	10	1	4932459832	4058546030049
1.9	46	22	10	1	4932459833	4058546030056
2	49	24	10	1	4932352379	4002395370382
2.1	49	24	10	1	4932459834	4058546030063
2.2	53	27	10	1	4932459835	4058546030070
2.3	53	27	10	1	4932459836	4058546030087
2.4	57	30	10	1	4932430569	4002395382309
2.5	57	30	10	1	4932352380	4002395370399
2.6	57	30	10	1	4932459837	4058546030094
2.7	61	33	10	1	4932459838	4058546030100
2.8	61	33	10	1	4932459839	4058546030117
2.9	61	33	10	1	4932459840	4058546030124
3	61	33	10	1	4932352381	4002395370405
3.1	65	36	10	1	4932459841	4058546030131
3.2	65	36	10	1	4932352382	4002395370412
3.3	65	36	10	1	4932459842	4058546030148
3.4	70	39	10	1	4932459843	4058546030155



**THUNDERWEB - DIN 338 - 5 a 10-kusové balenie**

Ø (mm)	Celková dĺžka (mm)	Pracovná dĺžka (mm)	Množstvo v balíku	Objednávacie množstvo	Obj.č.	EAN kód
3.5	70	39	10	1	4932352383	4002395370429
3.6	70	39	10	1	4932459844	4058546030162
3.7	70	39	10	1	4932459845	4058546030179
3.8	75	43	10	1	4932430547	4002395382088
3.9	75	43	10	1	4932459846	4058546030186
4	75	43	10	1	4932352384	4002395370436
4.1	75	43	10	1	4932459847	4058546030193
4.2	75	43	10	1	4932352385	4002395370443
4.3	80	47	10	1	4932459848	4058546030209
4.4	80	47	10	1	4932459849	4058546030216
4.5	80	47	10	1	4932352386	4002395370450
4.6	80	47	10	1	4932459850	4058546030223
4.7	80	47	10	1	4932459851	4058546030230
4.8	86	52	10	1	4932352387	4002395370467
4.9	86	52	10	1	4932459852	4058546030247
5	86	52	10	1	4932352388	4002395370474
5.1	86	52	10	1	4932459853	4058546030254
5.2	86	52	10	1	4932430548	4002395382095
5.3	86	52	10	1	4932459854	4058546030261
5.4	93	57	10	1	4932459855	4058546030278
5.5	93	57	10	1	4932352389	4002395370481
5.6	93	57	10	1	4932430570	4002395382316
5.7	93	57	10	1	4932459856	4058546030285
5.8	93	57	10	1	4932430549	4002395382101
5.9	93	57	10	1	4932459857	4058546030292
6	93	57	10	1	4932352390	4002395370498
6.1	101	63	10	1	4932459858	4058546030308
6.2	101	63	10	1	4932430550	4002395382118
6.3	101	63	10	1	4932459859	4058546030315
6.4	101	63	10	1	4932430571	4002395382323
6.5	101	63	10	1	4932352391	4002395370504
6.6	101	63	5	1	4932459860	4058546030322
6.7	101	63	5	1	4932459861	4058546030339
6.8	109	69	5	1	4932352392	4002395370511
6.9	109	69	5	1	4932459862	4058546030346
7	109	69	5	1	4932352393	4002395370528
7.1	109	69	5	1	4932459863	4058546030353
7.2	109	69	5	1	4932430551	4002395382125
7.3	109	69	5	1	4932459864	4058546030360
7.4	109	69	5	1	4932459865	4058546030377
7.5	109	69	5	1	4932352394	4002395370535
7.6	117	75	5	1	4932459866	4058546030384
7.7	117	75	5	1	4932459867	4058546030391
7.8	117	75	5	1	4932459868	4058546030407
7.9	117	75	5	1	4932459869	4058546030414
8	117	75	5	1	4932352395	4002395370542
8.1	117	75	5	1	4932459870	4058546030421
8.2	117	75	5	1	4932430552	4002395382132
8.3	117	75	5	1	4932459871	4058546030438
8.4	117	75	5	1	4932430553	4002395382149
8.5	117	75	5	1	4932352396	4002395370559
8.6	125	81	5	1	4932459872	4058546030445
8.7	125	81	5	1	4932459873	4058546030452
8.8	125	81	5	1	4932459874	4058546030469
8.9	125	81	5	1	4932459875	4058546030476
9	125	81	5	1	4932352397	4002395370566
9.1	125	81	5	1	4932459876	4058546030483
9.2	125	81	5	1	4932459877	4058546030490
9.3	125	81	5	1	4932459878	4058546030506
9.4	125	81	5	1	4932459879	4058546030513
9.5	125	81	5	1	4932352398	4002395370573
9.6	133	87	5	1	4932459880	4058546030520
9.7	133	87	5	1	4932459881	4058546030537
9.8	133	87	5	1	4932459882	4058546030544





## THUNDERWEB - DIN 338 - 5 a 10-kusové balenie

Ø (mm)	Celková dĺžka (mm)	Pracovná dĺžka (mm)	Množstvo v balíku	Objednávacie množstvo	Obj.č.	EAN kód
9.9	133	87	5	1	4932459883	4058546030551
10	133	87	5	1	4932352399	4002395370580
10.5	133	87	5	1	4932352400	4002395370597
11	142	94	5	1	4932352401	4002395370603
11.5	142	94	5	1	4932352402	4002395370610
12	151	101	5	1	4932352403	4002395370627
12.5	151	101	5	1	4932352404	4002395370634
13	151	101	5	1	4932352405	4002395370641



## Vrtáky do kovu THUNDERWEB - DIN 338 kazety

Charakteristika produktu	Dodávaný v	Množstvo v balíku	Objednávacie množstvo	Obj.č.	EAN kód
<b>THUNDERWEB HSS-G Set (19 ks).</b>					
① Ø 1 / 1.5 / 2 / 2.5 / 3 / 3.5 / 4 / 4.5 / 5 / 5.5 / 6 / 6.5 / 7 / 7.5 / 8 / 8.5 / 9 / 9.5 / 10 mm.	Kazeta z plastu	19	1	4932352374	4002395370337
<b>Displej so sadou vrtákov</b>					
② Displej obsahuje 6 x 19 kusov HSS-G sadu vrtákov 4932352374.	-	6	1	4932352375	4002395370344
<b>THUNDERWEB HSS-G Set (25 ks).</b>					
③ Ø 1 / 1.5 / 2 / 2.5 / 3 / 3.5 / 4 / 4.5 / 5 / 5.5 / 6 / 6.5 / 7 / 7.5 / 8 / 8.5 / 9 / 9.5 / 10 / 10.5 / 11 / 11.5 / 12 / 12.5 / 13 mm.	Kazeta z plastu	25	1	4932352376	4002395370351



## Dlhé vrtáky HSS-G do kovu - DIN 340 / 5 a 10-kusové balenie

Veľmi kvalitná rýchlorezná oceľ. Delený hrot DIN 1412 C. Pravostranná rezná hrana. 135° uhol na lepšie centrovanie. Vhodné na vrtanie hlbokých dier v profiloch alebo tam, kde sú duté sekcie. Vhodné na vrtanie do ocele, liatiny, zliatinových a nezlaitinových materiálov až do 900 N/mm<sup>2</sup>. Vhodné tiež na drevo a plasty.

Ø (mm)	Celková dĺžka (mm) A	Pracovná dĺžka (mm) B	Množstvo v balíku	Objednávacie množstvo	Obj.č.	EAN kód
2.0	85	56	10	1	4932430328	4002395379897
2.5	95	62	10	1	4932430329	4002395379903
3.0	100	66	10	1	4932430330	4002395379910
3.5	112	73	10	1	4932430331	4002395379927
4.0	119	78	10	1	4932430332	4002395379934
4.5	126	82	10	1	4932430333	4002395379941
5.0	132	87	10	1	4932430334	4002395379958
5.5	139	91	10	1	4932430335	4002395379965
6.0	139	91	10	1	4932430336	4002395379972
6.5	148	97	10	1	4932430337	4002395379989
7.0	156	102	10	1	4932430338	4002395379996
8.0	165	109	10	1	4932430339	4002395380008
9.0	175	115	10	1	4932430340	4002395380015
10.0	184	121	10	1	4932430341	4002395380022
11.0	195	128	5	1	4932430342	4002395380039
12.0	205	134	5	1	4932430343	4002395380046
13.0	205	134	5	1	4932430344	4002395380053

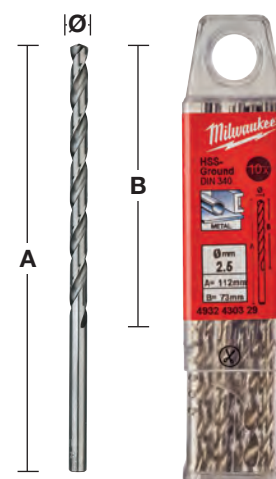

## Krátke vrtáky HSS-G do kovu - DIN 1897 - 5 a 10-kusové balenie

Kvalita vrtáka: Veľmi kvalitná rýchlorezná oceľ. Geometria hrotu: Delený hrot DIN 1412 C. Uhol hrotu: 118°. Tolerancia: h8. Žliabok / uhol stúpania: Žliabok typu N a bežný uhol 20 – 30°. Pravostranná rezná hrana. Povrch / farba: Leštený strieborný povrch. Vďaka krátkemu telu sú vrtáky odolné voči vysokému tlaku počas vrtania. Dokonalé centrovanie. Leštený pravostranný žliabok typu N zaisťuje rýchlejšie odoberanie a vynášanie triesky, a rýchle vrtanie s menším úsilím. Použitie: Veľmi vhodné na vrtanie do plechov a tenkostenných materiálov. Vhodné na vrtanie do ocelových plechov a tenkých zliatinových a neztatinových materiálov až do 900 N/mm<sup>2</sup>. Vhodné tiež na drevo a plasty.

Ø (mm)	Celková dĺžka (mm) A	Pracovná dĺžka (mm) B	Množstvo v balíku	Objednávacie množstvo	Obj.č.	EAN kód
2.0	38	12	10	1	4932352200	4002395368532
2.5	43	14	10	1	4932352201	4002395368549
3.0	46	16	10	1	4932352202	4002395368556
3.2	49	18	10	1	4932352203	4002395368563
3.3	49	18	10	1	4932352204	4002395368570
3.5	52	20	10	1	4932352205	4002395368587
3.7	52	20	10	1	4932352206	4002395368594
4.0	55	22	10	1	4932352207	4002395368600
4.2	55	22	10	1	4932352208	4002395368617
4.5	58	24	10	1	4932352209	4002395368624
4.8	62	26	10	1	4932352210	4002395368631
5.0	62	26	10	1	4932352211	4002395368648
5.2	62	26	10	1	4932352212	4002395368655
5.5	66	28	10	1	4932352213	4002395368662
6.0	66	28	10	1	4932352214	4002395368679
6.5	70	31	10	1	4932352215	4002395368686
7.0	74	34	10	1	4932352216	4002395368693
7.5	74	34	5	1	4932352217	4002395368709
8.0	79	37	5	1	4932352218	4002395368716
8.5	79	37	5	1	4932352219	4002395368723
9.0	84	40	5	1	4932352220	4002395368730
10.0	89	43	5	1	4932352221	4002395368747

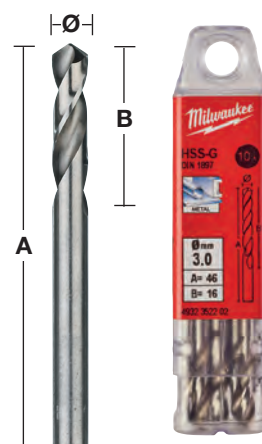
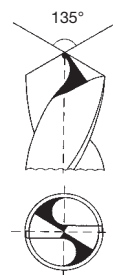

## HSS-G vrtáky do kovu - Obojstranné vrtáky

Kvalita vrtáku: Veľmi kvalitná rýchlorezná oceľ. Geometria hrotu: Delený hrot DIN 1412 C. Uhol hrotu: 135°. Tolerancia: h8. Žliabok / uhol stúpania: Žliabok typu N a bežný uhol 20 – 30°. Pravostranná rezná hrana. Povrch / farba: Leštený strieborný povrch. Delený hrot zaisťuje dobré centrovanie. Môžu byť použité oba konce. Vďaka ich krátkemu telu sú vrtáky odolné voči vysokému tlaku pri posuve bez rizika ich zlomenia. Dokonalé centrovanie. Leštený pravostranný žliabok typu N zaisťuje rýchlejšie odoberanie a vynášanie triesky, a rýchle vrtanie s menším úsilím. Použitie: Vhodné na vrtanie ocele, neztatinových materiálov a plastov. Veľmi vhodné na tenkostenné materiály, napr. na vrtanie otvorov na nity.

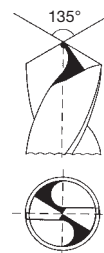

Ø (mm)	Celková dĺžka (mm) A	Pracovná dĺžka (mm) B	Množstvo v balíku	Objednávacie množstvo	Obj.č.	EAN kód
2.5	43	10	10	1	4932352222	4002395368754
3.0	46	11	10	1	4932352223	4002395368761
3.2	49	12	10	1	4932352224	4002395368778
3.3	49	12	10	1	4932352225	4002395368785
3.5	52	14	10	1	4932352226	4002395368792
4.0	55	14	10	1	4932352227	4002395368808
4.1	55	14	10	1	4932352228	4002395368815
4.2	55	14	10	1	4932352229	4002395368822
4.5	58	16	10	1	4932352230	4002395368839
4.8	62	18	10	1	4932352231	4002395368846
5.0	62	18	10	1	4932352232	4002395368853
5.5	66	19	10	1	4932352233	4002395368860
6.0	66	19	10	1	4932352234	4002395368877



## Vrtáky do kovu HSS Rollforged - DIN 338 - 5 a 10-kusové balenie

Vrtáky do kovu z rýchloreznej ocele, tvarované za tepla, vyrobené podľa normy DIN 338.

Oxidovaný povrch zaisťuje rýchle odvádzanie triesok. Normálny hrot pod uhlom 118°.

Žliabok typu N s bežným uhlom.

Vhodné na vrtanie do ocele, liatiny, zliatinových a nezlaitinových materiálov až do 800 N/mm<sup>2</sup>.

Farba: čierna.

Ø (mm)	Celková dĺžka (mm) A	Pracovná dĺžka (mm) B	Množstvo v balíku	Objednávacie množstvo	Obj.č.	EAN kód
1.0	34	12	10	1	4932363444	4002395329458
1.5	40	18	10	1	4932363449	4002395329502
2.0	49	24	10	1	4932363454	4002395329557
2.5	57	30	10	1	4932363459	4002395329601
3.0	61	33	10	1	4932363464	4002395329656
3.2	65	36	10	1	4932363466	4002395329670
3.5	70	39	10	1	4932363469	4002395329700
4.0	75	43	10	1	4932363474	4002395329755
4.2	75	43	10	1	4932363476	4002395329779
4.5	80	47	10	1	4932363479	4002395329809
4.8	86	52	10	1	4932363482	4002395329830
5.0	86	52	10	1	4932363484	4002395329854
5.5	93	57	10	1	4932363489	4002395329908
6.0	93	57	10	1	4932363494	4002395329953
6.5	101	63	10	1	4932363499	4002395330003
6.8	109	69	10	1	4932363502	4002395330034
7.0	109	69	10	1	4932363504	4002395330058
7.5	109	69	10	1	4932363509	4002395330102
8.0	117	75	10	1	4932363514	4002395330157
8.5	117	75	10	1	4932363519	4002395330201
9.0	125	81	10	1	4932363524	4002395330256
9.5	125	81	10	1	4932363529	4002395330300
10.0	133	87	10	1	4932363534	4002395330355
10.5	133	87	5	1	4932363539	4002395330409
11.0	142	94	5	1	4932363544	4002395330454
11.5	142	94	5	1	4932363549	4002395330508
12.0	151	101	5	1	4932363554	4002395330553
12.5	151	101	5	1	4932363559	4002395330607
13.0	151	101	5	1	4932363564	4002395330652

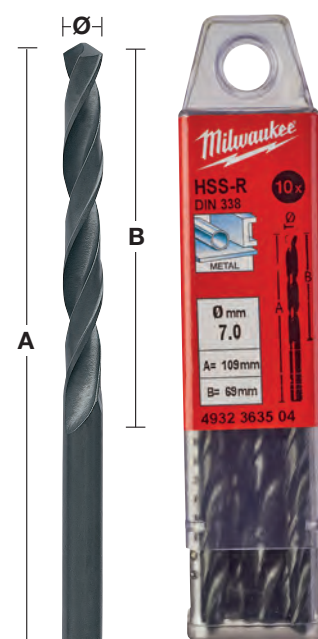
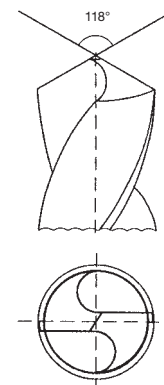

## Vrtáky do kovu HSS Rollforged - DIN 338 - kazety

Charakteristika produktu	Dodávaný v	Množstvo v balíku	Objednávacie množstvo	Obj.č.	EAN kód
<b>HSS-R set vrtákov (19 ks)</b>					
① Ø 1 / 1.5 / 2 / 2.5 / 3 / 3.5 / 4 / 4.5 / 5 / 5.5 / 6 / 6.5 / 7 / 7.5 / 8 / 8.5 / 9 / 9.5 / 10 mm	Kazeta z kovu	19	1	4932352468	4002395371273
<b>HSS-R set vrtákov (25 ks)</b>					
② Ø 1 / 1.5 / 2 / 2.5 / 3 / 3.5 / 4 / 4.5 / 5 / 5.5 / 6 / 6.5 / 7 / 7.5 / 8 / 8.5 / 9 / 9.5 / 10 / 10.5 / 11 / 11.5 / 12 / 12.5 / 13 mm	Kazeta z kovu	25	1	4932352469	4002395371280

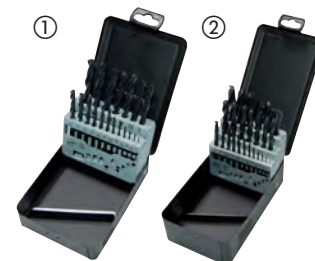

## Vrtáky do kovu HSS Rollforged - DIN 338 so zúženou stopkou

Vrtáky do kovu z rýchloreznej ocele, tvarované za tepla, vyrobené podľa normy DIN 338.

Oxidovaný povrch zaisťuje rýchle odvádzanie triesok.

Normálny hrot pod uhlom 118°.

Žliabok typu N s bežným uhlom.

Vhodné na vrtanie do ocele, liatiny, zliatinových a nezlíatinových materiálov až do 800 N/mm<sup>2</sup>.

Farba: čierna.

Ø 13,5 mm – Ø 16 mm = 10 mm stopka / Ø 16,5 mm – Ø 20 mm = 13 mm stopka.

Ø (mm)	Celková dĺžka (mm) A	Pracovná dĺžka (mm) B	Množstvo v balíku	Objednávacie množstvo	Obj.č.	EAN kód
13.5	160	108	1	1	4932373318	4002395348435
14.0	160	108	1	1	4932373319	4002395348442
14.5	169	108	1	1	4932373320	4002395348459
15.0	169	114	1	1	4932373321	4002395348466
15.5	178	120	1	1	4932373322	4002395348473
16.0	178	120	1	1	4932373323	4002395348480
16.5	184	125	1	1	4932373324	4002395348497
17.0	184	125	1	1	4932373325	4002395349104
17.5	191	130	1	1	4932373326	4002395349111
18.0	191	130	1	1	4932373327	4002395349128
18.5	198	135	1	1	4932373328	4002395349135
19.0	198	135	1	1	4932373329	4002395349142
19.5	205	140	1	1	4932373330	4002395349159
20.0	205	140	1	1	4932373331	4002395349166

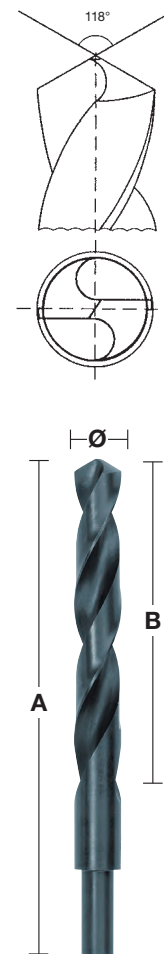

## Vrtáky do kovu HSS Rollforged - DIN 338 - 345-kusová skrinka

Ø (mm)	Celková dĺžka (mm) A	Pracovná dĺžka (mm) B	Množstvo v balíku	Objednávacie množstvo	Obj.č.	EAN kód
Skrinka s vrtákmi do kovu HSS Rollforged (345 ks)			345	1	4932352674	4002395373321
1.0	34	12	20			
1.5	40	18	20			
2	49	24	20			
2.5	57	30	20			
3	61	33	20			
3.5	70	39	20			
4	75	43	20			
4.5	80	47	20			
5	86	52	20			
5.5	93	57	20			
6	93	57	20			
6.5	101	63	20			
7	109	69	10			
7.5	109	69	10			
8	117	75	20			
8.5	117	75	10			
9	125	81	10			
9.5	125	81	5			
10	133	87	10			
10.5	133	87	5			
11	142	94	5			
11.5	142	94	5			
12	151	101	5			
12.5	151	101	5			
13	151	101	5			



# STUPŇOVÉ VRTÁKY



## MATERIÁLŤ:

Stupňovité vrtáky sú ideálne pre: Železné a neželezné plechy, profily a rúry. Maximálna hrúbka materiálu 4 mm. Pre zaistenie čo najlepšej životnosti odporúčame použitie chladiacej kvapaliny.

STUPŇOVITÉ	MEĎ	MOSADZ	HLINNÍK	NEREZOVÁ OCEĽ	PLASTY
------------	-----	--------	---------	---------------	--------

- 1 RAPID STRIKE TIP™: Presný štart a rýchle vrtanie bez potreby predvrtania otvoru do materiálu.
- 2 Optimalizovaná geometria ostrej hrany s 2 drážkami pre 2x rýchlejšie a hladšie rezanie.
- 3 Špeciálna geometria hrotu a stupeňa pre výkon bez zaseknutia - menšie riziko zaseknutia vrtáka pri použití s vysokorýchlostným akumulátorovým náradím a tiež zabraňuje deformácii vrtaného materiálu.
- 4 Vyrobené zo špeciálne upravenej ocele s povrchovou úpravou čiernym oxidom pre 4x dlhšiu životnosť.
- 5 Každý stupeň je gravírovaný laserom, aby bola umožnená dlhodobá viditeľnosť.
- 6 Každý stupeň je brúsený tak, aby umožnil automatické vrtanie a odhrotenie.
- 7 S 3-plochým bezpečným úchopom, ktorý zabraňuje sklúznutiu stupňovitej vrtáčky v skľučovadle a zabezpečuje maximálny prenos krútiaceho momentu.



## REMESLÁ:



Vrtanie panelov a skriniek na inštaláciu káblov



Prístupové otvory pre potrubie a inštaláciu



Rozličné veľkosti a zväčšovanie otvorov



Otvory pre inštaláciu káblov



Rôzne aplikácie, veľkosti a zväčšovanie otvorov

## Stupňové vrtáky

Charakteristika produktu	Priemer upínania (mm)	Celková dĺžka (mm)	Počet krokov	Množstvo v balíku	Objednávacie množstvo	Obj.č.	EAN kód
① PG 7 - PG 21	10	68	9	1	1	48899321	045242364060
② M 6 - M 32	10	92	13	1	1	48899332	045242344437
③ 4 - 12 mm / 1"	6	65	9	1	1	48899301	045242342532
④ 4 - 20 mm	8	65	9	1	1	48899320	045242344406
⑤ 6 - 35 mm	10	90	14	1	1	48899335	045242344413
⑥ 6 - 40.5 mm	10	90	17	1	1	48899340	045242547777
<b>Sada stupňových vrtákov (3 ks)</b>							
⑦ Obsahuje stupňové vrtáky 4 - 12 mm/1, 4 - 20 mm, 6 - 35 mm				3	1	48899399	045242344420
<b>Sada stupňových vrtákov (10pc)</b>							
⑧ Obsahuje: 2 x stupňovitý vrták 4-12 mm, 1 x stupňovitý vrták 4-20 mm. Vrtáky do kovu THUNDERWEB: 2 x 2 mm, 2 x 3 mm, 2 x 4 mm, 1 x 5 mm, 1 x 6 mm				10	1	48899350	045242538836

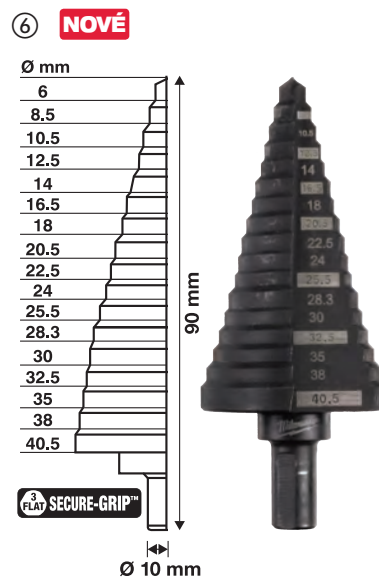
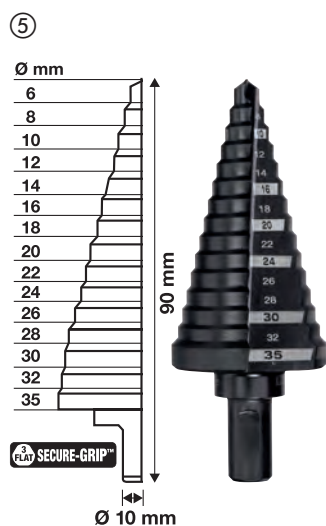
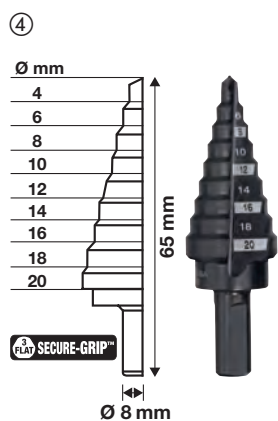
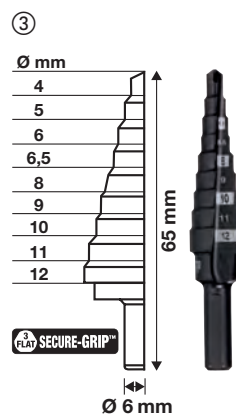
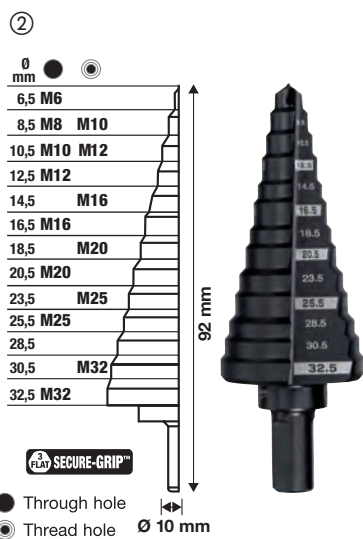

# SHOCKWAVE™ IMPACT DUTY

## SHOCKWAVE™ IMPACT DUTY stupňové vrtáky

Vrtáky SHOCKWAVE™ Impact Duty sú navrhnuté tak, aby poskytovali najlepší výkon a všestrannosť vo svojej triede pre použitie s rázovými ťahovákmi

Uchytenie 1/4" „Hex s optimalizovaným SHOCKZONE™ zaisťuje maximálnu trvanlivosť tým, že zabráňuje predčasným zlomeniam stopky.

Nový povlak z nitridu titanohlinitého pomáha znižovať tvorbu tepla a až 5-krát dlhšiu životnosť.

RAPID STRIKE TIP™: špička pre lepšie centrovanie - menej krokov a rýchle vrtanie bez nutnosti predvrtávať materiál

Dizajn s dvojitou špirálovou drážkou: Optimalizovaný pre rýchlosť nárazu vodiča a pre hladké vrtanie bez zaseknutia.

Značenie veľkosti laserom pre dlhodobú viditeľnosť



Charakteristika produktu	Priemer upínania (mm)	Celková dĺžka (mm)	Počet krokov	Množstvo v baliku	Objednávacie množstvo	Obj.č.	EAN kód
① 4 - 12 mm / 1"	1/4" Hex	83	9	1	1	48899261	045242505166
② 4 - 12 mm / 2"	1/4" Hex	83	5	1	1	48899262	045242505173
③ 4 - 20 mm	1/4" Hex	83	9	1	1	48899263	045242505180
④ 4 - 30 mm	1/4" Hex	95	12	1	1	48899265	045242505203
<b>Sada stupňových vrtákov SHOCKWAVE™ Impact Duty™ (3 ks)</b>				3	1	48899266	045242505210
Zahŕňa 3 stupňové vrtáky SHOCKWAVE™: 4 - 12 mm / 1, 4 - 20 mm, 4 - 30 mm							

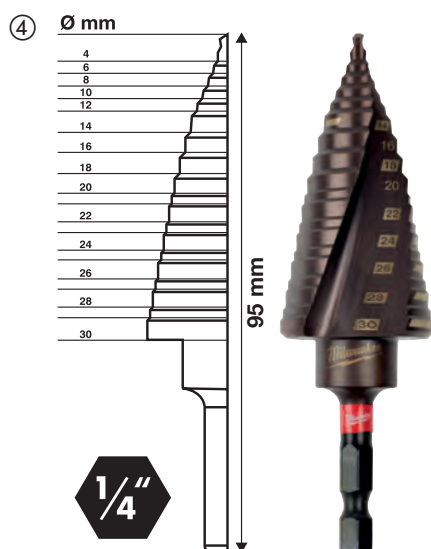
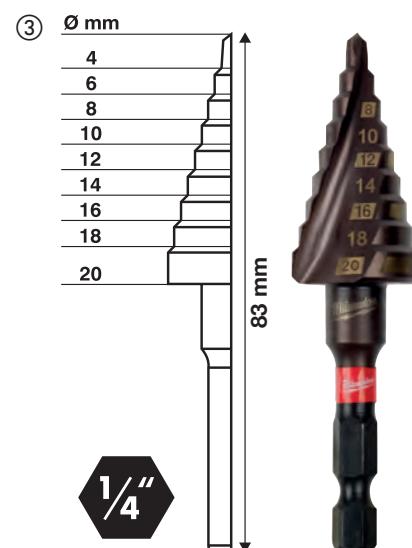
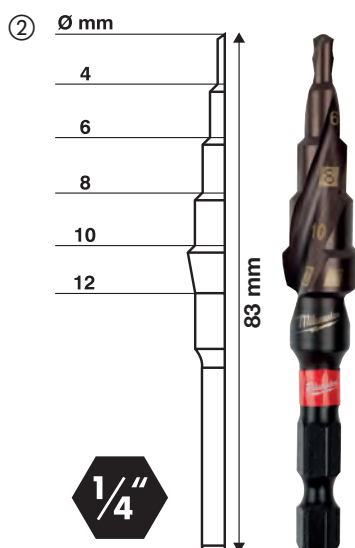
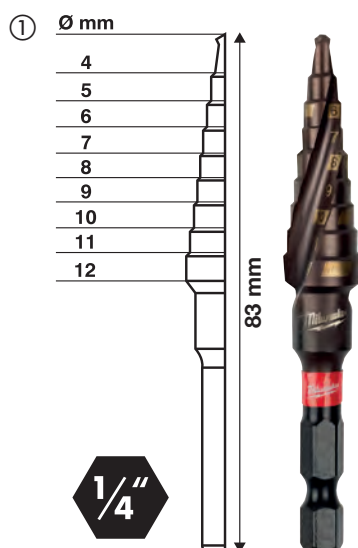

# Magnetické vrtanie

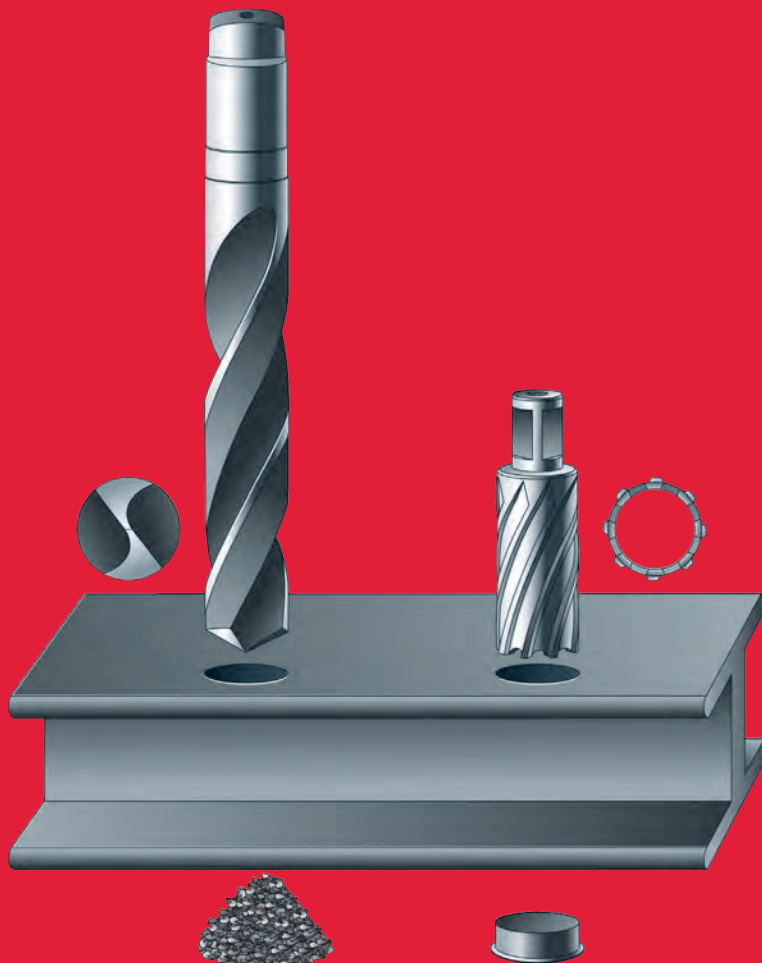

## O 100% rýchlejšie

Vyššiu rýchlosť a úsporu času dosiahneme vďaka nasledujúcim faktorom. Na rozdiel od klasického vrtáku, ktorý musí rezať celý priemer diery, kruhová fréza reže len materiál na okraji diery. Dva agresívne ostré uhly na reznej hrane pomáhajú dosiahnuť vyššiu rýchlosť posunu pri menšom odpore rezania.

## O 30% vyššia výkonnosť

Pretože kruhová fréza reže materiál len na okraji diery.

Stačí nižšia energia a výkon motora.

Čím väčší je priemer vrtáku, tým väčšia je úspora energie.

## Dlhšia životnosť

Kruhové frézy, ktoré režu len obvod diery, vyvrtávajú viac dier na jedno nabrúsenie ako štandardný vrták. 6 mm stena frézy spolu so špeciálnou geometriou zubov zabezpečuje vyššiu odolnosť a znižuje riziko zlomenia pri preťažení na minimum.

## Tabuľka rýchlosti

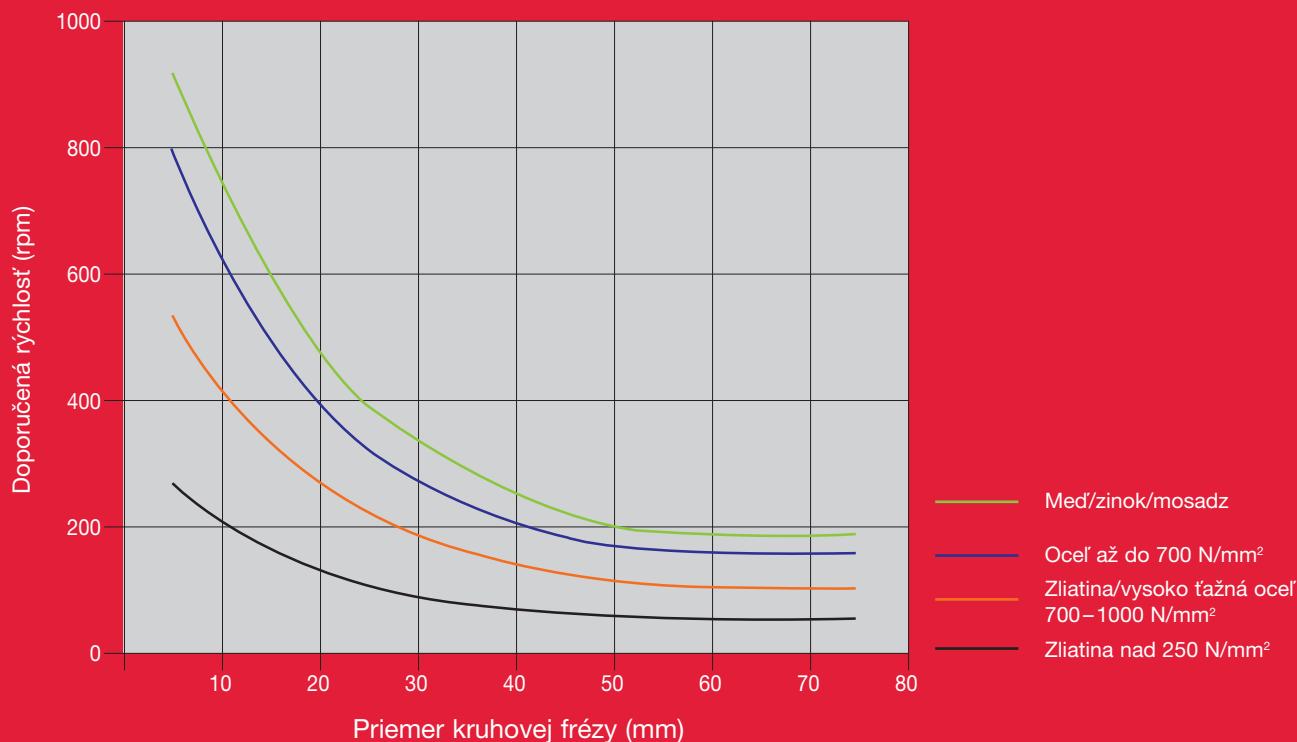



## Kruhové frézy HSS 30 mm

Hrubostenné HSS kruhové frézy prinášajú vyššiu odolnosť a životnosť. So štandardným upínaním Weldon 19 mm.

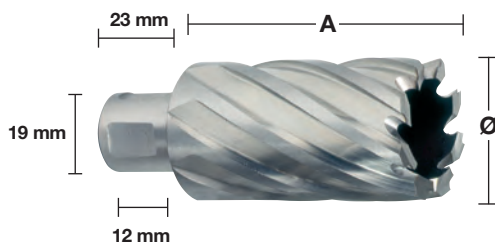

### 30 mm

Ø (mm)	Celková dĺžka (mm) A	Množstvo v balíku	Objednávacie množstvo	Obj.č.	EAN kód
12	30	1	1	4932371740	4002395344161
13	30	1	1	4932371741	4002395344178
14	30	1	1	4932343270	4002395315130
15	30	1	1	4932343271	4002395315147
16	30	1	1	4932343272	4002395315154
17	30	1	1	4932343273	4002395315161
18	30	1	1	4932343274	4002395315178
19	30	1	1	4932343275	4002395315185
20	30	1	1	4932343276	4002395315192
21	30	1	1	4932343277	4002395315208
22	30	1	1	4932343278	4002395315215
23	30	1	1	4932343279	4002395315222
24	30	1	1	4932343280	4002395315239
25	30	1	1	4932343281	4002395315246
26	30	1	1	4932343282	4002395315253
27	30	1	1	4932343283	4002395315260
28	30	1	1	4932343284	4002395315277
29	30	1	1	4932343285	4002395315284
30	30	1	1	4932343286	4002395315291
31	30	1	1	4932343287	4002395315307
32	30	1	1	4932343288	4002395315314
33	30	1	1	4932371742	4002395344185
34	30	1	1	4932371743	4002395344192
35	30	1	1	4932371744	4002395344208
36	30	1	1	4932371745	4002395344215
37	30	1	1	4932371746	4002395344222
38	30	1	1	4932371747	4002395344239
39	30	1	1	4932371748	4002395344246
40	30	1	1	4932371749	4002395344253
41	30	1	1	4932371750	4002395344260
42	30	1	1	4932371751	4002395344277
43	30	1	1	4932371752	4002395344284
44	30	1	1	4932371753	4002395344291
45	30	1	1	4932371754	4002395344307
46	30	1	1	4932371755	4002395344314
47	30	1	1	4932371756	4002395344321
48	30	1	1	4932371757	4002395344338
49	30	1	1	4932371758	4002395344345
50	30	1	1	4932371759	4002395344352

### 50 mm

Ø (mm)	Celková dĺžka (mm) A	Množstvo v balíku	Objednávacie množstvo	Obj.č.	EAN kód
14	50	1	1	4932343289	4002395315352
15	50	1	1	4932343290	4002395315369
16	50	1	1	4932343291	4002395315376
17	50	1	1	4932343292	4002395315383
18	50	1	1	4932343293	4002395315390
19	50	1	1	4932343294	4002395315406
20	50	1	1	4932343295	4002395315413
21	50	1	1	4932343296	4002395315420
22	50	1	1	4932343297	4002395315437
23	50	1	1	4932343298	4002395315444
24	50	1	1	4932343299	4002395315451
25	50	1	1	4932343300	4002395315468
26	50	1	1	4932343301	4002395315475
27	50	1	1	4932343302	4002395315482
28	50	1	1	4932343303	4002395315499
29	50	1	1	4932343304	4002395315505
30	50	1	1	4932343305	4002395315512
31	50	1	1	4932343306	4002395315529
32	50	1	1	4932343307	4002395315536
33	50	1	1	4932371760	4002395344369
34	50	1	1	4932371761	4002395344376
35	50	1	1	4932371762	4002395344383
36	50	1	1	4932371763	4002395344390
37	50	1	1	4932371764	4002395344406
38	50	1	1	4932371765	4002395344413
39	50	1	1	4932371766	4002395344420
40	50	1	1	4932371767	4002395344437
41	50	1	1	4932371768	4002395344444
42	50	1	1	4932371769	4002395344451
43	50	1	1	4932371770	4002395344468
44	50	1	1	4932371771	4002395344475
45	50	1	1	4932371772	4002395344482
46	50	1	1	4932371773	4002395344499
47	50	1	1	4932371774	4002395344505
48	50	1	1	4932371775	4002395344512
49	50	1	1	4932371776	4002395344529
50	50	1	1	4932371777	4002395344536

Charakteristika produktu	Dodávaný v	Množstvo v balíku	Objednávacie množstvo	Obj.č.	EAN kód
Teleskopické predĺženie pre 30 mm - 1 ks		2	1	49590011	045242364039
Teleskopické predĺženie pre 50 mm - 1 ks		2	1	49590012	045242364046
<b>HSS kruhové frézy 6 ks sada</b>					
① 6 x HSS kruhové frézy: Ø 14 / 16 / 18 / 20 / 22 / 24 mm - 19 mm upínanie Weldon a vyrážací klin - krátka séria - 30 mm	Kufor z plastu	6	1	4932372533	4002395345236

## System príslušenstva - Magnetické vŕtacie stojany



4932604226

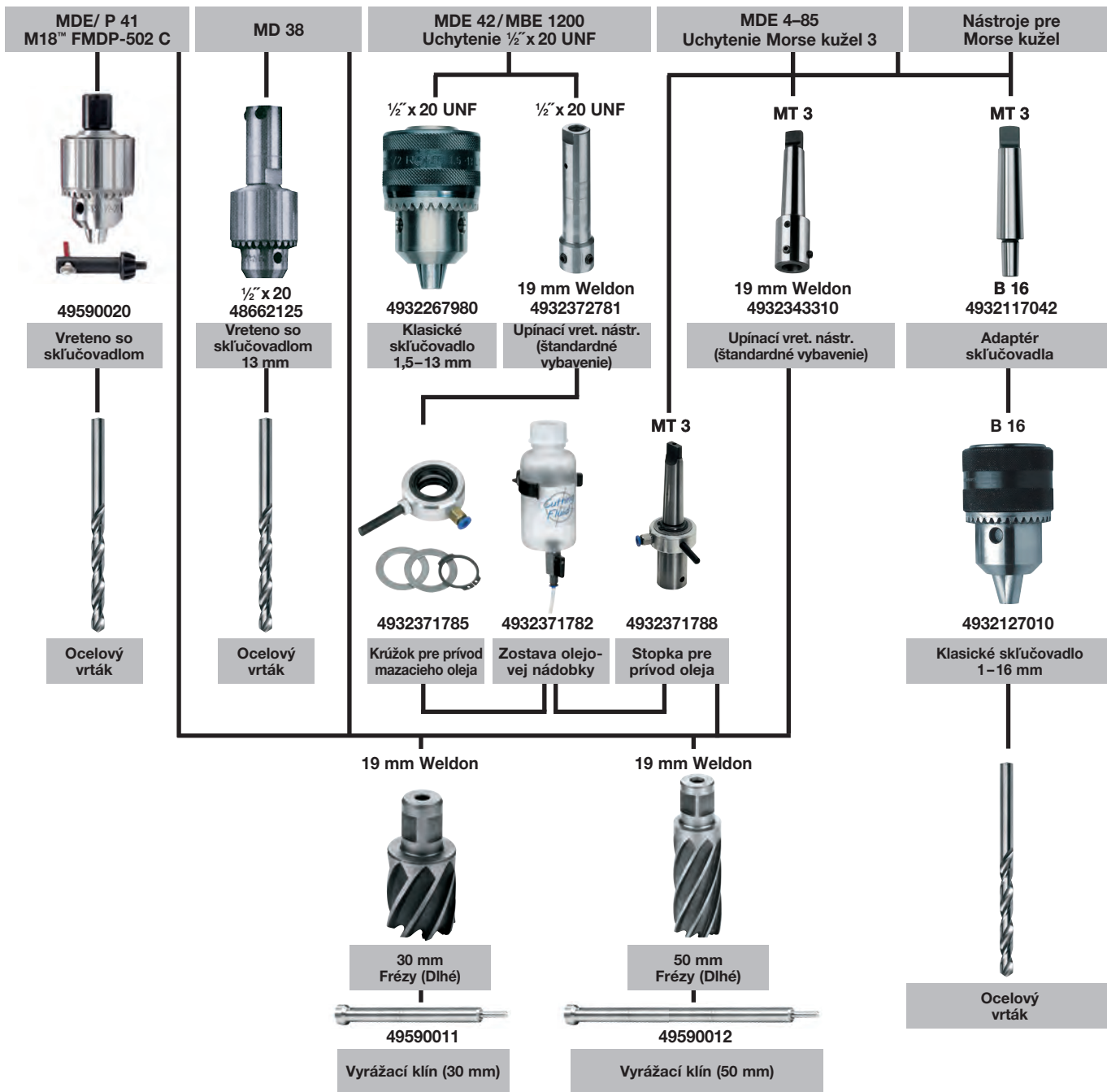



Nothing but **HEAVY DUTY**™

# MILWAUKEE® SORTIMENT KRUHOVÝCH PÍLIEK

Ak režete alebo vyvrtávate diery, nemusíte hľadať ďalej a pozrite si náš sortiment kruhových píliek HOLEDOZER™.





# HOLE DOZER™

MILWAUKEE® HOLE DOZER™ je sila, ktorá poskytuje nezastaviteľnú odolnosť pri tých najnáročnejších aplikáciách.

Viacnásobné pákové body na odstránenie materiálu z dierovej píly pre rýchlejšie odstránenie zátky.

- Najhlbší prístup pre hrubé konektory
- Zvýšený prístup do tenkého materiálu
- Minimalizuje prestoje medzi rezmi
- Nový povrch umožňuje menšie trenie a zvyšuje rýchlosť vŕtania

## PLUG JACK™



Dizajn špeciálneho rozmiestnenia 3,5 zuba na palec a pozitívny uhol zubov 10° poskytuje nasledujúce výhody:

- Rýchlejší a agresívnejší rez.
- Vylepšené odvádzanie tepla počas rezania zaručuje dlhodobjšiu ostrosť zubov.
- Hlbšie zakrivené drážky poskytujú efektívnejšie odstraňovanie triesok, čím zabraňujú upchávaniu a hromadeniu tepla.
- Špeciálne tvarovaný uhol zubov má menšiu tendenciu zadrhnúť sa v tenkých materiáloch.

Tento vysokokvalitný rad dierových píl je dokonalým riešením na rezanie všetkých typov materiálov: - Oceľ do pevnosti 1000 N/mm<sup>2</sup> - Nerezová oceľ a oceľ odolná voči kyselinám - Neželezné kovy - Liatina - Hliník - Drevo - Stredne husté drevovláknité dosky (MDF) - Sadrokartónové dosky - Sendvičové materiály - PVC.

# HOLE DOZER™ Karbidové kruhové píly

Ø (mm)	Ø (palec)	Max. hĺbka rezania (mm)	Množstvo v balíku	Objednávacie množstvo	Obj.č.	EAN kód
14	9/16	41	1	1	49560002	045242271061
16	5/8	41	1	1	49560012	045242192922
17	11/16	41	1	1	49560014	045242193639
19	3/4	41	1	1	49560023	045242192632
20	25/32	41	1	1	49560024	045242271016
21	13/16	41	1	1	49560027	045242192649
22	7/8	41	1	1	49560032	045242192878
24	15/16	41	1	1	49560037	045242192885
25	1	41	1	1	49560043	045242192526
27	1 1/16	41	1	1	49560047	045242192892
29	1 1/8	41	1	1	49560052	045242192939
30	1 3/16	41	1	1	49560057	045242192946
32	1 1/4	41	1	1	49560062	045242192977
33	1 5/16	41	1	1	49560067	045242192984
35	1 3/8	41	1	1	49560072	045242192991
37	1 7/16	41	1	1	49560077	045242193028
38	1 1/2	41	1	1	49560082	045242193035
40	1 9/16	41	1	1	49560087	045242193042
41	1 5/8	41	1	1	49560092	045242193073
43	1 11/16	41	1	1	49560097	045242193080
44	1 3/4	41	1	1	49560102	045242193097
46	1 13/16	41	1	1	49560107	045242193127
48	1 7/8	41	1	1	49560112	045242193134
50	1 31/32	41	1	1	49560113	045242271023
51	2	41	1	1	49560117	045242193141
52	2 1/16	41	1	1	49560122	045242193172
54	2 1/8	41	1	1	49560127	045242193189
56	4/6	41	1	1	49560129	045242504664
57	2 1/4	41	1	1	49560132	045242193196
59	2 5/16	41	1	1	49560137	045242193226
60	2 3/8	41	1	1	49560142	045242193233
64	2 1/2	41	1	1	49560147	045242193240
65	2 9/16	41	1	1	49560153	045242193271
67	2 5/8	41	1	1	49560158	045242193288
68	2 11/16	41	1	1	49560159	045242271030
70	2 3/4	41	1	1	49560163	045242193295
73	2 7/8	41	1	1	49560167	045242193325
76	3	41	1	1	49560173	045242193332
79	3 1/8	41	1	1	49560177	045242193349
83	3 1/4	41	1	1	49560183	045242193370
86	3 3/8	41	1	1	49560187	045242193387
89	3 1/2	41	1	1	49560193	045242193394
92	3 5/8	41	1	1	49560197	045242193431
95	3 3/4	41	1	1	49560203	045242193448
98	3 7/8	41	1	1	49560207	045242193479
102	4	41	1	1	49560213	045242193486
105	4 1/8	41	1	1	49560217	045242193493
108	4 1/4	41	1	1	49560223	045242193523
111	4 3/8	41	1	1	49560227	045242193530
114	4 1/2	41	1	1	49560233	045242193547
117	4 5/8	41	1	1	49560239	045242587285
121	4 3/4	41	1	1	49560237	045242193578
127	5	41	1	1	49560243	045242193585
133	5 1/4	41	1	1	49560244	045242271078
140	5 1/2	41	1	1	49560247	045242193592
152	6	41	1	1	49560253	045242193622
160	6 5/16	38	1	1	4932399885	4002395365395
168	6 5/8	38	1	1	4932399886	4002395365401
177	6 31/32	38	1	1	4932399887	4002395365418
200	7 7/8	38	1	1	4932399888	4002395365425
210	8 9/32	38	1	1	4932399889	4002395365432



## HOLE DOZER™ bi-metal kruhové pilky - veľké balenia

Ø (mm)	Ø (palec)	Max. hĺbka rezania (mm)	Množstvo v balíku	Objednávacie množstvo	Obj.č.	EAN kód
19	3/4	41	1	25	49565090	045242176199
20	25/32	41	1	25	49565091	045242528943
22	7/8	41	1	25	49565100	045242156375
25	1	41	1	25	49565110	045242156382
29	1 1/8	41	1	25	49565120	045242156399
30	1 3/16	41	1	25	49565125	045242243976
32	1 1/4	41	1	25	49565130	045242156412
35	1 3/8	41	1	25	49565140	045242156429
38	1 1/2	41	1	25	49565150	045242156436
41	1 5/8	41	1	25	49565152	045242176229
44	1 3/4	41	1	25	49565155	045242176267
51	2	41	1	25	49565160	045242156443
54	2 1/8	41	1	25	49565165	045242176366
57	2 1/4	41	1	25	49565167	045242176373
60	2 3/8	41	1	25	49565169	045242528950
64	2 1/2	41	1	25	49565170	045242156467
67	2 5/8	41	1	16	49565175	045242176380
68	2 11/16	41	1	16	49565178	045242528967
76	3	41	1	16	49565180	045242176397
89	3 1/2	41	1	9	49565190	045242176403
92	3 5/8	41	1	9	49565195	045242176410
102	4	41	1	9	49565200	045242176427
105	4 1/8	41	1	9	49565205	045242176434



## HOLE DOZER™ Súpravy kruhových píl

Popis	Množstvo v balíku	Objednávacie množstvo	Obj.č.	EAN kód
<b>7 ks set kruhových píl Hole Dozer™</b>				
① 5x kruhové píly: Ø 19, 22, 25, 29, 32 mm. Upínacia stopka pre kruhové píly Ø 14 - 30 mm (49567010). Distančný prvok a adaptér. 1/8" imbusový kľúč	7	1	49224083	045242310760
<b>10 ks set kruhových píl Hole Dozer™</b>				
② 6 x kruhové píly: Ø 25, 32, 40, 54, 68, 76 mm. Upínacia stopka pre kruhové píly Ø 14 - 30 mm (49567010). Unášač - Pre kruhové píly Ø 32 - 152 mm. 2 x Vodiaci vrták, 1/8" imbusový kľúč.	10	1	49224201	045242348091
<b>14 ks set kruhových píl Hole Dozer™</b>				
③ 10 x kruhové píly: Ø 19, 22, 25, 29, 32, 35, 38, 44, 51, 57 mm. Upínacia stopka pre kruhové píly Ø 14 - 30 mm. Upínacia stopka pre kruhové píly Ø 32 - 152 mm. 2 x vodiaci vrták, 1/8" ~ 3 mm imbusový kľúč.	14	1	49224152	045242271047
<b>17 ks set kruhových píl Hole Dozer™</b>				
④ 13 x kruhové píly: Ø 20, 22, 25, 32, 40, 44, 51, 57, 64, 65, 67, 68, 76 mm. Upínacia stopka pre kruhové píly Ø 14 - 30 mm. Upínacia stopka pre kruhové píly Ø 32 - 152 mm. 2 x vodiaci vrták, 1/8" imbusový kľúč	17	1	49224102	045242271054
<b>Kuľor na sadu kruhových píl</b>				
⑤ Upínacia stopka pre kruhové píly (49567010). Upínacia stopka pre kruhové píly (49569100). 2 x vodiaci vrták, 1/8" imbusový kľúč (49960060).	4	1	4932430327	4002395379880
<b>HOLE DOZER™ sady bimetálnych kruhových píl v PACKOUT™ boxe 12 ks</b>				
⑥ 10 x Ø 20, 25, 32, 35, 40, 44, 51, 54, 68, 76 mm. Unášač Ø 14 - 30 mm (49567010). Unášač Ø 32 - 152 mm (49569100). 1/8" imbusový kľúč	12	1	4932472248	4058546338947



## HOLE DOZER™ Karbidové kruhové píly

Až 10x dlhšia prevádzková životnosť, vysoká odolnosť proti teplu a opotrebovaniu v porovnaní s bimetalovými kruhovými pílkami. Agresívna geometria zubov s rozstupom 4 TPI s veľkými drážkami pre lepší odber materiálu. Presah zubov zaručuje menší odpor. Geometria drážky PLUG JACK™ umožňuje hlboký prístup pri odstraňovaní silných kolíkov a veľký pákový efekt pre tenké materiály.

Oblasti použitia: inštalátorske práce (keramické obklady - mákké, liatina), kovoobrábanie (nerezová oceľ, vysokolegovaná oceľ, hliník) a kompozity (plasty, sendvičové materiály, vyvýšené podlahy, sklolaminát, drevené dosky pokryté plasty, drevo sa zarytým klince.

Ø (mm)	Ø (palec)	Max. hĺbka rezania (mm)	Množstvo v balíku	Objednávacie množstvo	Obj.č.	EAN kód
19	3/4	41	1	1	49560702	045242503971
22	7/8	41	1	1	49560704	045242503995
25	1	41	1	1	49560707	045242504008
27	1 1/16	41	1	1	49560807	045242594764
29	1 1/8	41	1	1	49560708	045242504015
32	1 1/4	41	1	1	49560710	045242504022
33	1 5/16	41	1	1	49560711	045242630790
35	1 3/8	41	1	1	49560712	045242504039
38	1 1/2	41	1	1	49560713	045242504053
41	1 5/8	41	1	1	49560714	045242594771
44	1 3/4	41	1	1	49560717	045242504107
48	1 7/8	41	1	1	49560719	045242504114
51	2	41	1	1	49560720	045242504145
54	2 1/8	41	1	1	49560722	045242504152
57	2 1/4	41	1	1	49560724	045242504169
60	2 3/8	41	1	1	49560726	045242504176
64	2 1/2	41	1	1	49560727	045242504183
65	2 9/16	41	1	1	49560728	045242594788
67	2 5/8	41	1	1	49560729	045242504190
68	2 11/16	41	1	1	49560730	045242594795
70	2 3/4	41	1	1	49560731	045242504206
76	3	41	1	1	49560734	045242504220
79	3 1/8	41	1	1	49560735	045242603831
83	3 1/4	41	1	1	49560736	045242504237
86	3 3/8	41	1	1	49560737	045242594801
89	3 1/2	41	1	1	49560738	045242504244
92	3 5/8	41	1	1	49560739	045242504251
102	4	41	1	1	49560742	045242504275
108	4 1/4	41	1	1	49560744	045242504282
114	4 1/2	41	1	1	49560746	045242504299
121	4 3/4	41	1	1	49560847	045242594849
127	5	41	1	1	49560748	045242504305
140	5 1/2	41	1	1	49560848	045242594856
152	6	41	1	1	49560749	045242504312

① Sada karbidových kruhových píliek Hole Dozer™ (9 ks) 9 1 49223079 045242533039

5 x karbidové kruhové píly: Ø 22, 29, 35, 51, 64 mm. Trň pre Ø14 - 30 mm (49567010).  
Trň pre Ø32 - 152 mm (49569100). 2 HSS-kobaltové pilotné vrtáky. 1/8" imbusový kľúč.

**HOLE DOZER™**  
CARBIDE TEETH



①





## Bimetalové kruhové píly Contractor

Optimalizovaná premenná geometria zubov 4/6 TPI zaručuje rýchlejšie vŕtanie a univerzálne použitie. Bimetalové zuby zaručujú maximálnu životnosť a lepšiu odolnosť proti opotrebovaniu. Pre univerzálne použitie: oceľ, nežeľzné kovy, drevo, sadrokartónové dosky, plasty

Ø (mm)	Ø (palec)	Max. hĺbka rezania (mm)	Množstvo v balíku	Objednávacie množstvo	Obj.č.	EAN kód
14	9/16	38	1	1	4932464671	4058546226169
16	5/8	38	1	1	4932464672	4058546226176
19	3/4	38	1	1	4932464673	4058546226183
20	29/32	38	1	1	4932464674	4058546226190
21	13/16	38	1	1	4932464675	4058546226206
22	7/8	38	1	1	4932464676	4058546226213
24	15/16	38	1	1	4932464677	4058546226220
25	1	38	1	1	4932464678	4058546226237
27	1 1/16	38	1	1	4932464679	4058546226244
29	1 1/8	38	1	1	4932464680	4058546226251
30	1 3/16	38	1	1	4932464681	4058546226268
32	1 1/4	38	1	1	4932464682	4058546226275
35	1 3/8	38	1	1	4932464683	4058546226282
38	1 1/2	38	1	1	4932464684	4058546226299
40	1 9/16	38	1	1	4932464685	4058546226305
43	1 11/16	38	1	1	4932464686	4058546226312
44	1 3/4	38	1	1	4932464687	4058546226329
48	1 7/8	38	1	1	4932464688	4058546226336
51	2	38	1	1	4932464689	4058546226343
54	2 1/8	38	1	1	4932464690	4058546226350
56	4/6	38	1	1	4932464691	4058546226367
57	2 1/4	38	1	1	4932464692	4058546226374
60	2 3/8	38	1	1	4932464693	4058546226381
64	2 1/2	38	1	1	4932464694	4058546226398
65	2 9/16	38	1	1	4932464695	4058546226404
67	2 5/8	38	1	1	4932464696	4058546226411
68	2 11/16	38	1	1	4932464697	4058546226428
70	2 3/4	38	1	1	4932464698	4058546226435
73	2 7/8	38	1	1	4932464699	4058546226442
76	3	38	1	1	4932464700	4058546226459
79	3 1/8	38	1	1	4932464701	4058546226466
83	3 1/4	38	1	1	4932464702	4058546226473
89	3 1/2	38	1	1	4932464703	4058546226480
92	3 5/8	38	1	1	4932464704	4058546226497
98	3 7/8	38	1	1	4932464705	4058546226503
102	4	38	1	1	4932464706	4058546226510
105	4 1/8	38	1	1	4932464707	4058546226527
114	4 1/2	38	1	1	4932464708	4058546226534
121	4 3/4	38	1	1	4932464709	4058546226541
127	5	38	1	1	4932464710	4058546226558
152	6	38	1	1	4932464711	4058546226565



## Bimetalové kruhové píly Contractor - sady

Optimalizovaná premenná geometria zubov 4/6 zaručuje rýchlejšie vŕtanie a univerzálne použitie. Bimetalové zuby zaručujú maximálnu životnosť a lepšiu odolnosť proti opotrebovaniu. Pre univerzálne použitie: oceľ, nežeľzné kovy, drevo, sadrokartónové dosky, plasty.

Charakteristika produktu	Množstvo v balíku	Objednávacie množstvo	Obj.č.	EAN kód
<b>Bimetalové kruhové píly Contractor - sady 10 ks</b>				
① 6 x kruhová píla: Ø 25, 32, 40, 54, 68, 76 mm. Hriadeľ pre Ø 14 - 30 mm. Hriadeľ pre Ø 32 - 152 mm. 2 x vodiaci vrták. 1 x šesťhranný kľúč	10	1	4932464719	4058546226640
<b>Bimetalové kruhové píly Contractor - sady 14 ks</b>				
② 10 x kruhová píla: Ø 19, 22, 25, 29, 32, 35, 38, 44, 51, 57 mm. Hriadeľ pre Ø 14-30 mm. Hriadeľ pre Ø 32-152 mm. 2 x vodiaci vrták. 1 x šesťhranný kľúč	14	1	4932464720	4058546226657



## Systemové príslušenstvo - Kruhové píly

Charakteristika produktu	Hodí sa do priemeru píly	Upínanie	Upínanie korunky	Množstvo v balíku	Objednávacie množstvo	Obj.č.	EAN kód
① Unášač	Ø 14-30 mm	9,5 mm Hex	1/2" x 20	1	1	4932479465	4058546372590
② Unášač	Ø 32-210 mm	9,5 mm Hex	5/8" x 18	1	1	4932479466	4058546372606
③ Unášač	Ø 32-210 mm	11 mm Hex	5/8" x 18	1	1	4932479467	4058546372613
④ SDS-Plus unášač	Ø 14-30 mm	SDS-Plus	1/2" x 20	1	1	4932471694	4058546295936
⑤ SDS-Plus unášač	Ø 32-210 mm	SDS-Plus	5/8" x 18	1	1	4932471695	4058546295943
⑥ Predĺženie - 330 mm dlhý	-	9,5 mm Hex	-	1	1	4932479470	4058546372644
⑥ Predĺženie - 300 mm	-	7/16" Hex	-	1	1	4932479494	4058546372880
⑦ Vodiaci vrták vhodný pre všetky upínacie stopky. Pre unášač Ø 6 mm and 89 mm dĺžky				1	1	4932479468	4058546372620
⑦ Vodiaci vrták vhodný pre všetky upínacie stopky s Ø 6 mm a s dĺžkou 100 mm.				1	1	4932479469	4058546372637
⑧ HSS- kobaltový pilotný vrták Ø 6 mm x 89 mm dĺžka. Sedí na všetky unášače.				1	1	49567100	045242612093
⑨ Imbusový kľúč 1/8" na všetky hriadele				1	1	49960060	045242221455
⑩ Nastavovacia skrutka pre unášače				1	1	06832712	4002395874354



## Nastaviteľná kruhová píla

Na rezanie otvorov s väčším priemerom pre klimatizačné potrubia, ventilátory, zabudované svietidlá a stropné reproduktory.

Kryt na zber prachu pre 100% bezprašnú prácu pri vrtaní nad hlavou.

Priemer možno nastaviť od 51 mm do 178 mm po 6,4 mm dielcoch.

Laserové označenie prednastavených mierok na 51 - 178 mm.

Vhodné na použitie na sadrokartónové priečky (max. 25 mm) a stropné dosky. Nie je vhodné pre drevené dosky OSB.



Charakteristika produktu	Množstvo v balíku	Objednávacie množstvo	Obj.č.	EAN kód
<b>Nastaviteľná kruhová píla</b>				
① Pilotný vrták, 2 nože, QL predĺženie a kryt na zber prachu	5	1	49560260	045242350261
② QL upínacia stopka so 1/4" Hex 75 mm	1	1	4932479553	4058546373474
<b>Sada náhradných nožov a pilotného vrtáku (4ks)</b>				
③ 1 x pilotný vrták, 2 x nože a imbusový kľúč	4	1	49560290	045242346370



# Hole Dozer™ bimetalové kobaltové kruhové pílký: Odporúčaná rezná rýchlosť ot/min<sup>-1</sup>

Ø mm	Ø palec	Kov	Šedá Litina	Nerezová ocel	Neželezné kovy	Hliník	Dřevo	MDF
14	9/16	580	400	300	790	900	1500	750
16	5/8	550	365	275	730	825	1500	750
17	11/16	500	330	250	665	750	1500	750
19	3/4	460	300	230	600	690	1500	750
20	25/32	425	280	210	560	635	1500	750
21	13/16	425	280	210	560	635	1500	750
22	7/8	390	260	195	520	585	1500	750
23	29/32	370	250	185	500	550	1500	750
25	1	350	235	175	470	525	1500	750
27	1 1/16	325	215	160	435	480	1400	700
29	1 1/8	300	200	150	400	450	1400	700
30	1 3/16	285	190	145	380	425	1400	700
32	1 1/4	275	180	140	380	410	1400	700
33	1 5/16	260	175	135	345	390	1400	700
35	1 3/8	250	165	125	330	375	1400	700
37	1 7/16	240	160	120	315	360	1400	700
38	1 1/2	230	150	115	300	345	1400	700
40	1 9/16	220	145	110	290	330	1200	600
41	1 5/8	210	140	105	280	315	1200	600
43	1 11/16	205	135	100	270	305	1200	600
44	1 3/4	195	130	95	260	295	1200	600
46	1 13/16	190	125	95	250	285	1200	600
48	1 7/8	180	120	90	240	270	1200	600
50	1 31/32	175	120	85	230	260	1200	600
51	2	170	115	85	230	255	1200	600
52	2 1/16	165	110	80	220	245	1200	600
57	2 1/4	150	100	75	200	225	1000	500
58	2 9/32	145	100	75	195	225	1000	500
59	2 5/16	145	100	75	195	225	1000	500
60	2 3/8	140	95	70	190	220	1000	500
63	2 31/64	135	90	65	180	205	900	450
64	2 1/2	135	90	65	180	205	900	450
65	2 9/16	130	85	65	175	200	800	400
68	2 11/16	125	80	60	160	185	800	400
73	2 7/8	120	80	60	160	180	800	400
76	3	115	75	55	150	170	700	350
79	3 1/8	110	70	55	140	165	700	350
83	3 1/4	105	50	40	140	155	700	350
86	3 3/8	100	45	30	130	150	500	250
89	3 1/2	95	45	30	130	145	500	250
92	3 5/8	95	60	45	120	140	500	250
95	3 3/4	90	60	45	120	135	500	250
98	3 7/8	90	60	45	120	135	500	250
102	4	85	55	40	110	130	400	200
105	4 1/8	80	55	40	110	120	400	200
111	4 3/8	80	50	40	100	120	300	150
114	4 1/2	75	50	35	100	105	300	150
121	4 3/4	75	50	35	95	95	300	150
127	5	65	45	30	90	90	200	100
133	5 1/4	60	40	25	85	85	200	100
140	5 1/2	60	40	25	85	85	200	100
146	5 3/4	55	35	25	75	75	200	100
152	6	55	35	25	75	75	200	100
160	6 5/16	50	30	25	60	60	150	75
168	6 3/8	50	30	25	55	55	150	75
177	6 31/32	45	25	25	55	55	150	75
200	7 7/8	40	25	25	50	50	100	50
210	8 5/32	40	20	25	50	50	100	50



Rezný olej    Suchý rez    Rezný olej    Rezný olej    Terpentýn    Suchý rez    Suchý rez



## Rýchlosť zabíja!

Rýchlosť vyššia ako odporúčaná skracuje životnosť pílký a znižuje efektivitu práce



## Posuv:

Pre každý materiál je potrebné zvoliť správny posuv, a to z dôvodu správneho odvádzania teploty. Ak sa náradie prehrieva, je potrebné znížiť tlak. Pri nízkom tlaku sa hroty zubov predčasne otupia a pri príliš vysokom tlaku sa môžu úplne zničiť.



## Chladienie a mazanie:

Rezný olej má pri rezaní kovov dve funkcie. Chladí nástroj aj obrobok. Znížením teploty sa predlžuje životnosť nástroja. Vyplavuje piliny z miesta rezu. Znižuje abrazívne účinky na nástroj. Používaním rezného oleja sa predlžuje životnosť kruhovej pílký o 500%.

## Karbidové kruhové píly z nehrdzavejúcej ocele T.C.T.

**NOVÉ**

Technológia karbidových zubov zaisťuje najlepší výkon, rýchlosť a 10x dlhšiu životnosť ako štandardné bimetalové kruhové píly. Zuby je možné opätovne naostriť.

Extra hlboká 25 mm rezná hĺbka vrtania v listových materiáloch a potrubíach.

Jednodielna konštrukcia kruhovej píly znižuje chvenie a vibrácie pre presné vrtanie.

Bezpečnostné zastavenie zabraňuje nechcenému prevrtaniu pre najvyššiu bezpečnosť.

Pružina umožňuje jednoduché odstránenie vyvrtaného materiálu z píly.

Stopka úchytu s tromi bezpečnostnými plochami zabraňuje kruhovej píle prešmykovať v skľučovadle a zaisťuje tak maximálnu presnosť točivého momentu. Priemery 16-76 mm s 10 mm a viac ako 80 mm s 13 mm bezpečnostnými plochami trojhranné stopky uchytania.

Vymeniteľné pilotné vrtáky a pružiny.

Použitím chladiaceho gélu predĺžite životnosť kruhovej píly. Pre rezanie do kovu použite olej na rezanie, na hliník terpentýn, na plast vodu a liatinu režeť nasucho.

Vhodné na vrtanie ocele (<1200 N/mm<sup>2</sup>) do 4 mm, nerezovej ocele do 2 mm, hliníku, zinku, liatiny, mede, laminátu a PVC.

Ø (mm)	Max. hĺbka rezania (mm)	Množstvo v balíku	Objednávacie množstvo	Obj.č.	EAN kód
16	25	1	1	4932479033	4058546363239
18	25	1	1	4932479034	4058546368289
19	25	1	1	4932479035	4058546368296
20	25	1	1	4932479036	4058546368302
22	25	1	1	4932479037	4058546368319
24	25	1	1	4932479038	4058546368326
25	25	1	1	4932479039	4058546368333
29	25	1	1	4932479040	4058546368340
30	25	1	1	4932479041	4058546368357
32	25	1	1	4932479042	4058546368364
35	25	1	1	4932479043	4058546368371
38	25	1	1	4932479044	4058546368388
40	25	1	1	4932479045	4058546368395
44	25	1	1	4932479046	4058546368401
45	25	1	1	4932479047	4058546368418
50	25	1	1	4932479048	4058546368425
51	25	1	1	4932479049	4058546368432
54	25	1	1	4932479050	4058546368449
60	25	1	1	4932479051	4058546368456
64	25	1	1	4932479052	4058546368463
70	25	1	1	4932479053	4058546368470
76	25	1	1	4932479054	4058546368487
80	25	1	1	4932479055	4058546368494
85	25	1	1	4932479056	4058546368500
102	25	1	1	4932479057	4058546368517
① Sada kruhových píliek TCT (4 ks) 4 x kruhové píly TCT: Ø16, 20, 25, 32 mm. 1/8" imbusový kľúč		4	1	4932479058	4058546368524
Pilotný vrták (Ø6 x 76mm) vrátane pružiny pre kruhové píly T.C.T		1	1	4932479059	4058546368531
Pilotný vrták s pružinou pre kruhové píly TCT		3	1	4932479060	4058546368548
Závitová skrutka M6 pre kruhovú pílu TCT		3	1	4932479061	4058546368555



①

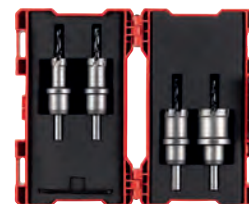

## BIG HAWG™ kruhové píly multi material

Univerzálne kruhové píly BIG Hawg sú ideálne pre elektrikárov, tesárov, montáže kuchýň, vzduchotechniky a inštalatérov.

Sú určené pre použitie so širokou škálou materiálov:

Tehly \* - vhodné pre prácu s plnými tehľami aj s tehľami s dutinami

Pórobetónové bloky\*, ľahčené betónové bloky a škvárovbetónové tvárnice

Ľahké stavebné pieskovcové bloky až do tvrdosti 30 N / mm<sup>2</sup>

Mäkká dreva, drevotriesky, preglejky, drevovláknité dosky (MDF)

Plasty a plastom pokryté dosky (Contiboard)

\* Nie sú vhodné pre použitie vo tvrdých materiáloch, ako betón, žula, stredne tvrdé až tvrdé pieskovcové bloky, prírodný kameň a tvrdé tehly z tvrdosťou presahujúcej 30 N / mm<sup>2</sup>



Ø (mm)	Max. hĺbka rezania (mm)	Počet zubov	Množstvo v balíku	Objednávacie množstvo	Obj.č.	EAN kód
25	60	2	1	1	4932464921	4058546228668
30	60	2	1	1	4932464922	4058546228675
35	60	2	1	1	4932464923	4058546228682
44	60	2	1	1	4932464924	4058546228699
51	60	3	1	1	4932464925	4058546228705
54	60	3	1	1	4932464926	4058546228712
57	60	3	1	1	4932464927	4058546228729
65	60	3	1	1	4932464928	4058546228736
68	60	3	1	1	4932464929	4058546228743
70	60	3	1	1	4932464930	4058546228750
76	60	3	1	1	4932464931	4058546228767
82	60	3	1	1	4932464932	4058546228774
92	60	3	1	1	4932464933	4058546228781
102	60	3	1	1	4932464934	4058546228798
108	60	3	1	1	4932464935	4058546228804
117	60	3	1	1	4932464936	4058546228811
133	60	3	1	1	4932464937	4058546228828
159	60	3	1	1	4932464938	4058546228835



## BIG HAWG™ sada univerzálnych kruhových pílok

Charakteristika produktu	Množstvo v balíku	Objednávacie množstvo	Obj.č.	EAN kód
<p>Sada kruhových pílok BIG HAWG™ Multimateriál (10 ks)</p> <p>Kruhové píly BIG Hawg Multi Material: 35, 44, 51, 57, 68, 76 mm. 1 x hriadeľ s pilotným vrtákom. 2 x pilotný vrták. 1 x diamantový pilník. 1 x šesťhranný kľúč</p>	10	1	4932464939	4058546228842



## BIG HAWG™ univerzálne príslušenstvo

Charakteristika produktu	Množstvo v balíku	Objednávacie množstvo	Obj.č.	EAN kód
① Univerzálny pilotný vrták BIG HAWG™	1	1	4932464940	4058546228859
② Univerzálny upínací trn s pilotným vrtákom BIG HAWG™	1	1	4932464941	4058546228866
③ Centrovací plochý vodiaci vrták 3/8"	1	1	48271401	045242121397

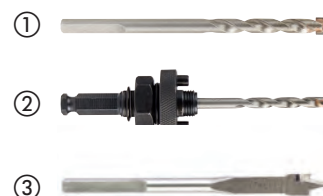

## HCS kruhové píly

Optimalizovaná geometria zubov 5 TPI pre čisté rezy do mäkkého materiálu.

Pro použitie na plast a sádkartonové desky

Ø (mm)	Max. hĺbka rezania (mm)	Množstvo v balíku	Objednávacie množstvo	Obj.č.	EAN kód
121	96	1	1	4932472076	4058546324728
127	96	1	1	4932472077	4058546324735
133	96	1	1	4932472078	4058546324742
138	96	1	1	4932472079	4058546324759
150	96	1	1	4932472080	4058546324766
168	96	1	1	4932472081	4058546324773
172	96	1	1	4932472082	4058546324780
177	96	1	1	4932472083	4058546324797
186	96	1	1	4932472084	4058546324803
210	96	1	1	4932472085	4058546324810
212	96	1	1	4932472086	4058546324827
226	96	1	1	4932472087	4058546324834



## Systémové príslušenstvo pre HCS kruhové píly

Systémové príslušenstvo pre použitie s HCS kruhovými pílkami

1. Hriadeľ s pilotným vrtákom
2. Pilotný vrták

Charakteristika produktu	Množstvo v balíku	Objednávacie množstvo	Obj.č.	EAN kód
① HCS hriadeľ s pilotným vrtákom	1	1	4932472088	4058546324841
② HCS pilotný vrták Ø 6 a dĺžka 150 mm	1	1	4932472089	4058546324858



# KRUHOVÉ PÍLKY



Navrhnuté pre použitie s akumulátorovými ťahovákmi



- ① Tenká drážka  
– 8 TPI = pre vrtanie do tenkého plechu  
– s tenkým prevedením drážky 0,6 mm  
= menšie trenie  
→ až o 40% rýchlejšie
- ② Plytká korunka optimalizovaná pre vrtanie tenkého kovu
- ③ 8% kobaltu – väčšia trvanlivosť a dlhšia životnosť
- ④ Vysúvacia pružina automaticky vysunie vyrezanú časť
- ⑤ Dorazový lem zabraňuje prevrtaniu
- ⑥ 1/4" šesťhranný nadstavec = pre priame upevnenie do ťahováku

### Použitelnosť

Max. 2 mm oceľ, hliník a nerezová oceľ (max. 1,5 mm)

## SHOCKWAVE™ IMPACT DUTY kruhové pílk

	Ø (mm)	Množstvo v baliku	Objednávacie množstvo	Obj.č.	EAN kód
	19	1	1	49569805	045242321094
	22	1	1	49569810	045242321100
	25	1	1	49569815	045242321117
①	29	1	1	49569820	045242321124
	32	1	1	49569825	045242321131
	35	1	1	49569830	045242321148
	38	1	1	49569835	045242321155
②	<b>3 ks Shockwave sada.</b>				
	Ø 22 / 29 / 35 mm.		3	49224800	045242321162
	Vystreľovacia pružina a závrtná skrutka.		1	4932430466	4002395381272
	Vodiaci vrták s upínacím trňom		1	4932430477	4002395381388



## M14 Diamantové vrtáky pre suché vŕtanie

Diamantové vrtáky M14 a kruhové píly boli vyvinuté špeciálne pre prácu s extrémne tvrdými materiálmi, ako sú porcelánové / gresové / lomové dlaždice, sklolaminát, kde je stále ťažšie pracovať s konvenčnými vrtákmi. Tieto vrtáky a kruhové píly zaručujú vynikajúci výkon a dlhú životnosť aj v tých náročnejších materiáloch. Závit M14 je vhodný na priamu montáž na uhlovú brúsku alebo s príslušnými adaptérmi pre montáž leštičky a lisovacej brúsky.

Suché použitie. Bez potreby chladenia.

Čisté otvory: Čisté a precízne vyvŕtané otvory bez akýchkoľvek škrabancov v okolí.

Vynikajúca životnosť a odolnosť vďaka vysoko kvalitnému diamantovému spojivu a húževnatému zliatinovému telu, ktoré odoláva ohýbaniu pri namáhaní.

Jednoduché odstránenie materiálu vďaka viacerým otvorom.

Odolnosť: Tvrdé zliatinové telo, ktoré sa ľahko neohne ani nedeformuje.

Jednoduché vysunutie klinca: Na väčší pákový efekt pri odstraňovaní tesných klinec slúžia vyhadzovacie otvory pre klince na väčších rozmeroch.



Ø (mm)	Uchytenie	Množstvo v balíku	Objednávacie množstvo	Obj.č.	EAN kód
5	M14	1	1	4932471758	4058546296575
6	M14	1	1	4932471759	4058546296582
8	M14	1	1	4932471760	4058546296599
10	M14	1	1	4932471761	4058546296605
12	M14	1	1	4932471762	4058546296612
14	M14	1	1	4932471763	4058546296629
16	M14	1	1	4932471764	4058546296636
18	M14	1	1	4932478276	4058546344535
20	M14	1	1	4932478277	4058546344542
32	M14	1	1	4932478279	4058546344566
35	M14	1	1	4932478280	4058546344573
40	M14	1	1	4932478281	4058546344580
44	M14	1	1	4932478282	4058546344597
51	M14	1	1	4932478283	4058546344603
55	M14	1	1	4932478284	4058546344610
68	M14	1	1	4932478285	4058546344627
75	M14	1	1	4932478286	4058546344634
102	M14	1	1	4932478287	4058546344641

<b>DIAMOND MAX™ diamantové vrtáky</b>					
①	sada 4 ks	4	1	4932471863	4058546297626
Ø 6, 8, 10, 14 mm					

Ako používať:

- Priskrutkujte adaptér uhlovej brúsky M14 ku kruhovej píle a pevne dotiahnite pomocou kľúča. Potom zablokujte vreteno v uhlovej brúske a primontujte adaptér priamo na vreteno; silne dotiahnite kľúčom.
- Ak nie je dlaždica upevnená k stene, skontrolujte, že je správne uchytená pomocou svorky.
- Zapnite uhlovú brúsku na maximálnu rýchlosť. Pomaly sa približujte k dlaždici a pridržujte kruhovú pílu v uhle 20-30 ° a zľahka pritláčajte, aby ste po dlaždici neskĺzli. Keď sa začne kruhová píla zarezávať do dlaždičky, postupne kruhovú pílu dvíhajte tak, aby k dlaždici smerovala vodorovne.
- Pre maximalizáciu životnosti nástroja počas rezania zľahka pritláčajte a robte oscilačné kruhové pohyby.
- Pokiaľ režete materiál silnejší než 10 mm nadvihnite pílu / vrták každých 5 sekúnd a pred pokračovaním nechajte ho vo vzduchu vychladnúť pre lepšiu životnosť a rýchlosť rezu.

Charakteristika produktu	Upínanie náradia	Upínanie	Množstvo v balíku	Objednávacie množstvo	Obj.č.	EAN kód
② Adaptér pre M14F diamantové vrtáky do leštičky MILWAUKEE®	M9 x 0.75	M14	1	1	4932472090	4058546324865
③ Adaptér pre montáž diamantových vrtákov M14 na brúsku MILWAUKEE®	M16 x 1.0	M14	1	1	4932472265	4058546339111

### APLIKÁCIE

**Keramické dlaždice** – všetky typy tvrdé a mäkké: Porcelán / Gres / Lom / Terrazzo / Mramor / Umelý kameň / Terakota / Aglomerát / Glazurované

**Sklenné vlákna / GPR**  
Perspex/(plast plnený sklom)





## M14 Diamantové vrtáky pre suché vŕtanie

Diamantové vrtáky M14 a kruhové píly boli vyvinuté špeciálne pre prácu s extrémne tvrdými materiálmi, ako sú porcelánové / gresové / lomové dlaždice, sklolaminát, kde je stále ťažšie pracovať s konvenčnými vrtákmi. Tieto vrtáky a kruhové píly zaručujú vynikajúci výkon a dlhú životnosť aj v tých náročnejších materiáloch. Závit M14 je vhodný na priamu montáž na uhlovú brúsku alebo s príslušnými adaptérmí pre montáž leštičky a lisovacej brúsky.

Suché použitie. Bez potreby chladenia.

Čisté otvory: Čisté a precízne vyvŕtané otvory bez akýchkoľvek škrabancov v okolí.

Vynikajúca životnosť a odolnosť vďaka vysoko kvalitnému diamantovému spojivu a húževnatému zliatinovému telu, ktoré odoláva ohýbaniu pri namáhaní.

Jednoduché odstránenie materiálu vďaka viacerým otvorom.



Charakteristika produktu	Ø (mm)	Pracovná dĺžka (mm)	Množstvo v baliku	Objednávacie množstvo	Obj.č.	EAN kód
Diamantový frérovací vrták M14	20	35	1	1	4932479078	4058546368722

## Diamantový brúsny kotúč M14

Optimálne pre všetky typy opráv v stiesnených priestoroch.

Na odstraňovanie a vyrovnávanie lepidla pri výmene rozbitých obkladačiek.

Na brúsenie rôznych materiálov napr. žula, kameň, porcelánové dlaždice, keramické dlaždice, betón, poter a odstraňovanie lepidiel.

Závit M14: Na priame pripevnenie na uhlovú brúsku.

Životnosť: Aby sme zaistili dlhú životnosť, používame vysoko kvalitný diamant na rýchle brúsenie a vynikajúcu spojivovú maticu, ktorá poskytuje najlepšiu odolnosť.



Charakteristika produktu	Ø (mm)	Výška brúsneho kotúča [mm]	Výška segmentu (mm)	Množstvo v baliku	Objednávacie množstvo	Obj.č.	EAN kód
Diamantový kotúč M14	50	27	2	1	1	4932479079	4058546368739

## DIAMOND PLUS™ 1/4" vrtáky pre mokré / suché vrtanie

Vrtáky a kruhové píly s hranou pokrytou diamantovým práškom boli vyvinuté špeciálne pre profesionálov a vrtanie do veľmi tvrdých materiálov ako je porcelán, kamenina, kamenné podlahové dosky, zliatina alebo sklenené vlákno, do ktorých je ťažké vrtáť konvenčnými vrtákmi. Tieto kruhové píly zabezpečujú dokonalý výkon a životnosť aj pri práci s tými najtvrdšími materiálmi.

Takmer bez vody: Tieto píly vyžadujú iba obmedzené množstvo vody oproti tradičným diamantovým vrtákmi, ktoré vyžadujú neustály prívod vody. Ponorte vrták alebo kruhovú pílu vždy pred začatím rezania a následne každých 5 sekúnd počas rezania.

Čisté diery: Vrtá čisté, presné diery bez škrabancov po obvode.

Životnosť: Pre zaistenie dlhej životnosti a najvyššiu stabilitu používame veľmi kvalitné rýchloreznej diamant a najlepšie letovanie spojovacie zápustky.

Stálosť: Tvrdá stopka, ktorú možno len veľmi ťažko ohnúť alebo zničiť.



Ø (mm)	Uchytenie	Množstvo v balíku	Objednávacie množstvo	Obj.č.	EAN kód
① 5	1/4" Hex	1	1	49560503	045242223732
6	1/4" Hex	1	1	49560505	045242223749
8	1/4" Hex	1	1	49560507	045242223756
10	1/4" Hex	1	1	49560509	045242223763
12	1/4" Hex	1	1	49560511	045242223770
15	1/4" Hex	1	1	49560513	045242223787
20	1/4" Hex	1	1	49560515	045242223794
25	1/4" Hex	1	1	49560517	045242223800

Sada vrtákov pre suché / mokré vrtanie DIAMOND PLUS™ (3 ks)  
Ø 6, 8, 10 mm

Ø (mm)	Uchytenie	Množstvo v balíku	Objednávacie množstvo	Obj.č.	EAN kód
22	1/2" x 20	1	1	49565605	045242308439
29	1/2" x 20	1	1	49565615	045242308446
32	5/8" x 18	1	1	49565620	045242308453
② 35	5/8" x 18	1	1	49565625	045242308460
38	5/8" x 18	1	1	49565630	045242308477
44	5/8" x 18	1	1	49565640	045242308491
51	5/8" x 18	1	1	49565645	045242308507
68	5/8" x 18	1	1	49565664	045242337835

Charakteristika produktu	Hodí sa do priemeru píly	Upínanie	Upínanie korunky	Množstvo v balíku	Objednávacie množstvo	Obj.č.	EAN kód
Unášač	Ø 14-30 mm	9.5 mm Hex	1/2" x 20	1	1	49567010	045242200177
Unášač	Ø 32-210 mm	9.5 mm Hex	5/8" x 18	1	1	49567250	045242225798
Adaptér pre brúsky.	Ø 22-29mm	M14	1/2" x 20	1	1	4932430464	4002395381258
Adaptér na brúsky	Ø 32-68mm	M14	5/8" x 18	1	1	4932430465	4002395381265

Spôsob použitia s uhlovými brúskami:

1. Na uhlovú brúsku naskrutkujte adaptér so závitom M14 a pomocou kľúča pevne dotiahnite kruhovú pílu. Potom na uhlovej brúske použite aretáciu vretena a nasadte adaptér priamo na vreteno. Následne pevne dotiahnite kľúčom.
2. Ak dlaždice nie sú pripevnené k stene alebo podlahe, uistite sa, že sú pevne zaistené svorkou.
3. Ponorte reznú hranu kruhovej píly do vody.
4. Uhlovú brúsku zapnite na plnú rýchlosť. Aby nedošlo ku kĺzaniu po dlaždici, pomaly približujte brúsku k dlaždici pod uhlom 20 – 30° a s miernym tlakom. Keď kruhová píla začne píliť do dlaždice a vytvorí drážku, postupne kruhovú pílu zdvíhajte tak, aby nakoniec bola horizontálne s dlaždicou.
5. Každých 5 sekúnd ponorte reznú hranu kruhovej píly do vody.
6. Na dosiahnutie maximálnej životnosti náradia aplikujte mierny tlak a oscilujúci kruhový pohyb.

## Profesionálny systém chladenia vodou

Konštantný prívod vody výrazne zvyšuje životnosť vrtáka.

Systém dodávky vody s regulátorom vody na riadenie prietoku vody.

Navádzanie vrtáka zaisťuje bezpečné vrtanie do materiálu bez kĺzania a poškodenia povrchu.

Jednoduché upevnenie a odobratie z povrchov vďaka vákuovému upevňovaniu.

Charakteristika produktu	Množstvo v balíku	Objednávacie množstvo	Obj.č.	EAN kód
Vedenie vrtákov pre diam. Kruhové píly.	1	1	4932352332	4002395369911



## APLIKÁCIE

**Keramicke dlaždice** – všetky typy tvrdých i mäkkých: porcelán / Gres / žula / podlahové dlaždice / Teraso / umelý kameň / aglomerát / glazurované dlaždice

**Liatina**

**Sklo laminát / GRP**

(plasty vyztužené skleneným vláknom)



# Mokr  diamantov  vrtanie

- ① Štandardn  upnutie 1/2" G
- ② Štandardn  upnutie 1 1/4" UNC
- ③ Laserom pr铆varen  segmenty zaru uj  v born  v kon
- ③ V ška segmentu je 10 mm pre vynikaj cu  ivotnosť

WCHP



WCHP-TK



## THIN KERF Diamantov  korunky na mokr  vrtanie

Diamantov  segmenty s  navrhnut  špeci lne pre baterkov  stroje MXFUEL.

Optimalizovan  pre Diamantov  vrt cky do 2200 W.

Laserom zvaren  10mm segmenty pre vynikaj cu  ivotnosť.

Štandardn  z vit 1/2"G na menších priemeroch a štandardn  z vit 1, 1 1/4" UNC na v šie priemery.

� (mm)	Charakteristika produktu	DD3 152	MXF DCD 150	Uchytenie korunky	Pracovn� dĺ�ka (mm) B	Celkov� dĺ�ka (mm) A	Mno�stv� v baliku	Objedn�vacie mno�stvo	Obj. �.	EAN k�d
12	WCHP-TK 12 mm	✓	✓	1/2" G	200	270	1	1	4932472167	4058546325633
14	WCHP-TK 14 mm	✓	✓	1/2" G	300	370	1	1	4932472168	4058546325640
16	WCHP-TK 16 mm	✓	✓	1/2" G	300	370	1	1	4932472169	4058546325657
18	WCHP-TK 18 mm	✓	✓	1/2" G	300	370	1	1	4932472170	4058546325664
20	WCHP-TK 20 mm	✓	✓	1/2" G	300	370	1	1	4932472171	4058546325671
22	WCHP-TK 22 mm	✓	✓	1/2" G	300	370	1	1	4932472172	4058546325688
24	WCHP-TK 24 mm	✓	✓	1/2" G	300	370	1	1	4932472173	4058546325695
25	WCHP-TK 25 mm	✓	✓	1/2" G	300	370	1	1	4932472174	4058546325701
28	WCHP-TK 28 mm	✓	✓	1/2" G	300	370	1	1	4932472175	4058546325718
30	WCHP-TK 30 mm	✓	✓	1/2" G	300	370	1	1	4932472176	4058546325725
32	WCHP-TK 32 mm	✓	✓	1/2" G	300	370	1	1	4932472177	4058546325732
35	WCHP-TK 35 mm	✓	✓	1/2" G	300	370	1	1	4932472178	4058546325749
40	WCHP-TK 40 mm	✓	✓	1/2" G	300	370	1	1	4932472180	4058546325763
46	WCHP-TK 46 mm	✓	✓	1 1/4" UNC	450	525	1	1	4932478953	4058546362355
51	WCHP-TK 51 mm	✓	✓	1 1/4" UNC	450	525	1	1	4932472184	4058546325800
56	WCHP-TK 56 mm	✓	✓	1 1/4" UNC	450	525	1	1	4932472185	4058546325817
61	WCHP-TK 61 mm	✓	✓	1 1/4" UNC	450	525	1	1	4932472186	4058546325824
66	WCHP-TK 66 mm	✓	✓	1 1/4" UNC	450	525	1	1	4932472187	4058546325831
68	WCHP-TK 68 mm	✓	✓	1 1/4" UNC	450	525	1	1	4932478954	4058546362362
71	WCHP-TK 71 mm	✓	✓	1 1/4" UNC	450	525	1	1	4932472188	4058546325848
76	WCHP-TK 76 mm	✓	✓	1 1/4" UNC	450	525	1	1	4932472189	4058546325855
81	WCHP-TK 81 mm	✓	✓	1 1/4" UNC	450	525	1	1	4932472190	4058546325862
86	WCHP-TK 86 mm	✓	✓	1 1/4" UNC	450	525	1	1	4932472191	4058546325879
91	WCHP-TK 91 mm	✓	✓	1 1/4" UNC	450	525	1	1	4932472192	4058546325886
101	WCHP-TK 101 mm	✓	✓	1 1/4" UNC	450	525	1	1	4932472193	4058546325893
105	WCHP-TK 105 mm	✓	✓	1 1/4" UNC	450	525	1	1	4932472194	4058546325909
111	WCHP-TK 111 mm	✓	✓	1 1/4" UNC	450	525	1	1	4932472195	4058546325916
121	WCHP-TK 121 mm	✓	✓	1 1/4" UNC	450	525	1	1	4932472196	4058546325923
126	WCHP-TK 126 mm	✓	✓	1 1/4" UNC	450	525	1	1	4932478955	4058546362379
130	WCHP-TK 130 mm	✓	✓	1 1/4" UNC	450	525	1	1	4932472197	4058546325930
140	WCHP-TK 140 mm	✓	✓	1 1/4" UNC	450	525	1	1	4932472198	4058546325947
150	WCHP-TK 150 mm	✓	✓	1 1/4" UNC	450	525	1	1	4932472199	4058546325954



## Diam. korunky na mokré vŕtanie

Ø (mm)	Charakteristika produktu	DD3 152	DCM2 250C & DCM2 350C	Uchytenie korunky	Pracovná dĺžka (mm) B	Celková dĺžka (mm) A	Množstvo v balíku	Objednávacie množstvo	Obj.č.	EAN kód
52	WCHP 52	✓		1 ¼" UNC	450	525	1	1	4932399707	4002395363582
62	WCHP 62	✓		1 ¼" UNC	450	525	1	1	4932399708	4002395363599
72	WCHP 72	✓		1 ¼" UNC	450	525	1	1	4932399709	4002395363605
82	WCHP 82	✓		1 ¼" UNC	450	525	1	1	4932399710	4002395363612
92	WCHP 92	✓		1 ¼" UNC	450	525	1	1	4932399711	4002395363629
102	WCHP 102	✓		1 ¼" UNC	450	525	1	1	4932399712	4002395363636
112	WCHP 112	✓		1 ¼" UNC	450	525	1	1	4932399713	4002395363643
122	WCHP 122	✓		1 ¼" UNC	450	525	1	1	4932399714	4002395363650
132	WCHP 132	✓		1 ¼" UNC	450	525	1	1	4932399715	4002395363667
152	WCHP 152	✓		1 ¼" UNC	450	525	1	1	4932399716	4002395363674
162	WCHP 162	✓		1 ¼" UNC	450	525	1	1	4932399717	4002395363681
172	WCHP 172	✓		1 ¼" UNC	450	525	1	1	4932352052	4002395367092
182	WCHP 182	✓		1 ¼" UNC	450	525	1	1	4932399718	4002395363698
202	WCHP 202	✓		1 ¼" UNC	450	525	1	1	4932399719	4002395363704
225	WCHP 225	✓		1 ¼" UNC	450	525	1	1	4932399720	4002395363711
250	WCHP 250	✓		1 ¼" UNC	450	525	1	1	4932399721	4002395363728
300	WCHP 300	✓		1 ¼" UNC	450	525	1	1	4932399722	4002395363735
350	WCHP 350	✓		1 ¼" UNC	450	525	1	1	4932399723	4002395363742

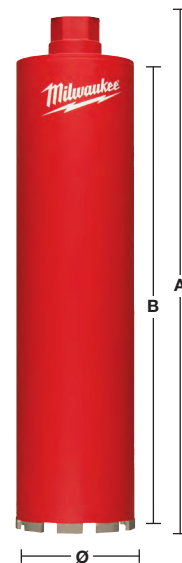

## Systemové príslušenstvo - Diamantové korunky na mokré vŕtanie

Charakteristika produktu	DD3 152	DCM2 250C & DCM2 350C	MXF DCD150	Množstvo v balíku	Objednávacie množstvo	Obj.č.	EAN kód
Upevňovacia sada. Len pre použitie v betóne! Ø Pre upevnenie kotvy je potrebný vŕták 16 mm.							
① Obsahuje čap so závitom, krídlovú maticu a 5 ks upevňovacích kotiev M12	✓	✓	✓	9	1	4932399731	4002395363827
1 3/8" Klúč na uvoľňovanie korunky.		✓		1	1	49964705	04524222766
② 32 mm Klúč. Na uvoľnenie korunky.	✓			1	1	4931428009	4002395844791
41 mm Klúč. Na uvoľnenie korunky na hriadeľ motora.	✓	✓		1	1	4931428010	4002395844807
Fixtec uvoľňovač. Vhodný pre všetky diamantové motory s rozmerom vretena 1 1/4". Zabraňuje aby sa vŕtacia korunka na vŕtane stroja zablokovala príliš pevne. Vŕtacie korunky sa dajú uvoľniť a vymeniť s vyvinutím minimálneho úsilia.	✓	✓		1	1	4932352053	4002395367108
④ 1 1/4" vonkajší do 1/2" Závit ktorý umožňuje pripojenie <50 mm jadrových vŕtákov 1/4" s DCM 2-250 a DCM 2-350.	✓	✓		1	1	4932352627	4002395372850
⑤ 1 1/4" Vnútrotný a Vonkajší závit, dĺžka tyče 300 mm.	✓	✓	✓	1	1	4932399724	4002395363759
1 1/4" Vnútrotný a Vonkajší závit, dĺžka tyče 500 mm.	✓	✓	✓	1	1	4932399725	4002395363766
⑥ Teleskopické predĺženie. Predĺženie používané na pripojenie vŕtacej súpravy k zemi namiesto kotevných skrutiek. Maximálna nosnosť 500 kg a nastaviteľná dĺžka od 1.8-2.9 m.	✓	✓	✓	1	1	4932399732	4002395363834
⑦ Vákuová pumpa VP6. Na upevnenie diamantovej vŕtacej súpravy na rovných a hladkých povrchoch. Kapacita podtlaku: 850 mbar. Max. vákuový podtlak: 6 m³/h / 100 l/min. Napätie: 220-240 V	✓	✓	✓	1	1	4932352094	4002395367474
⑧ Vákuová doska. Vymeniteľné gumené tesnenie 4931428665.	✓			1	1	4932352676	4002395373345
⑨ WT 10 kovová nádoba na vodu s objemom 10 litrov, vnútorná a vonkajšia stena je potiahnutá polyesterovou fóliou. Dodáva sa s mosadznou pumpou, max tlak 6 bar. Hadicu 2,5 m s rýchlospojkou je možné napojiť priamo na motor MILWAUKEE® diamantovej vŕtacky	✓	✓	✓	1	1	4932399726	4002395363773
⑩ Prstenec na zachytávanie vody. Pre použitie s vŕtacou súpravou DR 152 T. Pre použitie s korunkou s priemerom max. Ø 152 mm.				1	1	4932352677	4002395373352
Vymeniteľný gumený prstenec pre DR 152 T.				1	1	4932352678	4002395373369
⑪ Prstenec na zachytávanie vody Pre použitie s vŕtacou súpravou DR 250 TV. Pre použitie s vŕtacími korunkami s max Ø 180 mm priemerom			✓	1	1	4932399727	4002395363780
Vymeniteľný gumený prstenec pre DR 250 TV.			✓	1	1	4932399729	4002395363803
⑫ Prstenec na zachytávanie vody. Pre použitie s vŕtacou súpravou DR 350 T. Pre použitie s korunkou s priemerom max. Ø 300 mm.				1	1	4932399728	4002395363797
Vymeniteľný gumený prstenec pre DR 350 T.				1	1	4932399730	4002395363810
⑬ Dištančná vložka T = 50 mm. Je potrebné ju upevniť medzi stĺp a motor pri korunkách > 250 mm a max. 350 mm. Je súčasťou dodávky stojana DR 350 T.		✓		1	1	4932399736	4002395363872
⑭ Rýchlopínacia montážna podložka. Je súčasťou aj štandardnej dodávky oboch stojanov DR 250 TV a DR 350 T.		✓		1	1	4932399733	4002395363841
⑮ Krúžok pre zachytenie vody pre vŕtanie za mokra. Na použitie s korunkami o priemere max. 152 mm. Univerzálne použitie s diamantovými jadrovými vŕtacími. Vhodné len pre vŕtanie do podlahy a stien.	✓	✓	✓	1	1	4932478073	4058546340063
⑯ Vodiaca tyč pre DD3-152. Je potrebný SDS-plus vodiaci vŕták (Ø 8 x 110 mm).	✓	✓	✓	1	1	4932352679	4002395373376



## Diamantové korunky na suché vrtanie s odsávaním - DCHXL

Výška segmentu 10 mm zaisťuje dlhú životnosť.

Laserom zvarané segmenty zaisťujú mimoriadnu odolnosť.



Materiál	DCHXL	Materiál	DCHXL
Armovaný betón	◆	Žula	✘
Umelý kameň – tvrdý	✘	Pieskovec – tvrdý	✓
Tehly – veľmi tvrdé	✓	Pieskovec – mäkký/abrazívny	◆
Tehly – stredne tvrdé	◆	Mramor	✘
Tehly – mäkké	◆	Dlažba	✘
Betón	✘		

✓ Veľmi vhodný. Odporúčané pre tento materiál.

✘ Nie je vhodný. Neodporúča sa pre tento materiál.

◆ Obmedzená vhodnosť - odporúčané pre občasné použitie. Veľmi dobré charakteristiky vrtania, ale znížená životnosť.

Charakteristika produktu	Ø (mm)	Uchytenie korunky	Pracovná dĺžka (mm) B	Celková dĺžka (mm) A	Množstvo v balíku	Objednávacie množstvo	Obj.č.	EAN kód
DCHXL 38*	38	1 ¼" UNC	420	490	1	1	4932399753	4002395364060
DCHXL 52	52	1 ¼" UNC	420	490	1	1	4932399163	4002395357703
DCHXL 68	68	1 ¼" UNC	420	490	1	1	4932399164	4002395357710
DCHXL 82	82	1 ¼" UNC	420	490	1	1	4932399165	4002395357727
DCHXL 102	102	1 ¼" UNC	420	490	1	1	4932399166	4002395357734
DCHXL 107	107	1 ¼" UNC	420	490	1	1	4932399754	4002395364077
① DCHXL 112	112	1 ¼" UNC	420	490	1	1	4932399167	4002395357741
DCHXL 117	117	1 ¼" UNC	420	490	1	1	4932399755	4002395364084
DCHXL 122	122	1 ¼" UNC	420	490	1	1	4932399168	4002395357758
DCHXL 127	127	1 ¼" UNC	420	490	1	1	4932399169	4002395357765
DCHXL 132	132	1 ¼" UNC	420	490	1	1	4932399170	4002395357772
DCHXL 152	152	1 ¼" UNC	420	490	1	1	4932399171	4002395357789
DCHXL 162	162	1 ¼" UNC	420	490	1	1	4932399172	4002395357796

\* Počas predvrtania nevyžaduje centrovanie

Charakteristika produktu	Upínanie náradia	Uchytenie korunky	Množstvo v balíku	Objednávacie množstvo	Obj.č.	EAN kód
--------------------------	------------------	-------------------	-------------------	-----------------------	--------	---------

② Hlava pre odsávanie prachu FIXTEC Clean Line  
M18 x 2.5    1 ¼" UNC    1    1    4932352172    4002395368242

Charakteristika produktu	Množstvo v balíku	Objednávacie množstvo	Obj.č.	EAN kód
--------------------------	-------------------	-----------------------	--------	---------

③ Vodiaca tyč pre DD2-160. Dodávaná kompletne s upínacou maticou (4931622432). Je potrebný imbusový kľúč (4931616044) a SDS-plus vodiaci vrták (Ø 8 x 160 mm).    1    1    4932399173    4002395357802

④ Vodiaca tyč pre DD3-152. Je potrebný SDS-plus vodiaci vrták (Ø 8 x 110 mm).    1    1    4932352679    4002395373376

⑤ Vodiaca tyč na suché vrtanie pre MXF DCD150.    1    1    4932479580    4058546373740

Ø (mm)	Obj.č.	EAN kód	Ø (mm)	Obj.č.	EAN kód
52	4931393176	4002395358380	117	4931403508	4002395364107
68	4931393177	4002395358397	122	4931393181	4002395780709
82	4931393178	4002395358403	127	4931393182	4002395780716
⑥ 102	4931393179	4002395358410	132	4931393183	4002395358458
107	4931403507	4002395364091	152	4931393184	4002395358465
112	4931393180	4002395358427	162	4931393185	4002395358472

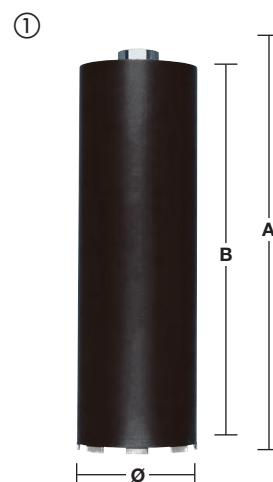

## Diamantové korunky na suché vŕtanie s odsávaním prachu - DCHX

Výška segmentu 10 mm zaisťuje dlhú životnosť.

Laserom zvárané segmenty zaisťujú mimoriadnu odolnosť.

Vhodné na inštaláciu elektrických zásuviek a rozbočovacích škatúl.

Používajte len so strojom nastaveným na vŕtanie. Nie je vhodné používať príklep.

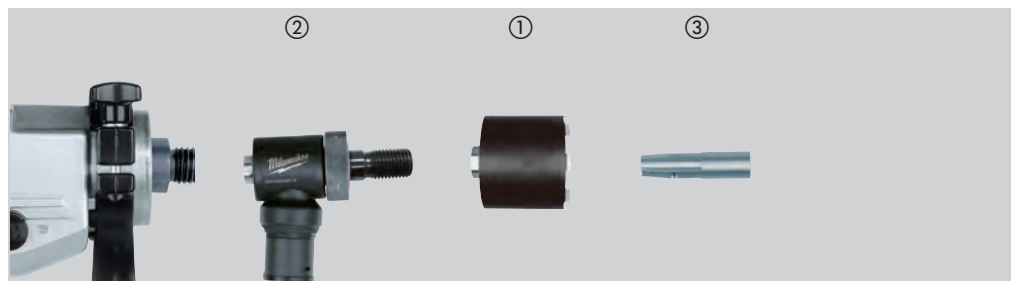

Materiál	DCHX	Materiál	DCHX
Armovaný betón	◆	Žula	✘
Umelý kameň – tvrdý	✘	Pieskovec – tvrdý	✓
Tehly – veľmi tvrdé	✓	Pieskovec – mäkký/abrazívny	◆
Tehly – stredne tvrdé	◆	Mramor	✘
Tehly – mäkké	◆	Dlažba	✘
Betón	✘		

- ✓ Veľmi vhodný. Odporúčané pre tento materiál.
- ✘ Nie je vhodný. Neodporúča sa pre tento materiál.
- ◆ Obmedzená vhodnosť - odporúčané pre občasné použitie.  
Veľmi dobré charakteristiky vŕtania, ale znížená životnosť.

Charakteristika produktu	Ø (mm)	Uchytenie korunky	Pracovná dĺžka (mm) B	Celková dĺžka (mm) A	Množstvo v balíku	Objednávacie množstvo	Obj.č.	EAN kód
① DCHX 68	68	1 ¼" UNC	60	130	1	1	4932399217	4002395358311
DCHX 82	82	1 ¼" UNC	60	130	1	1	4932399218	4002395358328

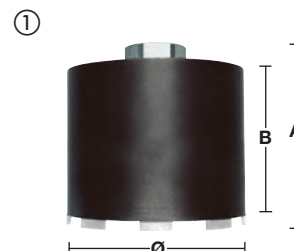

Charakteristika produktu	Upínanie náradia	Uchytenie korunky	Množstvo v balíku	Objednávacie množstvo	Obj.č.	EAN kód
② Hlava pre odsávanie prachu FIXTEC Clean Line	M18 x 2.5	1 ¼" UNC	1	1	4932352172	4002395368242



Charakteristika produktu	Množstvo v balíku	Objednávacie množstvo	Obj.č.	EAN kód
Vodiaca tyč pre DD2-160.				
Dodávaná kompletne s upínacou maticou (4931622432). Je potrebný imbusový kľúč (4931616044) a SDS-plus vodiaci vrták (8 x 110 mm, 4932307070).	1	1	4932399221	4002395358359
③ Vodiaca tyč pre DD3-152. Je potrebný SDS-plus vodiaci vrták (8 x 110 mm, 4932307070).	1	1	4932352680	4002395373383



## Diamantové vrtacie korunky na suché vrtanie bez odsávania prachu - DCU / DCH

Výška segmentu 7 mm.

Laserom zvárané segmenty zaisťujú mimoriadnu odolnosť.

Vhodné na inštaláciu elektrických zásuviek a rozbočovacích škatúl.

Používajte len so strojom nastaveným na vrtanie. Nie je vhodné používať príklep.

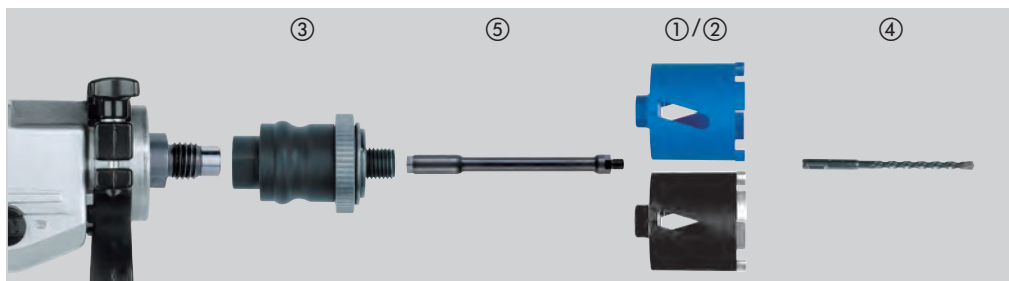

Materiál	DCU	DCH	Materiál	DCU	DCH
Armovaný betón	◆	◆	Žula	✗	✗
Umelý kameň – tvrdý	✗	✗	Pieskovec – tvrdý	◆	✓
Tehly – veľmi tvrdé	◆	✓	Pieskovec – mäkký/abrazívny	✓	◆
Tehly – stredne tvrdé	✓	◆	Mramor	✗	✗
Tehly – mäkké	✓	◆	Dlažba	✗	✗
Betón	✗	✗			

- ✓ Veľmi vhodný. Odporúčané pre tento materiál.
- ✗ Nie je vhodný. Neodporúča sa pre tento materiál.
- ◆ Obmedzená vhodnosť - odporúčané pre občasné použitie. Veľmi dobré charakteristiky vrtania, ale znížená životnosť.

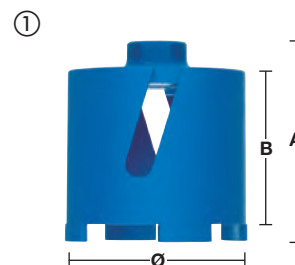

Charakteristika produktu	Ø (mm)	Uchytenie korunky	Pracovná dĺžka (mm) B	Celková dĺžka (mm) A	Množstvo v balíku	Objednávacie množstvo	Obj.č.	EAN kód
① DCU 68	68	M16	60	90	1	1	4932371978	4002395346035
① DCU 82	82	M16	60	90	1	1	4932371979	4002395346042
② DCH 68	68	M16	60	90	1	1	4932399579	4002395362080
② DCH 82	82	M16	60	90	1	1	4932399580	4002395362097

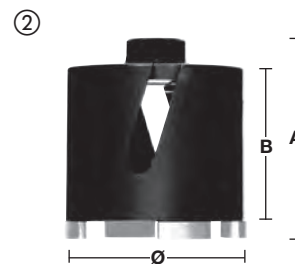

Charakteristika produktu	Upínanie náradia	Uchytenie korunky	Množstvo v balíku	Objednávacie množstvo	Obj.č.	EAN kód
③ FIXTEC Adaptér. Vymieňanie dielov za sekundu. Žiadny extra diel nie je potrebný.	M18 x 2.5	M16	1	1	4932399174	4002395357819
③	11 mm Hex	M16	1	1	4932399220	4002395358342
④ Je potrebný SDS-plus Vodiaci vrták (Ø 8 x 160 mm).			1	1	4932307071	4002395308873



Charakteristika produktu	Upínanie adaptéra	Uchytenie korunky	Celková dĺžka (mm) A	Množstvo v balíku	Objednávacie množstvo	Obj.č.	EAN kód
⑤ Predĺženie medzi FIXTEC adaptérom a jadrovými vrtákmi.	M16	M16	300	1	1	4932369736	4002395346028





## Diamantové vŕtacie korunky na suché vŕtanie bez odsávania prachu - DCH 150

Výška segmentu 10 mm.

Laserom zvárané segmenty zaisťujú mimoriadnu odolnosť.

Používajte len so strojom nastaveným na vŕtanie. Nie je vhodné používať príklep.

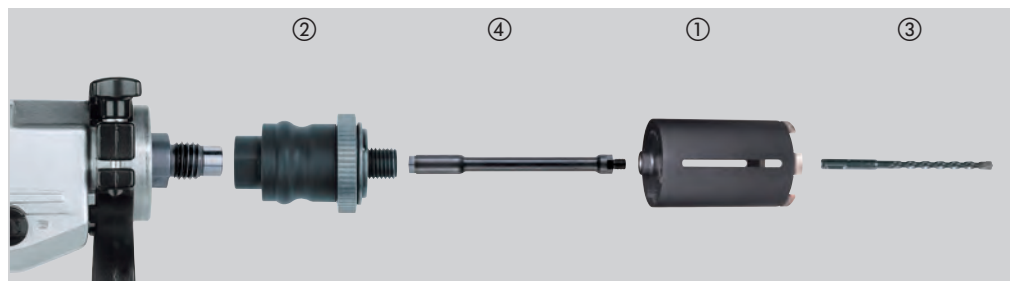

Materiál	DCH	Materiál	DCH
Armovaný betón	◆	Žula	✘
Umelý kameň – tvrdý	✘	Pieskovec – tvrdý	✓
Tehly – veľmi tvrdé	✓	Pieskovec – mäkký/abrazívny	◆
Tehly – stredne tvrdé	✓	Mramor	✘
Tehly – mäkké	◆	Dlažba	✘
Betón	✘		

- ✓ Veľmi vhodný. Odporúčané pre tento materiál.
- ✘ Nie je vhodný. Neodporúča sa pre tento materiál.
- ◆ Obmedzená vhodnosť - odporúčané pre občasné použitie. Veľmi dobré charakteristiky vŕtania, ale znížená životnosť.

Charakteristika produktu	Ø (mm)	Uchytenie korunky	Pracovná dĺžka (mm) B	Celková dĺžka (mm) A	Množstvo v balíku	Objednávacie množstvo	Obj.č.	EAN kód
DCH 150-52	52	M16	150	180	1	1	4932352628	4002395372867
DCH 150-62	62	M16	150	180	1	1	4932352629	4002395372874
DCH 150-68	68	M16	150	180	1	1	4932352630	4002395372881
DCH 150-82	82	M16	150	180	1	1	4932352631	4002395372898
DCH 150-102	102	M16	150	180	1	1	4932352632	4002395372904
DCH 150-127	127	M16	150	180	1	1	4932352633	4002395372911



Charakteristika produktu	Upínanie náradia	Uchytenie korunky	Množstvo v balíku	Objednávacie množstvo	Obj.č.	EAN kód
FIXTEC Adaptér. Vymieňanie dielov za sekundu. Žiadny extra diel nie je potrebný.	M18 x 2.5	M16	1	1	4932399174	4002395357819
	11 mm Hex	M16	1	1	4932399220	4002395358342
Je potrebný SDS-plus Vodiaci vrták (Ø 8 x 260 mm).			1	1	4932353821	4002395320141



Charakteristika produktu	Upínanie adaptéra	Uchytenie korunky	Celková dĺžka (mm) A	Množstvo v balíku	Objednávacie množstvo	Obj.č.	EAN kód
Predĺženie medzi FIXTEC adaptérom a jadrovými vrtákmi.	M16	M16	300	1	1	4932369736	4002395346028

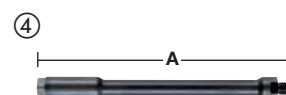



Nothing but **HEAVY DUTY**.™

**SHOCKWAVE**   
IMPACT DUTY™

# VÝKON POSÚVAJÚCI VPRED

SHOCKWAVE™ SKRUTKOVACIE BITY



**WEAR  
GUARD  
TIP™**



**ŠPECIÁLNA  
ZLIATINA 76™**



**OPTIMALIZOVANÁ  
SHOCK ZONE™**

MILWAUKEE® SHOCKWAVE™ IMPACT DUTY skrutkovacie bity sú vyrobené tak, aby boli najodolnejšími a najvhodnejšími bitmi na trhu. WEAR GUARD TIP™ je tvrdý laserom, aby vytvoril ochranný štít, ktorý chráni špičku počas životnosti bitu.

SHOCK ZONE™ je optimalizovaná pre všetky typy a dĺžky skrutkovacích bitov, absorbuje vysoký krútiaci moment a zabraňuje zlomeniu. Špeciálna CUSTOM ALLOY76™ oceľ a tepelné spracovanie hrotu je navrhnutá tak, aby zaručovala najlepší výkon medzi bitmi a dlhšiu životnosť ako štandardné bity. SHOCKWAVE™ skrutkovacie bity poskytujú extrémnu odolnosť aj pre najnáročnejšie aplikácie a pracoviská.



# SHOCKWAVE IMPACT DUTY



## SHOCKWAVE™ IMPACT DUTY skrutkovacie bity

# IMPACT

Príslušenstvo navrhnuté špeciálne na používanie so skrutkovačmi Shockwave Impact Duty™ nie je ideálne len na náročné rázové aplikácie, ale tiež poskytuje kompletne riešenie na vŕtanie a skrutkovanie pre všetkých používateľov.

### Geometria Shock Zone – Navrhnutá na všestranné účely.



Geometria Shock Zone znižuje tlak na hrote, čím sa znižuje možnosť jeho zlomenia. Vďaka kombinácii torznej zóny Shock Zone so špeciálnym tepelným spracovaním sa absorbujú rázy a bit sa môže ohýnať ako pružina.

Lisovaný hrot bitu umožňuje presné vloženie bitu do hlavy skrutky, čím sa znižuje jeho opotrebovávanie a predlžuje jeho životnosť.

Špeciálne navrhnutá oceľ - Oceľ MILWAUKEE® so špeciálnym zložením zaisťuje, že bity Shockwave sú odolnejšie voči rázom pri skrutkovaní.



- A) 25 mm 1/4" Hex - DIN 3126 - C 6.3
- B) 50 mm 1/4" Hex - DIN 3126 - E 6.3
- C) 90 mm 1/4" Hex - DIN 3126 - E 6.3
- D) 150 mm 1/4" Hex - DIN 3126 - E 6.3

Typ	Celková dĺžka (mm)	Dodávaný v	Množstvo v balíku	Objednávacie množstvo	Obj.č.	EAN kód
Philips 	PH 1	25	①	2	1	4932430850 4002395385126
		50	①	1	1	4932471564 4058546294632
		90	①	1	1	4932430851 4002395385133
	PH 2	25	①	2	1	4932430852 4002395385140
		25	②	25	10	4932430853 4002395385157
		50	①	1	1	4932430854 4002395385164
		50	②	10	10	4932430855 4002395385171
		90	①	1	1	4932430856 4002395385188
		150	①	1	1	4932471565 4058546294649
	PH 3	25	①	2	1	4932430857 4002395385195
		50	①	1	1	4932430858 4002395385201
		90	①	1	1	4932430859 4002395385218
Poqidrive 	PZ 1	25	①	2	1	4932430860 4002395385225
		25	②	25	10	4932430861 4002395385232
		50	①	1	1	4932471566 4058546294656
		90	①	1	1	4932430862 4002395385249
	PZ 2	25	①	2	1	4932430863 4002395385256
		25	②	25	10	4932430864 4002395385263
		50	①	1	1	4932430865 4002395385270
		50	②	10	10	4932430866 4002395385287
		90	①	1	1	4932430867 4002395385294
	PZ 3	150	①	1	1	4932471928 4058546298272
		25	①	2	1	4932430868 4002395385300
			②	25	10	4932430869 4002395385317
①			1	1	4932430870 4002395385324	
50	①	1	1	4932471929 4058546298289		

### ① Blisterový obal



### ② Plastový zásobník



Minimálne množstvo pre objednávku = 10 kusov (príde v displeji) Objednávky > 10 ks je nutné objednať v násobkoch 10 (tj 10, 20, 30)

### ③ Displej



UPEVŇOVANIE

	Typ	Celková dĺžka (mm)	Dodávaný v	Množstvo v balíku	Objednávacie množstvo	Obj.č.	EAN kód
TORX® 	TX 7	25	①	2	1	4932471567	4058546294663
	TX 8	25	①	2	1	4932471568	4058546294670
	TX 9	25	①	2	1	4932471569	4058546294687
	TX 10	25	①	2	1	4932430871	4002395385331
		50	①	1	1	4932471570	4058546294694
	TX 15	25	①	2	1	4932430872	4002395385348
		25	②	25	10	4932430873	4002395385355
		50	①	1	1	4932451286	4002395157440
		90	①	1	1	4932471571	4058546294700
		150	①	1	1	4932471572	4058546294717
	TX 20	25	①	2	1	4932430874	4002395385362
		25	②	25	10	4932430875	4002395385379
		50	①	1	1	4932430876	4002395385386
		50	②	10	10	4932430877	4002395385393
		90	①	1	1	4932430878	4002395385409
		150	①	1	1	4932471573	4058546294724
	TX 25	25	①	2	1	4932430879	4002395385416
		25	②	25	10	4932430880	4002395385423
		50	①	1	1	4932430881	4002395385430
		50	②	10	10	4932430882	4002395385447
		90	①	1	1	4932430883	4002395385454
	TX 27	25	①	2	1	4932430884	4002395385461
	TX 30	25	①	2	1	4932430885	4002395385478
		25	②	25	10	4932430886	4002395385485
		50	①	1	1	4932430887	4002395385492
		50	②	10	10	4932471574	4058546294731
		90	①	1	1	4932471575	4058546294748
	TX 40	25	①	2	1	4932430888	4002395385508
		25	②	25	10	4932430889	4002395385515
		50	①	1	1	4932430890	4002395385522
	TX 50	25	①	2	1	4932430891	4002395385539
		25	②	15	10	4932430892	4002395385546

### ① Blisterový obal



### ② Plastový zásobník



Minimálne množstvo pre objednávku = 10 kusov (príde v displeji) Objednávky > 10 ks je nutné objednať v násobkoch 10 (tj 10, 20, 30)

### ③ Displej



# SHOCKWAVE IMPACT DUTY <sup>TM</sup>

	Typ	Celková dĺžka (mm)	Dodávaný v	Množstvo v balíku	Objednávacie množstvo	Obj.č.	EAN kód
	TORX® B0 TX B07	25	①	2	1	4932471577	4058546294762
	TX B08	25	①	2	1	4932471578	4058546294779
	TX B09	25	①	2	1	4932471579	4058546294786
	TX B010	25	①	2	1	4932471580	4058546294793
	TX B015	25	①	2	1	4932471581	4058546294809
	TX B020	25	①	2	1	4932471582	4058546294816
	TX B025	25	①	2	1	4932471583	4058546294823
	TX B030	25	①	2	1	4932471584	4058546294830
	TX B040	25	①	2	1	4932471585	4058546294847
	Hex	Hex 2.5 mm	25	①	2	1	4932430893
Hex 3 mm		25	①	2	1	4932430894	4002395385560
Hex 4 mm		25	①	2	1	4932430895	4002395385577
Hex 5 mm		25	①	2	1	4932430896	4002395385584
Hex 6 mm		25	①	2	1	4932430897	4002395385591
Hex 8 mm		25	①	2	1	4932430898	4002395385607
Hex 10 mm		25	①	2	1	4932430899	4002395385614
Hex 12 mm		25	①	2	1	4932430900	4002395385621
Štrbinové	SL 0.6 x 4.5	25	①	2	1	4932430901	4002395385638
	SL 0.8 x 5.5	25	①	2	1	4932430902	4002395385645
	SL 1.2 x 6.5	25	①	2	1	4932430903	4002395385652

① Blisterový obal



## SHOCKWAVE™ Impact Duty™ sady bitov

Charakteristika produktu	Množstvo v balíku	Objednávacie množstvo	Obj.č.	EAN kód
<b>SHOCKWAVE™ Impact Duty™ sada bitov (15 ks)</b>				
<p>① Shockwave Impact Duty™ 14 x 25 mm: 1 x PH1 / 2 x PH2. 1 x PZ1 / 2 x PZ2 / 1 x PZ3. 1 x TX10 / 2 x TX15 / 2 x TX20 / 1 x TX25 / 1 x TX30. 1 x Magnetický držiak bitov 60 mm</p>	15	10	4932430904	4002395385669
<b>SHOCKWAVE™ Impact Duty™ sada bitov (32 ks)</b>				
<p>② Skrutkovacie bity SHOCKWAVE™ IMPACT DUTY: 27 x 25 mm dĺžka: 1 x PH1 / 2 x PH2 / 1 x PH3, 1 x PZ1 / 2 x PZ2 / 1 x PZ3, 2 x TX10 / 2 x TX15 / 3 x TX20 / 2 x TX25 / 2 x TX30 / 1 x TX40, 1 x TX B07 / 1 x TX B08 / 1 x TX B09</p>	32	12	4932464240	4058546221850
<b>SHOCKWAVE™ IMPACT DUTY sada bitov Torx 32 ks</b>				
<p>③ SHOCKWAVE™ IMPACT DUTY skrutkovacie bity: 31 x 25 mm dĺžka: 2 x TX10 / 4 x TX15 / 5 x TX20 / 5 x TX25 / 5 x TX30 / 2 x TX40 / 1 x TX50, 1 x TX B07 / 1 x TX B08 / 1 x TX B09 / 1 x TX B10 / 1 x TX B015 / 1 x TX B020 / 1 x TX B025. 1 x SHOCKWAVE™ držiak bitov 1 / 4" Hex upínanie 73 mm dĺžka</p>	32	12	4932471586	4058546294854
<b>SHOCKWAVE™ Impact Duty™ sada bitov (33 ks)</b>				
<p>④ SHOCKWAVE™ skrutkovacie bity: 24 x 25 mm dĺžka 1 x PH1 / 2 x PH2 / 1 x PH3, 2 x PZ1 / 3 x PZ2 / 2 x PZ3, 2 x TX10 / 2 x TX15 / 3 x TX20 / 2 x TX25 / 2 x TX30 / 1 x TX40 / 1 x TX50. 5 x 50 mm dĺžka 1 x PH2 / 1 x PZ2, 1 x TX15 / 1 x TX20 / 1 x TX25. 3 x™ magnetických nástrčných kľúčov 48 mm dĺžka 1 x Hex 7 mm / 1 x Hex 8 mm / 1 x Hex 10 mm. 1 x magnetický držiak bitov s 60 mm dĺžkou.</p>	33	6	4932430905	4002395385676
<b>SHOCKWAVE™ Impact Duty™ sada bitov (40 ks)</b>				
<p>⑤ SHOCKWAVE™ skrutkovacie bity: 25 x 25 mm dĺžka 1 x PH1 / 2 x PH2, 1 x PZ1 / 3 x PZ2, 2 x TX10 / 2 x TX15 / 3 x TX20 / 2 x TX25 / 2 x TX30 / 1 x TX40 / 1 x TX50, 1 x Hex 4 mm / 1 x Hex 5 mm, 1 x SL 0.6 x 4.5 / 1 x SL 0.8 x 5.5 / 1 x SL 1.2 x 6.5. 8 x 50 mm dĺžka 1 x PH2, 1 x PZ1 / 1 x PZ2, 1 x TX10 / 1 x TX15 / 1 x TX20 / 1 x TX25 / 1 x TX30. 1 x magnetický držiak bitov s dĺžkou 60 mm. 1 x magnetický držiak bitov s dĺžkou 152 mm. 3 x SHOCKWAVE™ 1/4" Hex vrtáky: Ø 3 / 4 / 5 mm. 2 x SHOCKWAVE™ magnetické magnetických nástrčných kľúčov 48 mm dĺžka 1 x Hex 8 mm / 1 x Hex 10 mm.</p>	40	6	4932430908	4002395385706

①



②



③



④



⑤



# SHOCKWAVE IMPACT DUTY <sup>TM</sup>

## SHOCKWAVE™ Impact Duty™ sady bitov

Charakteristika produktu	Množstvo v balíku	Objednávacie množstvo	Obj.č.	EAN kód
<p><b>SHOCKWAVE™ Impact Duty™ sada bitov (48 ks)</b></p> <p>SHOCKWAVE™ skrutkovacie bity: 32 x 25 mm dĺžka                  2 x PH1 / 2 x PH2 / 1 x PH3, 2 x PZ1 / 3 x PZ2 /                  1 x PZ3, 3 x TX10 / 3 x TX15 / 3 x TX20 / 3 x TX25 /                  3 x TX30 / 1 x TX40, 1 x Hex 4 mm / 1 x Hex 5 mm,                  1 x SL 0.6 x 4.5 / 1 x SL 0.8 x 5.5 / 1 x SL 1.2 x 6.5.                  8 x 50 mm dĺžka 1 x PH1 / 1 x PH2, 1 x PZ1,                  1 x TX10 / 1 x TX15 / 1 x TX20 / 1 x TX25 / 1 x TX30.                  3 x 90 mm length 1 x PZ2, 1 x TX20 / 1 x TX25.                  1 x magnetických nástrčných klúčov. 4 x                  SHOCKWAVE™ 1/4" Hex vrtáky: Ø 3 / 4 / 5 / 6 mm.</p>	48	6	4932430906	4002395385683
<p><b>SHOCKWAVE™ Impact Duty™ sada bitov (56 ks)</b></p> <p>SHOCKWAVE™ skrutkovacie bity: 48 x 25 mm dĺžka                  2 x PH1 / 3 x PH2 / 1 x PH3, 3 x PZ1 / 4 x PZ2 /                  2 x PZ3, 3 x TX10 / 3 x TX15 / 4 x TX20 / 4 x TX25 /                  4 x TX30 / 3 x TX40 / 2 x TX50, 2 x Hex 4 mm /                  2 x Hex 5 mm, 2 x SL 0.6 x 4.5 / 2 x SL 0.8 x 5.5 /                  2 x SL 1.2 x 6.5. 7 x 50 mm dĺžka 1 x PH2, 1 x PZ1 /                  1 x PZ2, 1 x TX10 / 1 x TX15 / 1 x TX20 / 1 x TX25.                  1 x magnetický držiak bitov.</p>	56	6	4932430907	4002395385690
<p><b>SHOCKWAVE™ IMPACT DUTY XL PZ sada bitov 70 ks</b></p> <p>SHOCKWAVE™ IMPACT DUTY sada bitov:                  55 x 25 mm dĺžka 1 x PH1 / 2 x PH2, 3 x PZ1 /                  31 x PZ2 / 5 x PZ3, 1 x TX10 / 1 x TX15 / 2 x TX20 /                  2 x TX25 / 2 x TX30 / 1 x TX40, 1 x Hex 3 mm /                  1 x Hex 4 mm / 1 x Hex 5 mm / 1 x Hex 6 mm.                  12 x 50 mm dĺžka 1 x PH1 / 1 x PH2, 1 x PZ1 /                  4 x PZ2 / 1 x PZ3, 1 x TX15 / 1 x TX20 / 1 x TX25 /                  1 x TX30. 2 x SHOCKWAVE™ nástrčné klúče 48 mm                  dĺžka: Hex 8 mm / Hex 10 mm. 1 x SHOCKWAVE™                  magnetický držiak bitov 60 mm</p>	70	6	4932471587	4058546294861
<p><b>SHOCKWAVE™ IMPACT DUTY XL TX sada bitov 75 ks</b></p> <p>SHOCKWAVE™ Sroubovací bit: 60 x 25 mm délka                  1 x PH1 / 2 x PH2, 1 x PZ1 / 3 x PZ2 / 1 x PZ3,                  2 x TX10 / 4 x TX15 / 12 x TX20 / 12 x TX25 /                  12 x TX30 / 2 x TX40 / 1 x TX50, 1 x TX B07 /                  1 x TX B08 / 1 x TX B09 / 1 x TX B010 /                  1 x TX B015, 1 x Hex 4 mm / 1 x Hex 5 mm.                  12 x 50 mm délka 1 x PH2, 1 x PZ1 / 1 x PZ2,                  1 x TX10 / 2 x TX15 / 2 x TX20 / 2 x TX25 / 2 x TX30.                  2 x SHOCKWAVE™ nástrčné klúče 48 mm délka:                  Hex 8 mm / Hex 10 mm. 1 x SHOCKWAVE™                  magnetický držák bitů 60 mm</p>	75	6	4932471588	4058546294878





## Sada SHOCKWAVE™ Impact Duty skrutkovačích bitov

Štíhly prenosný obal.

Držiak bitov s rozšíriteľným púzdom na pevné uchytenie dlhých skrutiek. Až do 110 mm celkovej dĺžky.

Predné uchytenie skrutkovacieho bitu.

Kovový odstraňovač izolácie káblov s priemerom Ø 0,75 / 1,0 / 1,5 / 2,5 mm<sup>2</sup>.

Prípravok na káblové slučky do 5 mm<sup>2</sup>.



Charakteristika produktu	Množstvo v baliku	Objednávacie množstvo	Obj.č.	EAN kód
<b>SHOCKWAVE™ IMPACT DUTY sada bitov (12 ks)</b>				
1 x PH2, 1 x PZ1 / 2 x PZ2 / 1 x PZ3, 1 x TX15 / TX20 1 x / 2 x TX25 / 1 x TX30 x / 1 x TX40, 1 x držiak bitov dĺžky 76 mm	12	10	4932430910	4002395385720

## SHOCKWAVE™ IMPACT DUTY magnetický držiak bitov

Špeciálne vyrobená oceľ a tepelné spracovanie zaisťujú maximálnu pevnosť a flexibilitu.

Optimalizovaná SHOCK ZONE™ absorbuje až 3 x väčší krútiaci moment pre väčšiu odolnosť voči rázu

Silný magnetický hrot bitu.

1/4" hex upínanie (DIN 3126 - E 6.3). Veľmi vhodný pre aplikácie s vysokým krútiacim momentom a razom.

Charakteristika produktu	Celková dĺžka (mm) A	Množstvo v baliku	Objednávacie množstvo	Obj.č.	EAN kód
① Magnetický držiak bitov 60 mm	60	1	1	4932352406	4002395370658
② 100 ks v balení. Objednávky sú možné len v násobkoch 100 ks (tj 200, 300, ...). Minimálne množstvo pre objednávku je 100 ks.	60	1	100	4932430478	4002395381395
③ Magnetické držiaky bitov- dlhé 152 mm	152	1	1	4932471822	4058546297213
④ Magnetické držiaky bitov- dlhé 305 mm	305	1	1	4932471823	4058546297220

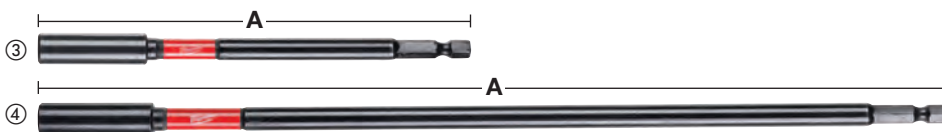



# SHOCKWAVE™ IMPACT DUTY



## SHOCKWAVE™ IMPACT DUTY uzamykateľný držiak bitov

Zdvojené magnety zaisťujú magnetizáciu spojovacích prvkov.

Auto-Locking - uvoľnenie bitov jednou rukou.

1/4" hex upínanie (DIN 3126 - E 6.3). Veľmi vhodný pre aplikácie s vysokým krútiacim momentom a razom.

Charakteristika produktu	Celková dĺžka (mm) A	Množstvo v balíku	Objednávacie množstvo	Obj.č.	EAN kód
① Uzamykateľný držiak bitov 73 mm	73	1	1	4932459398	4058546010591
② Uzamykateľný držiak bitov 152 mm	152	1	1	4932471824	4058546297237
③ Uzamykateľný držiak bitov 305 mm	305	1	1	4932471825	4058546297244

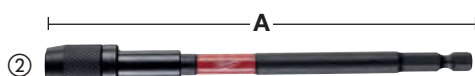

## SHOCKWAVE™ IMPACT DUTY Adaptéry pre priemerné hlavice HEX

Charakteristika produktu	Celková dĺžka (mm) A	Množstvo v balíku	Objednávacie množstvo	Obj.č.	EAN kód
① Adaptér 1/4" Hex na 1/2" štvorhran. DIN 3126 - E 6.3.	50	1	1	4932471826	4058546297251
② Adaptér nástroky: 1/4" šesťhranný - 3/8" štvorcový DIN 3126 - E 6.3	50	1	1	4932478054	4058546339876
③ Adaptér: 1/4" Hex na 1/2" štvorhran. DIN 3126 - E 6.3.	50	1	1	4932478803	4058546360856
<b>SHOCKWAVE™ IMPACT DUTY sada adaptérov do zásuvky (3 ks)</b> 1 x 1/4" Hex - 1/4" štvorec, 1 x 1/4" Hex - 3/8" štvorec, 1 x 1/4" Hex - 1/2" štvorec		3	1	4932479228	4058546370220

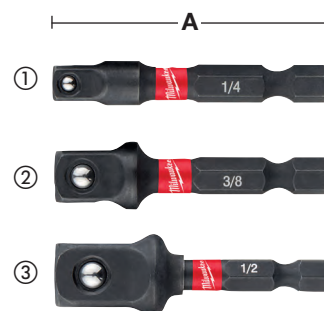

## Magnetické bity pre Texové skrutky

Špeciálne vyrobená oceľ a tepelné spracovanie zaisťujú maximálnu pevnosť a extrémnu odolnosť.

Silný magnetický hrot bitu.

Upínanie: 1/4" Hex (DIN 3126 - E 6.3). Vhodné na vysoký krútiaci moment a rázové aplikácie.

Rozmer (klúča) (mm)	Rozmer závitů	Celková dĺžka (mm) A	Množstvo v balíku	Objednávacie množstvo	Obj.č.	EAN kód
5.5	M3	65	1	1	4932352536	4002395371945
6.0	M3.5	65	1	1	4932352537	4002395371952
1/4"	-	65	1	1	4932352538	4002395371969
7.0	M4	65	1	1	4932352539	4002395371976
5/16"	-	65	1	1	4932352540	4002395371983
8.0	M5	65	1	1	4932352541	4002395371990
3/8"	-	65	1	1	4932352542	4002395372003
10.0	M6	65	1	1	4932352543	4002395372010
12.0	M7	65	1	1	4932352544	4002395372027
13.0	M8	65	1	1	4932352545	4002395372034
17.0	M10	65	1	1	4932352546	4002395372041
① <b>SHOCKWAVE™ IMPACT DUTY set nástavcov 5ks</b> Ø 7 / 8 / 10 / 12 / 13 mm			5	1	4932352822	4002395374809



UPEVŇOVANIE

## SHOCKWAVE™ príklepový pravouhlý nadstavec

Príklepový pravouhlý nadstavec je užitočné zariadenie pre skrútkovanie alebo vrtanie v obmedzených a ťažko prístupných priestoroch.

Vhodné pre použitie s najnovšími 18 V rázovými vrtacími skrutkovačmi.

Interný SHOCK ZONE™ a pokročilá konštrukcia prevodovky pre vynikajúci prenos sily a odolnosti proti nárazu.

Upínanie Hex 1/4 „- možnosť použitia pri práci s ťahovákmi.

Veľmi kompaktná konštrukcia: len 36 mm na výšku a skutočný uhol 90°, ktorý umožňuje prístup do stiesnených priestorov.

Pogumovaná rukoväť pre bezpečné a pohodlné ovládanie.

Balenie obsahuje 1 x príklepový nadstavec 10 x 25 mm skrutkových bitov.

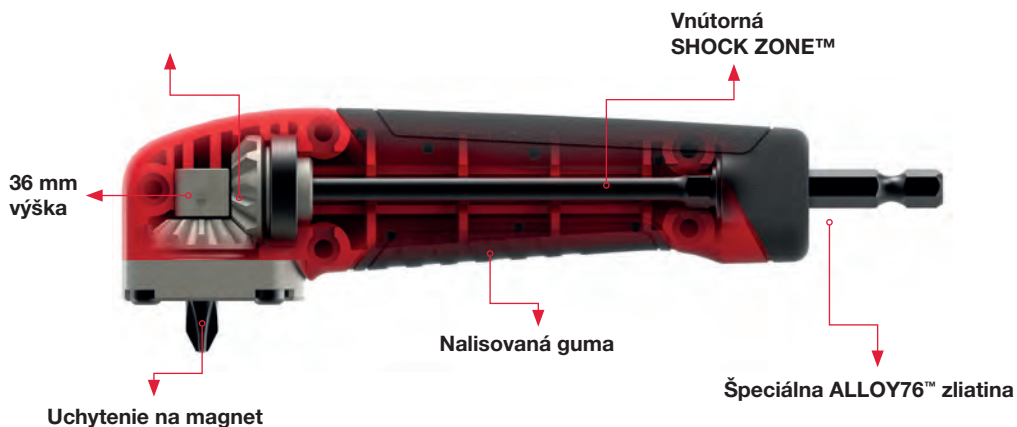

Charakteristika produktu	Množstvo v balíku	Objednávacie množstvo	Obj.č.	EAN kód
--------------------------	-------------------	-----------------------	--------	---------

Displej set SHOCKWAVE™ príklepový pravouhlý nadstavec 11 ks

11

12

4932471274

4058546289027

1 x príklepový pravouhlý nástavec, 1 x PH2, 1 x PZ1 / 2 x PZ2 / 1 x PZ3, 1 x TX10 / 1 x TX15 / 1 x TX20 / 1 x TX25 / 1 x TX30

## KNUCKLE™

Odolný voči rázom. Môže byť použitý s akumulátorovými a rázovými vrtáčkami.

Veľmi kompaktný nakláňací nadstavec.

Ideálny na prácu v stiesnených a obmedzených priestoroch.

Pevná kovová konštrukcia absorbujúca rázové sily.

Pozície naklonenia 0° a 30°.

1/4" šesťhranná stopka Hex na upevnenie priamo do skľučovadla predchádza prekážaniu.

Vhodný na použitie so 1/4" šesťhrannými rázovými ťahovákmi s krútiacim momentom do 180 Nm.



\* Výška pri 30° naklonení je 40 mm



Charakteristika produktu	Množstvo v balíku	Objednávacie množstvo	Obj.č.	EAN kód
--------------------------	-------------------	-----------------------	--------	---------

Rázový nadstavec KNUCKLE™ sada 11 ks

11

10

4932459781

4058546029531

1 x Knuckle™, 1 x PH1 / 2 x PH2, 1 x PZ1 / 2 x PZ2 / 1 x PZ3, 1 x TX15 / 1 x TX20 / 1 x TX25

## OSD2 - Nadstavce na skrutkovanie / vrtanie



Charakteristika produktu	Množstvo v balíku	Objednávacie množstvo	Obj.č.	EAN kód
① OSD 2	1	1	4932352320	4002395369799
② Display. 6 x OSD 2 (jeden OSD 2 4932352320).	6	1	4932352321	4002395369805

## Skutkovacie bity





Okraje sú tvarované za studena, čo zaisťuje presné parametre zabezpečujúce zníženie opotrebenia pri preklzavaní. Hrot je vytvrdený špeciálnou metódou kalenia pri teplotách až do 870°C.

Výsledkom tohto procesu je bit kalený na tvrdosť 60 HRC. Tento mimoriadne tvrdý hrot zaisťuje nezvyčajne dlhú životnosť.

Telo bitu je vyrobené z ocele najvyššej kvality S2.

Značka kvality. Všetky bity majú laserom gravírované logo MILWAUKEE® a označenie typu upínania.

	Typ	Celková dĺžka (mm)	Množstvo v balíku	Objednávacie množstvo	Obj.č.	EAN kód
 Phillips	PH 1	25	25	1	4932399586	4002395362363
	PH 2	25	25	1	4932399587	4002395362370
	PH 3	25	25	1	4932399588	4002395362387
 Pozidrive	PZ 1	25	25	1	4932399589	4002395362394
	PZ 2	25	25	1	4932399590	4002395362400
	PZ 3	25	25	1	4932399591	4002395362417
 Torx	TX 10	25	25	1	4932399594	4002395362448
	TX 15	25	25	1	4932399595	4002395362455
	TX 20	25	25	1	4932399596	4002395362462
	TX 25	25	25	1	4932399597	4002395362479
	TX 30	25	25	1	4932399599	4002395362493
	TX 40	25	25	1	4932399600	4002395362509

## Kompaktné kazety skrutkovacích bitov

Tieto kompaktné kazety určené profesionálnym používateľom sú k dispozícii v 3 rôznych verziách.

Štíhly prenosný obal: 110 mm × 65 mm × 15 mm.

Systém bezpečnostného zatvárania – jednoducho sa otvára a bezpečne zatvára.

Špeciálny bočný odkladací priestor umožňuje uložiť skrutkovacie alebo vŕtacie bity s dĺžkou 50 mm.

Predné okno na ochranu bitov pred prachom.

Vysokokvalitné skrutkovacie bity s tvrdosťou 60 HRC a 1/4" šesťhranným uchytением Hex. 25 mm bity vyrobené v súlade s normou DIN 3126 – C 6.3. 50 mm bity vyrobené v súlade s normou DIN 3126 – E 6.3.

Magnetický držiak bitov s rýchloupínacou spojkou.

Charakteristika produktu	Množstvo v balíku	Objednávacie množstvo	Obj.č.	EAN kód
<b>12 ks kompaktná sada skrutkovacích bitov.</b> 25 mm: SL 0.8 x 5.5 mm x 1. 25 mm: PH 1 x 1 / PH 2 x 2 / PH 3 x 1. 25 mm: PZ 1 x 1 / PZ 2 x 2 / PZ 3 x 1. 50 mm: PH 2 x 1. 50 mm: PZ 2 x 1. Magnetický držiak bitov s rýchloupínacou spojkou	12	1	4932399513	4002395361601



## Pultový stojan na skrutkovacie bity - 35ks

Charakteristika produktu	Množstvo v balíku	Objednávacie množstvo	Obj.č.	EAN kód
<b>Set skrutkovacích bitov.</b> Skrutkovacie bity 25 mm Dĺžka: PH 1 x 2 / PH 2 x 3 / PH 3 x 2. PZ 1 x 2 / PZ 2 x 3 / PZ 3 x 2. TX 10 x 2 / TX 15 x 2 / TX 20 x 3. TX 25 x 3 / TX 30 x 2 / TX 40 x 2. Skrutkovacie bity 50 mm Dĺžka: PH 1 x 1 / PH 2 x 1. PZ 1 x 1 / PZ 2 x 1. TX 20 x 1 / TX 25 x 1. Magnetický držiak bitov s 1/4" šesťhranné uchytienie x 1.	35	6	4932352068	4002395367214
<b>Set skrutkovacích bitov.</b> 27 kusová sada skrutkovacích bitov. PH 1 x 2 / PH 2 x 2 / PH 3 x 1. PZ 1 x 2 / PZ 2 x 4 / PZ 3 x 2. TX 10 x 2 / TX 15 x 3 / TX 20 x 3. TX 25 x 3 / TX 30 x 1 / TX 40 x 1. Magnetický držiak bitov s rýchloupínacou spojkou	27	1	4932352747	4002395374052



## Magnetické držiaky bitov

Charakteristika produktu	Množstvo v balíku	Objednávacie množstvo	Obj.č.	EAN kód
① Magnetický držiak bitov s rýchloupínacou spojkou celková dĺžka 58 mm.	1	1	4932373483	4002395351060
② Magnetický držiak bitov na sadrokartón	1	1	4932430179	4002395378401



# SHOCKWAVE IMPACT DUTY



MILWAUKEE® berie ohľad na tých najskúsenejších remeselníkov, ktorí majú rôzne rázové ťahovák, ktoré umožňujú väčšiu univerzálnosť na pracovisku. Okrem toho, spoločnosť MILWAUKEE® rozšírila našu ponuku nástrčných kľúčov SHOCKWAVE IMPACT DUTY o 3/4 a 1 a tým prináša do našej rozsiahlej rady produktov ešte viac veľkostí.



1/4"



3/8"



1/2"



3/4"



1"

## 1/4" Priemyselné hlavice - predĺžené

Oceľ (chróm-molybdénová) odolná voči rázom je vysokokvalitná zliatina ocele, ktorá zaisťuje vyššiu pevnosť a odolnosť.

Dokonalé nasadenie vďaka 6 upínacím zónam.

Zapustené hrany umožňujú, aby bol krútiaci moment prenášaný na plochy nástrčkového kľúča namiesto toho, aby sa vytváral tlak na hroty alebo rohy.

Tenká konštrukcia umožňuje prístup do stiesnených priestorov.

Masívna konštrukcia steny umožňuje uvoľňovanie vystupujúcich skrutiek.

Laserom gravírované označenie veľkosti na jednoduchú identifikáciu odolné voči oteru.

A (mm)	B (mm)	C (mm)	D (mm)	E (mm)	Rozmer závit	Množstvo v balíku	Objednávacie množstvo	Obj.č.	EAN kód
1/4" štvorhran	4	50	3	7.7	M2	1	1	4932472283	4058546339296
1/4" štvorhran	4.5	50	3.5	8	-	1	1	4932472284	4058546339302
1/4" štvorhran	5	50	4	8.8	M2.5	1	1	4932472285	4058546339319
1/4" štvorhran	5.5	50	4.5	9.5	M3	1	1	4932472286	4058546339326
1/4" štvorhran	6	50	6	9.8	M3.5	1	1	4932478000	4058546339333
1/4" štvorhran	7	50	6	11.4	M4	1	1	4932478001	4058546339340
1/4" štvorhran	8	50	7.5	12.5	M5	1	1	4932478002	4058546339357
1/4" štvorhran	9	50	7.5	13.8	-	1	1	4932478003	4058546339364
1/4" štvorhran	10	50	9	14.3	M6	1	1	4932478004	4058546339371
1/4" štvorhran	11	50	11	16.8	M7	1	1	4932478005	4058546339388
1/4" štvorhran	12	50	12	17.8	-	1	1	4932478006	4058546339395
1/4" štvorhran	13	50	12	18.8	M8	1	1	4932478007	4058546339401

1/4" SHOCKWAVE™ IMPACT DUTY set nástrč. kľúčov 21 ks

12 x 1/4" priemyselných hlavíc: 4 / 4.5 / 5 / 5.5 / 6 / 7 / 8 / 9 / 10 / 11 / 12 / 13 mm. 50 mm celková dĺžka dĺžka. 6 x skrutkovacie bity 25 mm in dĺžka: PH 2, PZ 2, TX 15, TX 20, TX 25, TX 30. 1 x Objímkový adaptér 1/4" Šesthran > 1/4" štvorhran. 1 x Bitový adaptér 1/4" štvorhran (F) > 1/4" šesthran. Magnetický držiak bitov pre skrutk. bity

21

1

4932352862

4002395375202

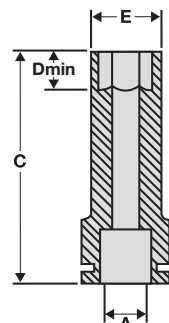
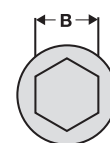

①





## 3/8" SHOCKWAVE™ IMPACT DUTY Priemyselné hlavice

A (mm)	B (mm)	C (mm)	D (mm)	E (mm)	Rozmer závitů	Množstvo v baliku	Objednávacie množstvo	Obj.č.	EAN kód
3/8" štvorhran	8	28	4.8	12.5	M5	1	1	4932478008	4058546339418
3/8" štvorhran	10	28	5.3	15	M6	1	1	4932478009	4058546339425
3/8" štvorhran	11	30	5.8	17	-	1	1	4932478010	4058546339432
3/8" štvorhran	12	30	6.4	18.8	M7	1	1	4932478011	4058546339449
3/8" štvorhran	13	30	6.9	18.8	M8	1	1	4932478012	4058546339456
3/8" štvorhran	14	30	7.4	19.8	M9	1	1	4932478013	4058546339463
3/8" štvorhran	15	30	8	21.8	-	1	1	4932478014	4058546339470
3/8" štvorhran	16	30	8.5	23.8	-	1	1	4932478015	4058546339487
3/8" štvorhran	17	32	9.7	23.8	M10	1	1	4932478016	4058546339494
3/8" štvorhran	18	32	10.9	25.8	-	1	1	4932478017	4058546339500
3/8" štvorhran	19	32	11.9	25.8	M12	1	1	4932478018	4058546339517
3/8" štvorhran	21	32	12.9	29.8	-	1	1	4932478019	4058546339524
3/8" štvorhran	22	32	13.9	31.8	M14	1	1	4932478020	4058546339531
3/8" SHOCKWAVE™ IMPACT DUTY Sada priemyselných hlavíc 8 ks						8	1	4932478288	4058546344658
8 x priemyselné hlavice: 8/10/12/13/16/17/18/19 mm									

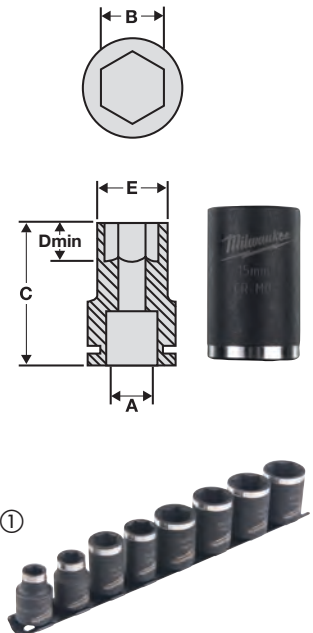

## 3/8" SHOCKWAVE™ IMPACT DUTY Priemyselné hlavice - predĺžené

A (mm)	B (mm)	C (mm)	D (mm)	E (mm)	Rozmer závitů	Množstvo v baliku	Objednávacie množstvo	Obj.č.	EAN kód
3/8" štvorhran	8	63	4.8	12.5	M5	1	1	4932478021	4058546339548
3/8" štvorhran	10	63	5.3	15	M6	1	1	4932478022	4058546339555
3/8" štvorhran	11	63	5.8	17	-	1	1	4932478023	4058546339562
3/8" štvorhran	12	63	6.4	18.8	M7	1	1	4932478024	4058546339579
3/8" štvorhran	13	63	6.9	18.8	M8	1	1	4932478025	4058546339586
3/8" štvorhran	14	63	7.4	19.8	M9	1	1	4932478026	4058546339593
3/8" štvorhran	15	63	8	21.8	-	1	1	4932478027	4058546339609
3/8" štvorhran	16	63	8.5	23.8	-	1	1	4932478028	4058546339616
3/8" štvorhran	17	63	9.7	23.8	M10	1	1	4932478029	4058546339623
3/8" štvorhran	18	63	10.9	25.8	-	1	1	4932478030	4058546339630
3/8" štvorhran	19	63	11.9	25.8	M12	1	1	4932478031	4058546339647
3/8" štvorhran	21	63	12.9	29.8	-	1	1	4932478032	4058546339654
3/8" štvorhran	22	63	13.9	31.8	M14	1	1	4932478033	4058546339661
3/8" SHOCKWAVE™ IMPACT DUTY Sada priemyselných hlavíc predĺžených 8 ks						8	1	4932478289	4058546344665
8 x priemyselné hlavice predĺžené: 8/10/12/13/16/17/18/19 mm									

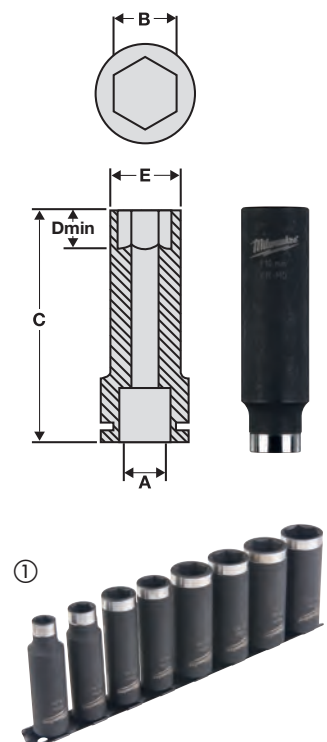

# SHOCKWAVE IMPACT DUTY



TM

## 3/8" Priemyselné hlavice - predĺženia

Charakteristika produktu	Celková dĺžka (mm) A	Množstvo v balíku	Objednávacie množstvo	Obj.č.	EAN kód
3/8" predĺženie - 150 mm	150	1	1	4932478055	4058546339883
3/8" predĺženie - 250 mm	250	1	1	4932478056	4058546339890

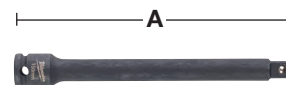

## 3/8" Redukcie pre priemyselné hlavice

Charakteristika produktu	Celková dĺžka (mm) A	Množstvo v balíku	Objednávacie množstvo	Obj.č.	EAN kód
Redukcie 3/8" štvorcový - 1/2" štvorcový	37	1	1	4932478051	4058546339845
Redukcie 3/8" štvorcový - 1/4" štvorcový	32	1	1	4932478052	4058546339852



UPEVŇOVANIE



## 1/2" SHOCKWAVE™ IMPACT DUTY Priemyselné hlavice

A (mm)	B (mm)	C (mm)	D (mm)	E (mm)	Rozmer závitů	Množstvo v balíku	Objednávacie množstvo	Obj.č.	EAN kód
1/2" štvorhran	8	38	4.8	14.5	M5	1	1	4932478034	4058546339678
1/2" štvorhran	10	38	5.3	17	M6	1	1	4932478035	4058546339685
1/2" štvorhran	11	38	5.8	18	-	1	1	4932478036	4058546339692
1/2" štvorhran	12	38	6.4	19	M7	1	1	4932478037	4058546339708
1/2" štvorhran	13	38	6.9	20	M8	1	1	4932478038	4058546339715
1/2" štvorhran	14	38	7.4	22	M9	1	1	4932478039	4058546339722
1/2" štvorhran	15	38	8.0	23.4	-	1	1	4932478040	4058546339739
1/2" štvorhran	16	38	8.5	23.8	-	1	1	4932478041	4058546339746
1/2" štvorhran	17	38	9.7	25.8	M10	1	1	4932478042	4058546339753
1/2" štvorhran	18	38	10.9	25.8	-	1	1	4932478043	4058546339760
1/2" štvorhran	19	40	12.4	27.8	M12	1	1	4932478044	4058546339777
1/2" štvorhran	21	40	12.9	29.8	-	1	1	4932478045	4058546339784
1/2" štvorhran	22	42	13.9	31.8	M14	1	1	4932478046	4058546339791
1/2" štvorhran	24	44	14.9	33.8	M16	1	1	4932478047	4058546339807
1/2" štvorhran	27	46	15.9	37.8	M18	1	1	4932478048	4058546339814
1/2" štvorhran	30	46	18.1	41.8	M20	1	1	4932478049	4058546339821
1/2" štvorhran	32	46	18.8	43.8	M22	1	1	4932478050	4058546339838
<b>Súprava 1/2" nástavcov SHOCKWAVE™ IMPACT DUTY (11 kusov)</b>									
① 9 x rázové nástavce: 10/12/13/16/17/18/19/21/24 mm. 1 x 150 mm predĺženie. 1 x 1/4" šesťhranný - 1/2" SQ adaptér						11	1	4932478290	4058546344672

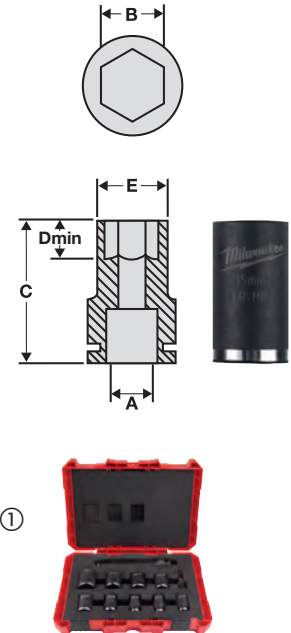

## 1/2" SHOCKWAVE™ IMPACT DUTY priemyselné hlavice - predĺžené

A (mm)	B (mm)	C (mm)	D (mm)	E (mm)	Rozmer závitů	Množstvo v balíku	Objednávacie množstvo	Obj.č.	EAN kód
1/2" štvorhran	8	78	12	15	M5	1	1	4932352847	4002395375059
1/2" štvorhran	10	78	12	17	M6	1	1	4932352848	4002395375066
1/2" štvorhran	11	78	12	18	-	1	1	4932352849	4002395375073
1/2" štvorhran	12	78	12	19	M7	1	1	4932352850	4002395375080
1/2" štvorhran	13	78	12	20	M8	1	1	4932352851	4002395375097
1/2" štvorhran	14	78	15	22	M9	1	1	4932352852	4002395375103
1/2" štvorhran	15	78	15	23.4	-	1	1	4932471737	4058546296360
1/2" štvorhran	16	78	15	23.8	-	1	1	4932352853	4002395375110
1/2" štvorhran	17	78	18	25.8	M10	1	1	4932352854	4002395375127
1/2" štvorhran	18	78	20	25.8	-	1	1	4932471738	4058546296377
1/2" štvorhran	19	78	21	27.8	M12	1	1	4932352855	4002395375134
1/2" štvorhran	21	78	24	29.8	-	1	1	4932352856	4002395375141
1/2" štvorhran	22	78	24	31.8	M14	1	1	4932471166	4058546287948
1/2" štvorhran	24	78	24	33.8	M16	1	1	4932352857	4002395375158
1/2" štvorhran	27	78	24	37.8	M18	1	1	4932352858	4002395375165
1/2" štvorhran	30	78	24	41.8	M20	1	1	4932352859	4002395375172
1/2" štvorhran	32	78	24	43.8	M22	1	1	4932352860	4002395375189
<b>1/2" SHOCKWAVE™ IMPACT DUTY sada priemyselných hlavíc 10 ks</b>									
① Obsahuje: 8 / 10 / 11 / 12 / 13 / 14 / 16 / 17 / 19 / 21 mm						10	1	4932352861	4002395375196

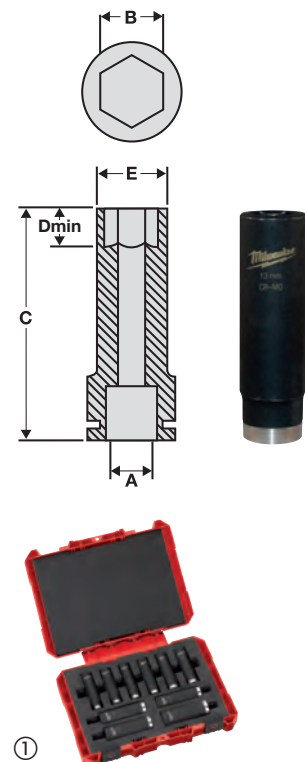



# SHOCKWAVE™ IMPACT DUTY

## 1/2" SHOCKWAVE™ IMPACT DUTY sada priemyselných hlavíc do auta

Charakteristika produktu	Množstvo v balíku	Objednávacie množstvo	Obj.č.	EAN kód
Sada priemyselných hlavíc do auta 3 ks 17, 19 a 21 mm 1/2" priemyselné hlavice	3	1	4932451568	4002395140091



## 1/2" priemyselné hlavice - predĺženia

Charakteristika produktu	Celková dĺžka (mm) A	Množstvo v balíku	Objednávacie množstvo	Obj.č.	EAN kód
1/2" predĺženie - 150 mm	150	1	1	4932478057	4058546339906
1/2" predĺženie - 250 mm	250	1	1	4932478058	4058546339913

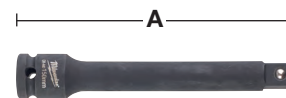

## 1/2" priemyselné hlavice - adaptéry

Charakteristika produktu	Celková dĺžka (mm) A	Množstvo v balíku	Objednávacie množstvo	Obj.č.	EAN kód
① SHOCKWAVE™ IMPACT DUTY adaptér: 1/2" štvorhran na 1/4" hex	50	1	1	4932471828	4058546297275
② Adaptér : 1/2" štvorcový - 3/8" štvorcový	38	1	1	4932478053	4058546339869



## 1/2" Priemyselné hlavice s výstupom TX

Jednodielny dizajn bitu TX a nástrčkový kľúč s vnútorným štvorhranom 1/2" podľa normy DIN 3121/ISO 1174-2. Vhodný pre použitia s vyšším ťahovacím momentom, hodí sa priamo na 1/2" rázové náradie.

Charakteristika produktu	Upínanie náradia	Množstvo v balíku	Objednávacie množstvo	Obj.č.	EAN kód
TX30 1/2" Priemyselná hlavice	1/2" štvorhran	1	1	4932478059	4058546339920
TX40 1/2" Priemyselná hlavice	1/2" štvorhran	1	1	4932478060	4058546339937
TX45 1/2" Priemyselná hlavice	1/2" štvorhran	1	1	4932478061	4058546339944
TX50 1/2" Priemyselná hlavice	1/2" štvorhran	1	1	4932478062	4058546339951



## 1/2" Priemyselné hlavice s výstupom HEX

Jednodielny dizajn šesťhranného bitu a priemyselná hlavica s vnútorným štvorhranom 1/2" podľa normy DIN 3121/ISO 1174-2. Vhodný pre použitia s vyšším ťahovacím momentom, hodí sa priamo na 1/2" rázové náradie.

Charakteristika produktu	Upínanie náradia	Množstvo v balíku	Objednávacie množstvo	Obj.č.	EAN kód
HEX5 1/2" Priemyselná hlavice	1/2" štvorhran	1	1	4932478063	4058546339968
HEX6 1/2" Priemyselná hlavice	1/2" štvorhran	1	1	4932478064	4058546339975
HEX8 1/2" Priemyselná hlavice	1/2" štvorhran	1	1	4932478065	4058546339982
HEX10 1/2" Priemyselná hlavice	1/2" štvorhran	1	1	4932478066	4058546339999
HEX12 1/2" Priemyselná hlavice	1/2" štvorhran	1	1	4932478067	4058546340001



UPEVŇOVANIE



## 3/4" SHOCKWAVE™ IMPACT DUTY nástrčné hlavice predĺžené

Oceľ SHOCKWAVE™ IMPACT DUTY (chróm-molybdén) je vysoko kvalitná legovaná oceľ, ktorá poskytuje najvyššiu pevnosť a odolnosť.

Podľa DIN 3129 / ISO 2725-2, vnútorné štvorcové upínanie podľa DIN 3121 / ISO 1174-2.

6 úchopných bodov pre čo najpresnejšie uchytenie.

Zapustené rohy umožňujú prenášanie krútiaceho momentu cez rovinu päťce, namiesto toho, aby spôsobovali namáhanie hrotov alebo rohov.

Vôľa pre vyčnievajúce skrutky.

Značky veľkosti leptané laserom pre ľahkú identifikáciu, ktoré nezmiznú.

A (mm)	B (mm)	C (mm)	D (mm)	E (mm)	Rozmer závit	Množstvo v balíku	Objednávacie množstvo	Obj.č.	EAN kód
3/4" štvorhran	17	90	38	30	M10	1	1	4932471642	4058546295417
3/4" štvorhran	19	90	38	33	M12	1	1	4932471643	4058546295424
3/4" štvorhran	21	90	38	35	-	1	1	4932471644	4058546295431
3/4" štvorhran	22	90	38	37	M14	1	1	4932471645	4058546295448
3/4" štvorhran	24	90	38	39	M16	1	1	4932471646	4058546295455
3/4" štvorhran	27	90	38	43	M18	1	1	4932471647	4058546295462
3/4" štvorhran	30	90	38	46	M20	1	1	4932471648	4058546295479
3/4" štvorhran	32	90	38	49	M22	1	1	4932471649	4058546295486
3/4" štvorhran	33	90	38	51	-	1	1	4932471650	4058546295493
3/4" štvorhran	36	90	38	54	M24	1	1	4932471651	4058546295509
3/4" štvorhran	41	90	38	60	M27	1	1	4932471652	4058546295516
3/4" štvorhran	46	90	38	66	M30	1	1	4932471653	4058546295523
3/4" štvorhran	50	90	38	71	M33	1	1	4932471654	4058546295530

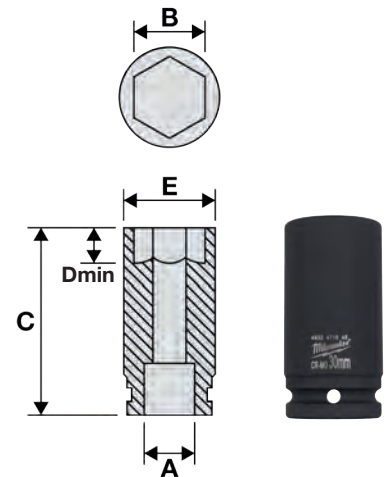

## 3/4" priemyselné hlavice - predĺženie

Rázové predĺženie hlavíc pre uľahčenie prístupu hlavíc v obmedzených oblastiach

SHOCKWAVE™ IMPACT DUTY chróm-molybdénová oceľ je vysoko kvalitná legovaná oceľ, ktorá poskytuje maximálnu pevnosť a odolnosť

Charakteristika produktu	Celková dĺžka (mm) A	Množstvo v balíku	Objednávacie množstvo	Obj.č.	EAN kód
① 3/4" predĺženie - 150 mm	150	1	1	4932471655	4058546295547
② 3/4" predĺženie - 250 mm	250	1	1	4932471656	4058546295554



## 3/4" adaptér Shockwave

Adaptér pre štvorcový tvar podľa DIN 3121 / ISO 1174 s guľčikovým zámkom.

Adaptér a redukcia 3/4" (F) pre rôzne veľkosti štvorcových jednotiek (M), preto je potom systém hlavíc flexibilnejší pri používaní

SHOCKWAVE™ IMPACT DUTY chróm-molybdénová oceľ je vysoko kvalitná legovaná oceľ, ktorá poskytuje maximálnu pevnosť a odolnosť

Charakteristika produktu	Celková dĺžka (mm) A	Množstvo v balíku	Objednávacie množstvo	Obj.č.	EAN kód
① Adaptér Shockwave z 3/4" na 1/2"	56	1	1	4932471657	4058546295561
② Adaptér Shockwave z 3/4" na 1"	63	1	1	4932471658	4058546295578



## 3/4" priemyselné hlavice - bezpečnostné príslušenstvo

Charakteristika produktu	Množstvo v balíku	Objednávacie množstvo	Obj.č.	EAN kód
① 3/4" bezpečnostný krúžok 17-49 mm	1	1	4932471659	4058546295585
① 3/4" bezpečnostný krúžok 50-70 mm	1	1	4932471660	4058546295592
② 3/4" bezpečnostný trň 17-49 mm	1	1	4932471661	4058546295608
② 3/4" bezpečnostný trň 50-70 mm	1	1	4932471662	4058546295615



## 1" SHOCKWAVE™ IMPACT DUTY nástrčné hlavice

Oceľ SHOCKWAVE™ IMPACT DUTY (chróm-molybdén) je vysoko kvalitná legovaná oceľ, ktorá poskytuje najvyššiu pevnosť a odolnosť.

Podľa DIN 3129 / ISO 2725-2, vnútorné štvorcové upínanie podľa DIN 3121 / ISO 1174-2.

6 úchopných bodov pre čo najpresnejšie uchytenie.

Zapustené rohy umožňujú prenášanie krútiaceho momentu cez rovinu päťce, namiesto toho, aby spôsobovali namáhanie hrotov alebo rohov.

Značky veľkosti leptané laserom pre ľahkú identifikáciu a nezmiznú.

A (mm)	B (mm)	C (mm)	D (mm)	E (mm)	Rozmer závit	Množstvo v balíku	Objednávacie množstvo	Obj.č.	EAN kód
1" štvorhran	27	58	14	46	M18	1	1	4932471663	4058546295622
1" štvorhran	30	60	16	49	M20	1	1	4932471664	4058546295639
1" štvorhran	32	61	19	53	M22	1	1	4932471665	4058546295646
1" štvorhran	33	61	19	54	-	1	1	4932471666	4058546295653
1" štvorhran	36	65	19	57	M24	1	1	4932471667	4058546295660
1" štvorhran	41	65	23	63	M27	1	1	4932471668	4058546295677
1" štvorhran	46	74	23	69	M30	1	1	4932471669	4058546295684
1" štvorhran	50	74	26	74	M33	1	1	4932471670	4058546295691
1" štvorhran	55	85	28	81	M36	1	1	4932471671	4058546295707
1" štvorhran	60	89	31	87	M39	1	1	4932471672	4058546295714
1" štvorhran	65	93	32	93	M42	1	1	4932471673	4058546295721
1" štvorhran	70	98	35	99	M45	1	1	4932471674	4058546295738

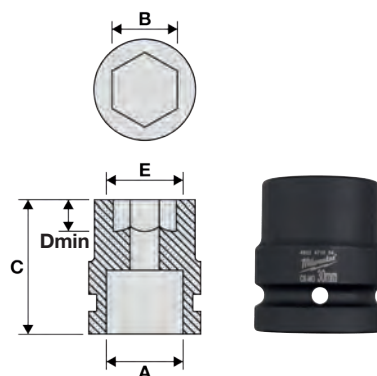

## Priemyselné hlavice Shockwave 1" - predĺženie

Rázové predĺženie hlavíc pre uľahčenie prístupu hlavíc v obmedzených oblastiach

SHOCKWAVE™ IMPACT DUTY chróm-molybdénová oceľ je vysoko kvalitná legovaná oceľ, ktorá poskytuje maximálnu pevnosť a odolnosť

Charakteristika produktu	Celková dĺžka (mm)	Množstvo v balíku	Objednávacie množstvo	Obj.č.	EAN kód
① 1" predĺženie - 175 mm	175	1	1	4932471675	4058546295745
② 1" predĺženie - 300 mm	300	1	1	4932471676	4058546295752



## Adaptér Shockwave 1"

Adaptér pre štvorcový tvar podľa DIN 3121 / ISO 1174 s guľičkovým zámkom.

Adaptér a redukcia 1" (F) pre rôzne veľkosti štvorcových jednotiek (M), preto je potom systém hlavíc flexibilnejší pri používaní

SHOCKWAVE™ IMPACT DUTY chróm-molybdénová oceľ je vysoko kvalitná legovaná oceľ, ktorá poskytuje maximálnu pevnosť a odolnosť

Charakteristika produktu	Celková dĺžka (mm)	Množstvo v balíku	Objednávacie množstvo	Obj.č.	EAN kód
① Adaptér Shockwave 1" na 3/4"	75	1	1	4932471677	4058546295769



## 1" priemyselné hlavice - bezpečnostné príslušenstvo

Bezpečnostný trň a krúžok pre bezpečné zaistenie priemyselných hlavíc 1"

Charakteristika produktu	Množstvo v balíku	Objednávacie množstvo	Obj.č.	EAN kód
① 1" bezpečnostný krúžok	1	1	4932471678	4058546295776
② 1" bezpečnostný trň	1	1	4932471679	4058546295783



## Kolárske klince, prierez 18

Kolárske klince s prierezom 18 / 1.25 mm pre M18 FN18GS.

Pozinkované (vnútorné použitie) alebo nehrdzavejúca oceľ (vnútorné/vonkajšie použitie).



	Prierez vodiča	Rozmery (mm)	Celková dĺžka (mm)	Uhlová klincovačka	Materiál	Množstvo v balíku	Objednávacie množstvo	Obj.č.	EAN kód
	18	1.05 x 1.25	16	0°	Živicový povlak, galvanizované	10,000	1	4932459124	4002395287796
	18	1.05 x 1.25	19	0°	Živicový povlak, galvanizované	10,000	1	4932459125	4002395288403
	18	1.05 x 1.25	25	0°	Živicový povlak, galvanizované	5,000	1	4932459126	4002395288410
①	18	1.05 x 1.25	30	0°	Živicový povlak, galvanizované	5,000	1	4932459127	4002395288427
	18	1.05 x 1.25	32	0°	Živicový povlak, galvanizované	5,000	1	4932459128	4002395288434
	18	1.05 x 1.25	40	0°	Živicový povlak, galvanizované	5,000	1	4932459129	4002395288441
	18	1.05 x 1.25	45	0°	Živicový povlak, galvanizované	4,000	1	4932459130	4002395288458
	18	1.05 x 1.25	50	0°	Živicový povlak, galvanizované	4,000	1	4932459131	4002395288465
	18	1.05 x 1.25	16	0°	Nerezová / nehrdzavejúce	10,000	1	4932459132	4002395288472
	18	1.05 x 1.25	19	0°	Nerezové / nehrdzavejúce	10,000	1	4932459133	4002395288489
	18	1.05 x 1.25	25	0°	Nerezové / nehrdzavejúce	5,000	1	4932459134	4002395288496
②	18	1.05 x 1.25	30	0°	Nerezové / nehrdzavejúce	5,000	1	4932459135	4002395289103
	18	1.05 x 1.25	32	0°	Nerezové / nehrdzavejúce	5,000	1	4932459136	4002395289110
	18	1.05 x 1.25	40	0°	Nerezové / nehrdzavejúce	5,000	1	4932459137	4002395289127
	18	1.05 x 1.25	45	0°	Nerezové / nehrdzavejúce	4,000	1	4932459138	4002395289134
	18	1.05 x 1.25	50	0°	Nerezové / nehrdzavejúce	4,000	1	4932459139	4002395289141

## Dokončovacie klince, prierez 16

Dokončovacie klince s prierezom 16 / 1.65 pre M18 CN16GA.

Pozinkované (vnútorné použitie).

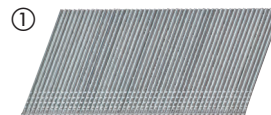

	Prierez vodiča	Rozmery (mm)	Celková dĺžka (mm)	Uhlová klincovačka	Materiál	Množstvo v balíku	Objednávacie množstvo	Obj.č.	EAN kód
	16	1.50 x 1.65	32	20°	Galvanizované	2,000	1	4932459140	4002395289158
	16	1.50 x 1.65	38	20°	Galvanizované	2,000	1	4932459141	4002395289165
①	16	1.50 x 1.65	45	20°	Galvanizované	2,000	1	4932459142	4002395289172
	16	1.50 x 1.65	50	20°	Galvanizované	2,000	1	4932459143	4002395289189
	16	1.50 x 1.65	64	20°	Galvanizované	2,000	1	4932459144	4002395289196

## Rámovacie klince, 20° okrúhly koniec

Pre použitie s M18 FFN21.

Klince na plastovom pruhu, 20° guľatá hlava.

Lesklé klince pre vnútorné použitie (Servisná trieda 1/Eurokód 5), pozinkované klince na vnútorné a vonkajšie použitie (Servisná trieda 1+2/Eurokód 5).



	Priemer upínania (mm)	Celková dĺžka (mm)	Uhlová klincovačka	Materiál	Množstvo v balíku	Objednávacie množstvo	Obj.č.	EAN kód
	2.8	65	20°	Kruhová stopka	3,000	1	4932479949	4058546377434
①	2.8	75	20°	Okrúhla stopka	2,000	1	4932479950	4058546377441
	3.1	80	20°	Okrúhla stopka	2,000	1	4932479951	4058546377458
	3.1	90	20°	Okrúhla stopka	2,000	1	4932479952	4058546377465
	2.8	65	20°	Okrúhla stopka, pozinkované	3,000	1	4932479953	4058546377472
②	3.1	75	20°	Okrúhla stopka, pozinkované	2,000	1	4932479954	4058546377489
	3.1	80	20°	Okrúhla stopka, pozinkované	2,000	1	4932479955	4058546377496
	3.1	90	20°	Okrúhla stopka, pozinkované	2,000	1	4932479956	4058546377502

## Rámovacie klinec, 34°, hlava D

Na použitie s M18 FFN.

Klinec na papierovom páse, hlava D 34°

Lesklé klinec pre vnútorné použitie (Servisná trieda 1/Eurokód 5),  
pozinkované klinec na vnútorné a vonkajšie použitie (Servisná trieda 1+2/Eurokód 5).

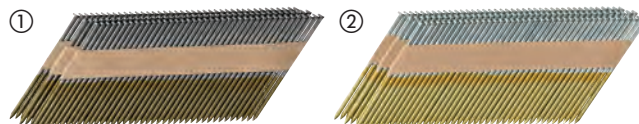

	Priemer upínania (mm)	Celková dĺžka (mm)	Uhlová klincovačka	Materiál	Množstvo v balíku	Objednávacie množstvo	Obj.č.	EAN kód
①	2.8	50	34°	Kružkovany klinec	4,000	1	4932478396	4058546345877
	2.8	63	34°	Kružkovany klinec	4,000	1	4932478397	4058546345884
	2.8	75	34°	Kružkovany klinec	4,000	1	4932478398	4058546345891
	2.8	80	34°	Kružkovany klinec	3,000	1	4932478399	4058546345907
	3.1	90	34°	Kružkovany klinec	3,000	1	4932478400	4058546345914
②	2.8	63	34°	Kružkovany klinec galvanizovaný	4,000	1	4932478401	4058546345921
	2.8	75	34°	Kružkovany klinec galvanizovaný	4,000	1	4932478402	4058546345938
	3.1	80	34°	Kružkovany klinec galvanizovaný	3,000	1	4932478403	4058546345945
	3.1	90	34°	Kružkovany klinec galvanizovaný	3,000	1	4932478404	4058546345952

## Spony

Typ	Šírka (mm)	Rozmery (mm)	Celková dĺžka (mm)	Materiál	Množstvo v balíku	Objednávacie množstvo	Obj.č.	EAN kód
① Sponky pre M18FNCS18GS	5.7	1.05 x 1.25	15	Galvanizované	9,200	1	4932478389	4058546345808
	5.7	1.05 x 1.25	20	Galvanizované	9,200	1	4932478390	4058546345815
	5.7	1.05 x 1.25	25	Galvanizované	4,600	1	4932478391	4058546345822
	5.7	1.05 x 1.25	30	Galvanizované	4,600	1	4932478392	4058546345839
	5.7	1.05 x 1.25	32	Galvanizované	4,600	1	4932478393	4058546345846
② Sponky pre M12BST	5.7	1.05 x 1.25	36	Galvanizované	4,600	1	4932478394	4058546345853
	10.6	0.5 x 1.27	6	Galvanizované	1,200	1	4932459145	4002395289806
	10.6	0.5 x 1.27	8	Galvanizované	1,200	1	4932459146	4002395289813
	10.6	0.5 x 1.27	14	Galvanizované	600	1	4932459147	4002395289820

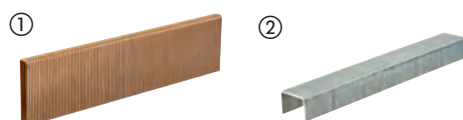



# SAWZALL™

## SPRIEVODCA VÝBEROM PÍLOVÉHO LISTU

1. V nižšie uvedenej tabuľke vyhľadajte materiál, ktorý chcete rezať.
2. Prejdite po riadku doprava a určte si najlepší/najvhodnejší výkon.

**NAJLEPŠÍ  
VÝKON**

**DOBÝ  
VÝKON**



### BÚRACIE PLÁTKY

**AX™ CARBIDE**



**AX™**



**THIN KERF**



### LISTY NA REZANIE KOVU

**TORCH™ NITRUS CARBIDE**



**TORCH™ CARBIDE**



**TORCH™**



**THIN KERF**



### UNIVERZÁLNE PLÁTKY

**WRECKER™ CARBIDE**



**WRECKER™**



**Obj. č. 48005092**



**Obj. č. 48005293**



**Obj. č. 48005093**



### PLÁTKY PRE REZANIE DREVA

**Obj. č. 48001075**



**Obj. č. 48001077**













**Obj. č. 48001079**



### PLÁTKY PRE ŠPECIÁLNE APLIKÁCIE

**S DIAMANTOVÝM  
ZRNOM**



POČET ZUBOV/PALEČ	HRŮBKÁ PLÁTKU (MM)	 HRUBOSTENNÝ KOV > 4 MM	 KOV STREDNEJ HRUBKY 1,5 – 4 MI	 TENKOSTENNÝ KOV 0,5 – 3 MM	 NEREZOVÁ OCEĽ	 LIATINOVÉ PRODUKTY	 NEŽELEZNÉ KOVY (CU/AL)	 DREVO	 ČERSTVÉ DREVO	 DREVO S KLINGAMI A SKRUTKAMI	 PALETY	 PVC TRUBKY
5	1.27							■		■		
5	1.60							■		■		
5	1.27							■		■		
7	1.27	■	■		■	■	■					
7	1.27	■	■		■	■	■					
10	1.10	Rýchlejší/hrubší	Rýchlejší/hrubší									
14	1.10	↕	↕	■	■							
18	1.10	Pomalší/hladší	Pomalší/hladší		■							
14	0.90	Rýchlejší/hrubší	Rýchlejší/hrubší		■							■
18	0.90	↕	↕	■	■							■
25	0.90	Pomalší/hladší	Pomalší/hladší		■							■
6	1.27	■	■			■	■				■	
7/11	1.60	■	■				■				■	
10	0.90	■	■				■					■
10/14	0.90	■	■				■				■	■
8/12	1.27	■	■				■				■	■
4.2	1.27							■	■			
5.5/6	1.27							■	■			
8.5	1.27							■				
Zrnitosť	1.10					■						



Nothing but **HEAVY DUTY.**<sup>™</sup>

**PREDSTAVUJEME**

# NITRUS CARBIDE<sup>™</sup>

**TORCH<sup>™</sup>**  
NITRUS CARBIDE

## ODOLNEJŠÍ PLÁTOK

SAWZALL<sup>™</sup> TORCH<sup>™</sup> s NITRUS CARBIDE<sup>™</sup> pre liatinu a ďalšie tvrdé kovy je ďalšou generáciou technológie zubov z karbidu volfrámu. Pilový plátok poskytuje trojnásobnú životnosť existujúcich karbidových pilových plátokov a poradí si s liatinou za akýchkoľvek okolností.

\*v porovnaní so štandardnými karbidovými plátkami

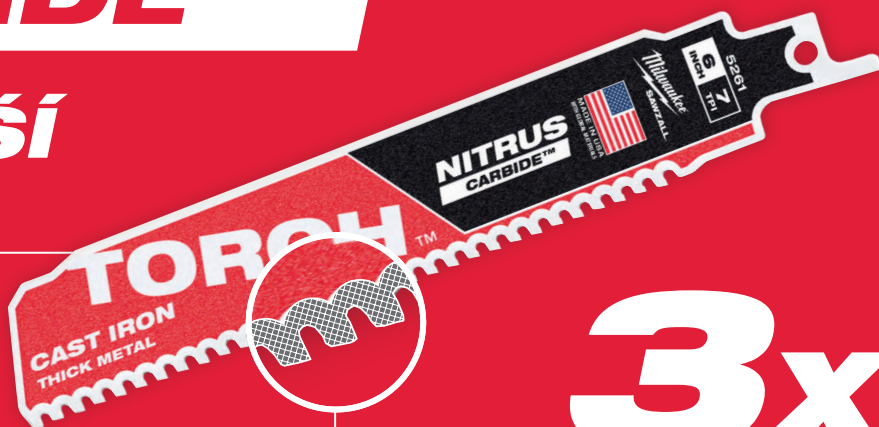

**3x**  
DLHŠIA ŽIVOTNOSŤ

# KARBIDOVÉ ZUBY

REŽÚ DLHŠIE. REŽÚ VIACEJ. REŽÚ RÝCHLEJŠIE



THE  
**TORCH<sup>™</sup>**  
CARBIDE TEETH



**AX<sup>™</sup>**  
CARBIDE TEETH



THE  
**WRECKER<sup>™</sup>**  
CARBIDE TEETH

**x50**  
DLHŠIA  
ŽIVOTNOSŤ

Tento plátok poskytuje až 50 násobnú životnosť v porovnaní so štandardnými bimetalovými plátkami

**1000**  
KRÁT VIACEJ  
REZOV

Plátky s karbidovými zubami sú optimálne pre akumulátorové šablóve píly a poskytujú o 25% viac rezov na jedno nabitie

**x2**  
RÝCHLEJŠIE  
REZANIE

Tento plátok prináša až 2-krát rýchlejšie rezy než štandardné bimetalové plátky



## Kov: Robustný list TORCH™ so zubami NITRUS CARBIDE™

Listy TORCH™ s ozubením NITRUS CARBIDE™ sú novou generáciou karbidovej technológie.

Táto špeciálna zmes karbidu NITRUS je navrhnutá tak, aby rezala 3x dlhšie ako existujúce štandardné listy s karbidovým ozubením.

Listy TORCH™ s ozubením NITRUS CARBIDE™ sú vyrobené s dizajnom 7 Tpi pre rýchly nábeh a hladké rezy, s veľkými drážkami pre ľahké vyhodenie triesok a jedinečnou zmesou karbidu. Listy TORCH™ s ozubením NITRUS CARBIDE™ sú navrhnuté tak, aby vydržali najdlhšie a rezali najrýchlejšie do liatinových/SML potrubí a iných hrubých kovov.

Hrubé robustné telo listu 1,27 mm pre presné priame rezy.

Výška listu 25 mm pre lepšiu stabilitu a minimálne vibrácie.

Najlepší výkon vo všetkých hrubých kovoch, najmä v liatinových podzemných, odpadových a odvodňovacích potrubíach



**Pre zhladnutie videa naskenujte QR kod**

Dĺžka pilového plátku (mm)	Rozstup zubov (mm)	Počet zubov / palec	Objednávacie číslo							Množstvo v balíku	Objednávacie množstvo	Obj.č.	EAN kód		
	150	3.6	7	-	5 - 13	Ø 10 - 100	5 - 13	Ø 10 - 100	5 - 13	Áno	1 5	1 1	48005261 48005561	045242569694 045242569717	
	230	3.6	7	-	5 - 13	Ø 10 - 175	5 - 13	Ø 10 - 175	5 - 13	Áno	1 5	1 1	48005262 48005562	045242569724 045242569748	
	300	3.6	7	-	5 - 13	Ø 10 - 250	5 - 13	Ø 10 - 250	5 - 13	Áno	1 5	1 1	48005263 48005563	045242569755 045242569779	

## Kov: karbidové demolačné plátky TORCH™ Heavy Duty

Zuby z karbidu uhlíka zaisťujú najdlhšiu životnosť v silných kovových materiáloch. Až 50x dlhšia životnosť v porovnaní s bi-metalovými plátkami.

Hrúbka plátku 1,27 mm umožňuje vykonávať presné priame rezy.

Výška plátku 25 mm pre lepšiu stabilitu a minimálne vibrácie.

Najlepšie na búranie liatiny a všetkých hrubých kovov

THE  
**TORCH™**  
CARBIDE TEETH

Dĺžka pilového plátku (mm)	Rozstup zubov (mm)	Počet zubov / palec	Objednávacie číslo							Množstvo v balíku	Objednávacie množstvo	Obj.č.	EAN kód		
	150	3.6	7	-	5 - 13	Ø 10 - 100	5 - 13	Ø 10 - 100	5 - 13	Áno	1 5	1 1	48005201 48005501	045242521036 045242520862	
	230	3.6	7	-	5 - 13	Ø 10 - 175	5 - 13	Ø 10 - 175	5 - 13	Áno	1 5	1 1	48005202 48005502	045242520787 045242520879	
	300	3.6	7	-	5 - 13	Ø 10 - 250	5 - 13	Ø 10 - 250	5 - 13	Áno	1 5	1 1	48005203 48005503	045242520794 045242520886	

## Kov: Pílové listy TORCH™

# THE TORCH™

**TVRDÉ**



**PEVNEJŠIE**



**DLHŠIA ŽIVOTNOSŤ**

**DOUBLE DUTY UPGRADE™**



Lepšia geometria zubov pre vyššiu rýchlosť a dvojnásobnú životnosť. Hrúbka 1,06 mm, robustné telo plátka pre precízne rezy. Výška plátka 25 mm pre lepšiu stabilitu a minimálne vibrácie. Bimetalový plátok, materiál zubov má 8% kobaltu, má jedinečný výkon a životnosť.



Viditeľné profily na povrchu v okolí miesta pre uchytenie, čo je najslabšie miesto.



Sieť pokrývajúca povrch plátka zvyšuje jeho tuhosť, plátok sa neohýba, má dlhšiu životnosť.



Unikátne kryogenické ošetrenie:

- zaisťuje tvrdosť zubov
- až o 50% dlhšia životnosť oproti štandardným Bi-metalovým plátkom



## Kov: Demolačné pílové plátky Heavy Duty TORCH™

Dĺžka pílového plátku (mm)	Rozstup zubov (mm)	Počet zubov / palec	Objednávacie číslo							Množstvo v balíku	Objednávacie množstvo	Obj.č.	EAN kód	
	150	1.4	18	-	2 - 8	Ø 10 - 100	2 - 8	2 - 4		Áno	5 25	1 1	48005784 48008784	045242083084 045242082407
 	150	1.4	18	-	2 - 8	Ø 10 - 100	2 - 8	2 - 4		Áno	5	1	48004784	045242081110
	230	1.4	18	-	2 - 8	Ø 10 - 160	2 - 8	2 - 4		Áno	5 25	1 1	48005788 48008788	045242083091 045242082421
 	230	1.4	18	-	2 - 8	Ø 10 - 160	2 - 8	2 - 4		Áno	5	1	48004788	045242081134
	300	1.4	18	-	2 - 8	Ø 10 - 180	2 - 8	2 - 4		Áno	5 25	1 1	48005789 48008789	045242083107 045242082438
	150	1.8	14	-	3 - 10	Ø 10 - 100	3 - 10	3 - 7		Áno	5 25	1 1	48005782 48008782	045242083060 045242082391
 	150	1.8	14	-	3 - 10	Ø 10 - 100	3 - 10	3 - 7		Áno	5	1	48004782	045242081097
	230	1.8	14	-	3 - 10	Ø 10 - 160	3 - 10	3 - 7		Áno	5 25	1 1	48005787 48008787	045242083077 045242082414
 	230	1.8	14	-	3 - 10	Ø 10 - 160	3 - 10	3 - 7		Áno	5	1	48004787	045242081127
	150	2.5	10	-	4 - 10	Ø 10 - 100	4 - 10	4 - 10		Áno	5 25	1 1	48005712 48008712	045242083039 045242082377
 	150	2.5	10	-	4 - 10	Ø 10 - 100	4 - 10	4 - 10		Áno	5	1	48004712	045242081073
	230	2.5	10	-	4 - 10	Ø 10 - 160	4 - 10	4 - 10		Áno	5 25	1 1	48005713 48008713	045242083046 045242082384
 	230	2.5	10	-	4 - 10	Ø 10 - 160	4 - 10	4 - 10		Áno	5 50	1 1	48004713 48018713	045242081080 045242253555
	300	2.5	10	-	4 - 10	Ø 10 - 180	4 - 10	4 - 10		Áno	5	1	48005714	045242222810

## Kov: Tenké prierezové pílové listy THIN KERF

**RÝCHLEJŠIE THIN KERF**

**PEVNEJŠIE**

**DLHŠIA ŽIVOTNOSŤ**

**DOUBLE DUTY UPGRADE**

**2X LIFE**

Lepšia geometria zubov pre lepšiu rýchlosť a dvojnásobnú životnosť. Bimetalový plátok, kvalitný rez vďaka 8% kobaltu v oceli, najlepší výkon a životnosť.

**TOUGH NECK**

Viditeľné profily na povrchu v okolí miesta uchytenia, čo je najslabšie miesto plátka.

**THIN KERF**



















Štíhle (0,9 mm) telo plátka optimalizuje flexibilitu a rýchlosť.

**ice hardened**

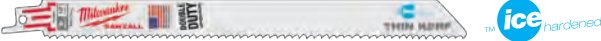
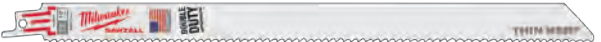
Unikátne kryogenické ošetrenie:

- zaisťuje tvrdosť zubov
- až o 50% dlhšia životnosť v porovnaní s Bi-metalovými plátkami

## Kov: Tenké prierezové pílové listy THIN KERF

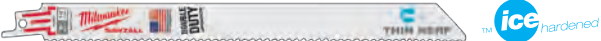
Dĺžka pílového plátku (mm)	Rozstup zubov (mm)	Počet zubov / palec	Objednávacie číslo								Množstvo v baliku	Objednávacie množstvo	Obj.č.	EAN kód	
	100	1	24	S522AF	0.5 - 3	0.5 - 3	Ø 8 - 50	0.5 - 3	0.5 - 3	Nie	Nie	5	1	<b>48005185</b>	045242082865
	150	1	24	S922AF	0.5 - 3	0.5 - 3	Ø 8 - 100	0.5 - 3	0.5 - 3	Nie	Nie	5	1	<b>48005186</b>	045242082872
	100	1.4	18	S522EF	1.5 - 4	1.5 - 4	Ø 10 - 50	1.5 - 4	1.5 - 4	Nie	Nie	5	1	<b>48005183</b>	045242082841
	150	1.4	18	S922EF	1.5 - 4	1.5 - 4	Ø 10 - 100	1.5 - 4	1.5 - 4	Nie	Nie	5	1	<b>48005184</b>	045242082858
												50	1	<b>48016184</b>	045242084739
	150	1.4	18	S922EF	1.5 - 4	1.5 - 4	Ø 10 - 100	1.5 - 4	1.5 - 4	Nie	Nie	5	1	<b>48004184</b>	045242081042
	230	1.4	18	S1122EF	1.5 - 4	1.5 - 4	Ø 10 - 100	1.5 - 4	1.5 - 4	Nie	Nie	5	1	<b>48005188</b>	045242082896
												50	1	<b>48016188</b>	045242084876
	230	1.4	18	S1122EF	1.5 - 4	1.5 - 4	Ø 10 - 160	1.5 - 4	1.5 - 4	Nie	Nie	5	1	<b>48004188</b>	045242081066
	300	1.4	18	-	1.5 - 4	1.5 - 4	Ø 10 - 180	1.5 - 4	1.5 - 4	Nie	Áno	5	1	<b>48005189</b>	045242082902
												50	1	<b>48016189</b>	045242084883
	90	1.8	14	S422BF	1.5 - 6	1.5 - 6	-	1.5 - 4	-	Áno	Nie	5	1	<b>48005162</b>	045242082803
	100	1.8	14	S522BF	3 - 10	-	Ø 10 - 50	3 - 10	2 - 4	Nie	Nie	5	1	<b>48005181</b>	045242082827
	150	1.8	14	S922BF	3 - 10	-	Ø 10 - 100	3 - 10	2 - 4	Nie	Nie	5	1	<b>48005182</b>	045242082834
												50	1	<b>48016182</b>	045242084722
	150	1.8	14	S922BF	3 - 10	-	Ø 10 - 100	3 - 10	2 - 4	Nie	Nie	5	1	<b>48004182</b>	045242081035
	230	1.8	14	S1122BF	3 - 10	-	Ø 10 - 160	3 - 10	2 - 4	Nie	Nie	5	1	<b>48005187</b>	045242082889
												50	1	<b>48016187</b>	045242084869
	230	1.8	14	S1122BF	3 - 10	-	Ø 10 - 160	3 - 10	2 - 4	Nie	Nie	5	1	<b>48004187</b>	045242080991



## Drevo s klinkami: Heavy Duty AX Karbidové demolačné plátky



30x dlhšia životnosť ako štandardné bimetalové plátky. Karbidové zuby poskytujú dlhú životnosť a extrémnu odolnosť v tých najťažších aplikáciách. Prereže aj tvrdené skrutky a spojky.

2x rýchlejšie. Rýchle a agresívne 5TPI ozubenie umožňuje najrýchlejšie rezanie dreva s klinkami a širokú škálu stavebných materiálov (drevo / klnce / skrutky / skrutky / liatina / asfaltovanú strešnú lepenku, pásový opar) 25% viac rezov na jedno nabitie. Optimalizované pre použitie s akumulátorovými píliami

FANG TIP<sup>™</sup> pre rýchlejšie šikmé rezanie a dosiahnutie vyhradených priestorov.

NAIL GUARD<sup>™</sup> chráni ozubenie počas rázov pre zvýšenie odolnosti a životnosti.

Šikmý tvar, vynikajúce pre šikmé rezanie pre dosiahnutie vyhradených priestorov

Dĺžka pilového plátky (mm)	Rozstup zubov (mm)	Počet zubov / palec	Objednávacie číslo						Množstvo v balíku	Objednávacie množstvo	Obj.č.	EAN kód
	5	5	-	10 - 100	10 - 100	Ø 10 - 100	Áno	Áno	Áno	1 5	1 1	48005221 48005521 045242483716 045242521104
	5	5	-	10 - 175	10 - 175	Ø 10 - 175	Áno	Áno	Áno	1 5	1 1	48005226 48005526 045242483723 045242521111
	5	5	-	10 - 250	10 - 250	Ø 10 - 250	Áno	Áno	Áno	1 5	1 1	48005227 48005527 045242483730 045242521128

## Drevo s klincami: Demolačné pílové listy Heavy Duty

### THE AX™

FANG TIP™: Na rýchlejšie vypíľovanie vnikaním a prácu vo vyhradených priestoroch.

NAIL GUARD™: Chráni zuby pri narazení na klince, čo zaisťuje odolnosť a dlhšiu životnosť.

Sila: Vďaka mimoriadne hrubému 1,6 mm telu, ktoré zaisťuje maximálnu robustnosť, sú tieto pílové listy ideálne na pílenie dreva s klincami alebo skrutkami.

Rýchlosť: Húževnatá geometria zubov 5 tpi (zubov na palec) odstraňuje viac materiálu pri každom zdvihy, čo zaisťuje rýchlejšie pílenie.

Skosený tvar: Vynikajúci na rýchlejšie vypíľovanie vnikaním a prácu vo vyhradených priestoroch.

Odolnosť voči zlomeniu: Bimetalová konštrukcia umožňuje ohýbanie a flexibilné používanie pílového listu bez jeho poškodenia.



Dĺžka pílového plátku (mm)	Rozstup zubov (mm)	Počet zubov / palec	Objednávacie číslo							Množstvo v balíku	Objednávacie množstvo	Obj.č.	EAN kód	Cena s DPH
	5	5	-	10 - 100	10 - 100	10 - 50	Áno	Áno	Áno	5	1	48005021	045242082988	
										25	1	48008021	045242082285	
	5	5	-	10 - 175	10 - 175	10 - 50	Áno	Áno	Áno	5	1	48005026	045242082995	
										25	1	48008026	045242082292	
	5	5	-	10 - 250	10 - 250	10 - 50	Áno	Áno	Áno	5	1	48005027	045242083022	
										25	1	48008027	045242082308	

## Drevo s klincami: Demolačné pílové listy

FANG TIP™: Na rýchlejšie vypíľovanie vnikaním a prácu vo vyhradených priestoroch.

NAIL GUARD™: Chráni zuby pri narazení na klince, čo zaisťuje odolnosť a dlhšiu životnosť.

Sila: Telo pílového listu s hrúbkou 1,25 mm, ktorá zaisťuje dobrú pevnosť a životnosť listu, je ideálne na pílenie dreva s klincami alebo skrutkami.

Rýchlosť: Húževnatá geometria zubov 5 tpi (zubov na palec) odstraňuje viac materiálu pri každom zdvihy, čo zaisťuje rýchlejšie pílenie.

Skosený tvar: Vynikajúci na rýchlejšie vypíľovanie vnikaním a prácu vo vyhradených priestoroch.

Odolnosť voči zlomeniu: Bimetalová konštrukcia umožňuje ohýbanie a flexibilné používanie pílového listu bez jeho poškodenia.



Dĺžka pílového plátku (mm)	Rozstup zubov (mm)	Počet zubov / palec	Objednávacie číslo						Množstvo v balíku	Objednávacie množstvo	Obj.č.	EAN kód	Cena s DPH
	5	5	S611DF	10 - 100	10 - 100	Ø 10 - 100	Áno	Áno	5	1	48005035	045242082698	
									50	1	48016035	045242084791	
	5	5	S1111DF	10 - 175	10 - 175	Ø 10 - 175	Áno	Áno	5	1	48005036	045242082704	
									50	1	48016036	045242084661	
	5	5	S1411DF	10 - 250	10 - 250	Ø 10 - 250	Áno	Áno	5	1	48005037	045242082711	
									50	1	48016037	045242084807	



## Viacvrstvý materiál: Vysoko výkonné karbidové demolačné listy WRECKER<sup>™</sup>

Viacvrstvý list WRECKER<sup>™</sup> s karbidovými zubami reže všetko z hrubého kovu, liatiny, dreva s klincami, kalených skrutiek a spojovacích materiálov.

Až 50x dlhšia životnosť v porovnaní so štandardnými bimetalovými listami. Karbidové zuby poskytujú dlhú životnosť a extrémnu odolnosť v najtvrdších podmienkach.

Až o 25 % viac rezov na jedno nabitie v porovnaní so štandardnými bimetalovými listami. Optimalizované pre použitie s bezdrôtovým náradím.

Hrot FANG TIP<sup>™</sup>: Pre rýchlejšie ponorné rezanie a dosiahnutie do obmedzených oblastí.

Hrubé robustné telo listu 1,27 mm pre presné priame rezy.

Výška listu 25 mm pre lepšiu stabilitu a minimálne vibrácie.

Najlepšie na búranie viacvrstvových materiálov (drevo s klincami alebo tvrdené spojovacie prvky, liatina a hrubý kov)



Dĺžka pilového plátku (mm)	Rozstup zubov (mm)	Počet zubov / palec	Objednávacie číslo								Množstvo v balíku	Objednávacie množstvo	Obj.č.	EAN kód
150	4.2	6	-	5 - 13	Ø 10 - 100	5 - 13	Ø 10 - 100	Áno	Áno	Áno	1	1	48005241	045242567980
											5	1	48005541	045242568048
230	4.2	6	-	5 - 13	Ø 10 - 175	5 - 13	Ø 10 - 175	Áno	Áno	Áno	1	1	48005242	045242567997
											5	1	48005542	045242568055
300	4.2	6	-	5 - 13	Ø 10 - 250	5 - 13	Ø 10 - 250	Áno	Áno	Áno	1	1	48005243	045242568000
											5	1	48005543	045242568062



## Kov: Extra Heavy Duty

# THE WRECKER™

Sila a presnosť: Telo pílového listu s mimoriadnou hrúbkou 1,60 mm.











Bimetalová konštrukcia: Vynikajúca životnosť a skvelé vlastnosti pílového listu.

Geometria zubov: Húževnatá konštrukcia spevnených zubov a jednotná hĺbka drážok umožňuje väčší odber materiálu pri zdvihu, čím sa zaisťuje rýchlejšie pílenie.

Tvar pílového listu: Šikmý tvar – Zošikmený tvar pílového listu je ideálny na vypilovanie vníkaním. Ideálne na pílenie kovu a na demolačné práce (drevo s klincami).

Dĺžka pílového plátku (mm)	Rozstup zubov (mm)	Počet zubov / palec	Objednávacie číslo								Množstvo v balíku	Objednávacie množstvo	Obj.č.	EAN kód		
	150	3.6/2.3	7/11	-	4 - 10	Ø 10 - 100	4 - 10	4 - 10	Áno	Áno	5	1	48005701	045242082476		
	230	3.6/2.3	7/11	-	4 - 10	Ø 10 - 160	4 - 10	4 - 10	Áno	Áno	5	1	48005706	045242082483		
											25	1	48008706	045242082520		
	300	3.6/2.3	7/11	-	4 - 10	Ø 10 - 180	4 - 10	4 - 10	Áno	Áno	5	1	48005711	045242082490		
											25	1	48008711	045242082537		

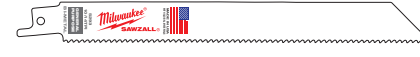
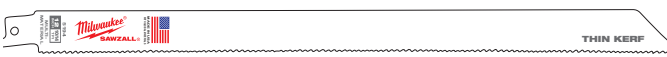
## Drevo / Kov / Plast: Univerzálne pílové listy

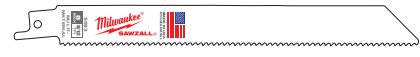
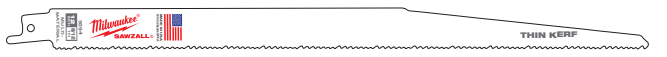
Dĺžka pílového plátku (mm)	Rozstup zubov (mm)	Počet zubov / palec	Objednávacie číslo							Množstvo v balíku	Objednávacie množstvo	Obj.č.	EAN kód		
	150	2.5	10	-	3 - 10	3 - 10	5 - 50	Áno	Ø 3 - 50	5	1	48005092	045242082766		
	150	2.5/1.8	10/14	SS922VF	3 - 10	3 - 10	5 - 100	Áno	Ø 3 - 100	5	1	48005292	045242350490		
										50	1	48016292	045242084081		
	200	2.5/1.8	10/14	-	3 - 10	3 - 10	5 - 175	Áno	Ø 3 - 160	5	1	48005293	045242265657		
										50	1	48016293	045242084098		
	300	2.5/1.8	10/14	-	3 - 10	3 - 10	5 - 250	Áno	Ø 3 - 250	5	1	48005194	045242082926		
	150	3.2/2.1	8/12	-	3 - 10	3 - 10	5 - 100	Áno	Ø 3 - 100	5	1	48005091	045242082759		
										50	1	48016091	045242084685		
	200	3.2/2.1	8/12	-	3 - 10	3 - 10	5 - 175	Áno	Ø 3 - 160	5	1	48005093	045242082773		
										50	1	48016093	045242084708		
										500	1	48016000	045242084951		
	300	3.2/2.1	8/12	-	3 - 10	3 - 10	5 - 250	Áno	Ø 3 - 250	5	1	48005094	045242082780		
										50	1	48016094	045242084715		

## Drevo a plasty

Dĺžka pilového plátku (mm)	Rozstup zubov (mm)	Počet zubov / palec	Objednávacie číslo						Množstvo v balíku	Objednávacie množstvo	Obj.č.	EAN kód	
	150	4.2	6	S644D	6 - 100	-	6 - 100	Nie	Áno	3	1	48001075	045242079810
	150	4.2	6	S744D	6-50	-	6-50	Áno	Nie	3	1	48001076	045242079827
	230	4.2	6	-	6 - 190	6 - 190	6 - 100	Nie	Áno	5	1	48005016	045242082636
	240	5.5/6	4/5	S1531L	15 - 190	15 - 190	-	Nie	Nie	3 50	1	48001077 4932478111	045242079834 4058546340445
	240	8.5	3	S1542K	15 - 190	-	-	Nie	Nie	3	1	48001078	045242079841
	275	4.2	6	-	6 - 200	6 - 200	-	Nie	Nie	2	1	4932471693	4058546295929
	300	4.2	6	S1344D	6 - 250	-	-	Nie	Nie	3	1	48001079	045242079858

## SAWZALL™ pilové listy pre špeciálne materiály

### Špeciálne aplikácie: plátok na kladenie káblov

Vnikacia špička – rýchle vniknutie do materiálu s hrúbkou < 0,6 mm. Nie je potrebný ďalší plátok.  
 Všestranné použitie – kužeľový profil tela pilového listu umožňuje pílenie otvorov s malým priemerom.  
 Dlhá životnosť – optimalizovaná geometria zubov 30 tpi (zubov na palec) na pílenie tenkých materiálov 0,6 – 1,5 mm. Štandardná hrúbka špirálového potrubia je 0,8 mm.



Dĺžka pilového plátku (mm)	Rozstup zubov (mm)	Počet zubov / palec	Množstvo v balíku	Objednávacie množstvo	Obj.č.	EAN kód
85	0.8	30	5	1	48001630	045242300174











### Špeciálne použitie: Pilový list na sadrokartón / sadrovú lepenku



Presná hĺbka rezu – dĺžka len 63 mm, chráni pred neúmyselným zapílením do potrubia a káblov.  
 Zuby na oboch stranách – píli do všetkých smerov. Vytvárajú menej prachu ako ručná píla. Píli čisto bez trhania sadrokartónu.  
 Vnikacia špička – rýchle a jednoduché vniknutie.

Dĺžka pilového plátku (mm)	Rozstup zubov (mm)	Počet zubov / palec			Množstvo v balíku	Objednávacie množstvo	Obj.č.	EAN kód	
63	-	-	Áno	Áno	1	1	48001640	045242300181	
	125	4.2	6	Áno	Áno	5	1	48005052	045242082735



**Špeciálne použitie: liatina / abrazívne materiály / lamináty**

Dĺžka pilového plátku (mm)	Rozstup zubov (mm)	Počet zubov / palec	Objednávacie číslo						Množstvo v balíku	Objednávacie množstvo	Obj.č.	EAN kód
	230	Hrubé zrná	-	Ø 10 - 160	Ø 10 - 160	3 - 175	-	-	1	1	48001450	045242187416
	150	Hrubé zrná	-	Ø 10 - 100	Ø 10 - 100	3 - 100	-	-	3	1	48001420	045242081950
	230	Hrubé zrná	S1130R	Ø 10 - 160	Ø 10 - 160	3 - 175	-	-	3	1	48001430	045242082001
	305	8,5	3	S1241HM	-	-	6 - 150	10 - 250	-	1	48001080	045242079865
	450	17,0	1,5	-	-	-	6 - 150	10 - 350	10 - 350	1	48001460	045242235353

**Špeciálne použitie: izolačný materiál / kartón / pena**

Dĺžka pilového plátku (mm)	Rozstup zubov (mm)	Počet zubov / palec	Objednávacie číslo					Množstvo v balíku	Objednávacie množstvo	Obj.č.	EAN kód	
	300	Vlnený p. list	Vlnený p. list	-	Áno	Áno	Áno	Áno	1	1	48001084	045242079902

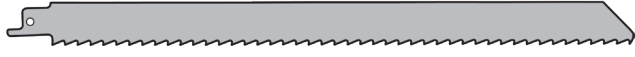
**Špeciálne použitie: zmrazené materiály**

	300	4,2	6	S1211K					1	1	48001082	045242079889
	400	4,2	6	-					1	1	48001083	045242079896

**Špeciálne použitie: pilový list na zapustené pílenie**

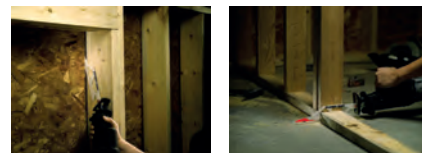

Pílenie proti podlahe – Chrániče zabraňujú kontaktu zubov s podlahou pri pílení v jednej rovine s podlahou.

Mimoriadne vysoké telo pilového listu – navádzanie pilového listu zaisťuje rovnejšie rezy, t. j. pri vypíľovaní otvorov na okná a dvere v drevených konštrukciách.

FANG TIP™ – na ľahké a rýchle vypíľovanie.

Vhodné na pílenie všetkých typov dreva a dreva so zapustenými klincami. Nevhodné na tehlu, murivo alebo oceľ.

Dĺžka pilového plátku (mm)	Rozstup zubov (mm)	Počet zubov / palec	Objednávacie číslo	Množstvo v balíku	Objednávacie množstvo	Obj.č.	EAN kód
300	5	5	-	1	1	48001600	045242253272

## Sady pilových plátkov SAWZALL™

Charakteristika produktu	Množstvo v balíku	Objednávacie množstvo	Obj.č.	EAN kód	
<b>SAWZALL™ sada pilových plátkov (5 ks)</b>					
① 1 x AX™ na drevo s klincami - 230 mm, 1 x univerzálny Wrecker™ - 230 mm, 1 x TORCH™ na kov - 230 mm, 1 x TORCH™ na kov - 150 mm, 1 x TORCH™ na kov - 150 mm	5	1	49222205	045242536528	
<b>Sada demolačných plátkov SAWZALL™ (5 ks)</b>					
② Drevo s klincami: 2 x AX™ karbid - 230 mm. Kov: 2 x karbid TORCH™ - 150 mm, 1 x karbid TORCH™ - 230 mm	5	1	49222206	045242567492	
<b>Sada pilových plátkov SAWZALL™ (10 ks)</b>					
③ 3 x THIN Kerf na kov - 150 mm, 3 x THIN Kerf na kov - 150 mm, 2 x THIN Kerf na drevo s klincami - 150 mm, 1 x THIN Kerf na drevo s klincami - 230 mm, 1 x THIN Kerf na drevo s klincami - 230 mm	10	1	49222211	045242536856	
<b>SAWZALL™ sada pilových plátkov (12 ks)</b>					
④ 2 x pilový plátek AX™ na drevo s klincami - 150 mm, 2 x pilový list AX™ na drevo s klincami - 230 mm, 4 x pilový plátek TORCH™ na kov - 150 mm, 2 pilový plátek TORCH™ na kov - 230 mm, 1 x univerzálny pilový plátek Wrecker™ - 150 mm	12	1	49222229	045242536863	
<b>Sada pilových plátkov SAWZALL™ (13 ks)</b>					
⑤ 2 x multi materiál Wrecker™ - 150 mm, 2 x drevo s klincami AX™ - 150 mm, 2 x AX™ drevo s klincami - 230 mm, 4 x TORCH™ kov - 150 mm, 2 x TORCH™ kov - 230 mm, 1 x karbid TORCH™ - 150 mm	13	1	49222231	045242540686	

## Systemové príslušenstvo - SAWZALL™

Charakteristika produktu	Vhodný k SAWZALL™	Množstvo v balíku	Objednávacie množstvo	Obj.č.	EAN kód
Adaptér na prispôsobenie FIXTEC uchytenia pilových listov na upínanie pre pilové listy široké 20mm.					
Adaptér - sada: na prispôsobenie FIXTEC uchytenia pilkových listov na upínanie pre pilové listy široké 20mm.	SSE 1000 QX, SSPE 1000 QX, SSH 800 QX Hatchet, PSH 18v hatchet, V18 SX, SSPE 1300 QX, M18 FUEL™ SAWZALL™, USE 980 X, V28 SX, SSPE 1500 X	1	1	42680685	
Skrutka		1	1	06832976	
Imbusový kľúč 5/32"		1	1	49960070	045242221554
Adaptér na prispôsobenie FIXTEC uchytenia pilových listov na upínanie pre pilové listy s uchytením 1/2"					
Adaptér - sada: na prispôsobenie FIXTEC uchytenia pilkových listov na upínanie pre pilové listy široké 20mm.	SSE 1000 QX, SSPE 1000 QX, SSH 800 QX Hatchet, PSH 18v hatchet, V18 SX, SSPE 1300 QX, M18 FUEL™ SAWZALL™, USE 980 X, V28 SX, SSPE 1500 X	1	1	49225016	045242182060
Skrutka		1	1	06832976	
Imbusový kľúč 5/32"		1	1	49960070	045242221554
Transportný kufor pre Chvostové píly / SAWZALLS™.	V18 SX, V28 SX	1	1	201602001	4002395836383
Kufre sú dodávané so zamykacím systémom a penovou výstelkou. Size 1 (L x W x H) 475 x 358 x 132 mm.	PSH 18v hatchet	1	1	4932453385	4002395146376

## Pílóvé listy HACKZALL™

Špeciálne skonštruované pílóvé listy určené na akumulátorové píly 12 V HACKZALL™.

Bimetalová konštrukcia zaisťuje vyššiu odolnosť zubov a dlhšiu životnosť.

Optimalizovaný tvar zubov na agresívne a rýchlejšie pílenie.

Tenké telo pílóvého listu zrýchľuje pílenie a predlžuje pílenie na jedno nabitie až o 35 %.

Dĺžka pílóvého plátku (mm)	Rozstup zubov (mm)	Počet zubov / palec							Množstvo v balíku	Objednávacie množstvo	Obj.č.	EAN kód	
	100	4.2	6	-	-	-	-	6 - 40	Ø 10 - 40	5	1	49005460	045242160273
	150	1.8	14	3 - 6	Ø 10 - 32	3 - 6	3 - 6	-	Ø 10 - 50	5	1	49005614	045242160334
	100	1.4	18	1.5 - 4	Ø 10 - 32	1.5 - 4	-	-	-	5	1	49005418	045242160341
	100	1	25	0.5 - 3	Ø 8 - 32	0.5 - 3	-	-	-	5	1	49005424	045242160358
	75	-	-	-	-	-	-	-	-	1	1	49005456	045242219476
75 mm škrabka: pre odstránenie silného silikónového lepidla, tesnenia, farby a hrdzy.													
	125	-	-	-	-	-	-	-	-	1	1	49005455	045242293421
125 mm široká škrabka: pre odstránenie lepidla, silikónu, tesnenia, fólie, hrdze, farby a tapety.													
	60	-	-	-	-	-	-	-	-	1	1	49005450	04524221066
Odstraňovač škárovacej hmoty: pre odstraňovanie poškodenej alebo lisovanej malty medzi dlaždicami.													
	<b>HACKZALL™ sada 10 ks</b> 2 x 49005460, 3 x 49005614, 3 x 49005424, 2 x 49005418									10	1	49220220	045242160365

## Plátky do priamočiarej píly

### Kvalita použitých materiálov

#### HCS

- High Carbon Steel, oceľ s vysokým obsahom uhlíka. Tieto plátky sa používajú k rezaniu všetkých druhov dreva a plastov.

#### HSS

- High Speed Steel, tj. rýchlo-rezná oceľ. Tieto plátky sú vhodné pre rezanie železa a hliníkových zliatin.

#### Karbidový piesok

- Tieto plátky majú miesto ostria piesok z karbidu wolfrámu. Sú vhodné pre rezanie abrazívnych materiálov.

#### TC

- Plátky so zubami z karbidu wolfrámu sú ideálne k rezaniu materiálov so sklenenými vláknami. Tieto plátky sú vhodné aj na rezanie extrémne tvrdých materiálov vrátane nerez.

#### Bimetal

- Tieto plátky sú tvorené so zubov z rýchloreznej ocele, ktoré sú navarené na flexibilné telo plátku z legovanej ocele. Sú vhodné pre väčšinu aplikácií - rezanie dreva aj kovu.

Bimetalové plátky majú tieto prednosti:

- Sú ohybné a odolné voči zlomeniu.
- Dlhá životnosť. Pri rezaní kovu je životnosť dvojnásobná.
- Pri rezaní dreva je životnosť päťnásobná oproti plátkom z HCS a HSS.
- Veľká tepelná odolnosť, vysoká odolnosť proti opotrebovaniu spôsobuje, že zuby vydržia dlho ostré.
- Rýchlejšie rezanie.

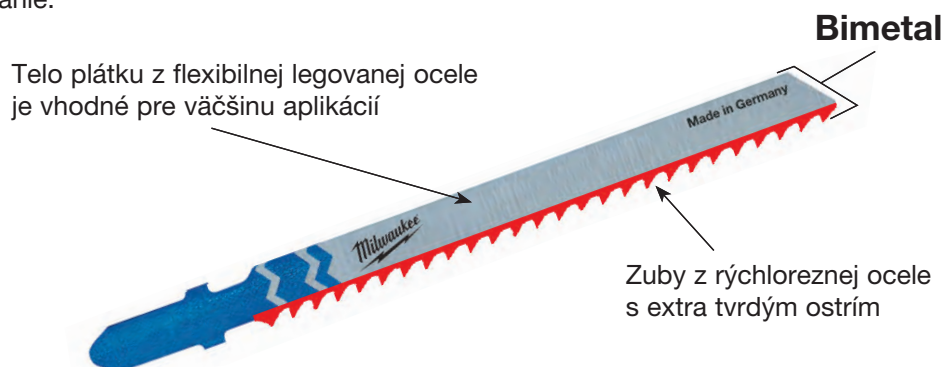

### Farebné označenie

#### Farba drieku zobrazuje použitie



- = Všetky typy dreva, lamino, drevitá lepenka, preglejka a plasty. Telo plátku je strieborné.



- = Pre všetky železné aj neželezné kovy, oceľ, hliník, mosadz, meď, nerez, olovo, cín a sendvičové materiály. Telo plátku je strieborné.



- = Pre rezanie výrobkov z kartónu, gummy, sklenených vlákien, peny a abrazívnych materiálov. Telo plátku je čierne.



- = Tieto plátky majú biele telo a driek je podľa použitia, žltý pre drevo a modrý pre kov-

## Upnutie

### T-upnutie plátkov

Vhodné pre väčšinu veľkých výrobcov.

AEG, Bosch, DeWalt, Festool, Hitachi, Hilti, Mafell, Makita, Metabo, MILWAUKEE®, Ryobi.



### Špeciálne upnutie

■ Poskytujeme aj iné upnutia ako má BlackDecker alebo Fein.

**U-stopka:** pre Black & Decker, Kress, Ryobi, Skil



## Balenie





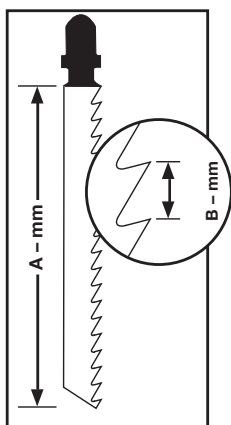

- Plátky sa dodávajú v baleniach po 2,5 a 25 kusov. 25 kusové balenie uľahčuje predaj.
- Farebné označenie plátkov korešponduje s piktogramom na obale. To zaisťuje, že sa budú používať správne plátky na daný materiál

## Technické tipy



- Odporúčame používať chladiacu kvapalinu, predlžuje životnosť plátkov pri rezaní kovu a plastov.
- Pri rezaní veľmi tenkých materiálov ich upevňujte medzi silnejšie dosky, rez bude čistý. Dĺžka plátku určuje prierez (A-mm). Rozteč zubov sa meria od špičky jedného zubu ku špičke susedného (B-mm). Výber správnej rozteče zubov závisí na hrúbke rezaného materiálu. Zlaté pravidlo je, že minimálne 3 zuby musia byť v zábere súčasne, to je optimálne. Takže odporúča sa pre rezanie kovu hrubšieho ako 4mm rozteč zubov 2 mm a viac. Pre rezanie kovu v hrúbke 1,5-3,5 mm rozteč 1,2-1,4 mm. Pre rezanie kovu tenšieho ako 1,5mm rozteč 0,7-1,2 mm. Základné pravidlo pre rezanie dreva je čím väčšia bude rozteč zubov tým rýchlejšie budeme rezať ale rez bude hrubší.

Materiál	Chladenie
 CU/NI/MS/ZN  KOV  NEREZOVÁ OCEĽ	Chladiaci olej
 HLIŇÍK	Terpentýn
 PERSPEX®	Voda

## Pílóvé listy na drevo a plast



### Tradičné pílóvé listy

Tradičné pílóvé listy, ktoré ponúkajú dobré a spoľahlivé vlastnosti.

Dĺžka pílóvého plátku (mm)	Rozstup zubov (mm)	Objednávacie číslo										Množstvo v balíku	Objednávacie množstvo	Obj.č.	EAN kód	
<b>2743 53</b>																
50	2	T 119 B	< 20	-	< 20	Áno	-	Nie	Nie	Nie		5	1	4932274353	4002395301553	
<b>2540 71</b>																
75	3	T 111 C	5 - 50	-	< 40	-	Áno	Nie	Nie	Nie		5	1	4932254071	4002395301539	

### Pílóvé listy na zakrivené rezy

Všetky naše pílóvé listy na zakrivené rezy sa vyznačujú úzkym telom listu na zaistenie lepšieho manévrovania.

Pílóvý list 4932265312 a 4932430143 obsahuje rezné zuby na oboch stranách.

Zuby na zadnej strane listu umožňujú jednoduché pílenie pri tesných a presných zakrivených rezoch.

Najlepšie výsledky sa dosiahnu pri pílení bez výkyvu a pri tesných zakrivených rezoch.

<b>3460 78</b>																
50	1.35	T 101 A0	< 20	< 20	< 15	Áno	Nie	Áno	Nie	Nie		5	1	4932373392	4002395348879	
<b>2746 50</b>																
50	2	T 119 B0	< 20	-	< 20	Áno	Nie	Áno	Nie	Nie		5	1	4932274650	4002395301485	
<b>4301 43</b>																
75	2.5	Pokrivený	< 30	< 20	< 20	Áno	Nie	Áno	Nie	Áno		5	1	4932430143	4002395378043	
<b>2653 12</b>																
75	4 / 1.2	Špeciálny	< 30	-	< 30	Nie	Áno	Áno	Nie	Nie		5	1	4932265312	4002395301478	
<b>3460 78</b>																
75	4	T 244 D	< 50	-	-	Nie	Áno	Áno	Nie	Áno		5	1	4932346078	4002395312375	
												25	1	4932373492	4002395349920	

### Rýchlorezné pílóvé listy









Ostrá a húževnatá geometria zubov je ideálna na veľmi rýchle pílenie dreva.

<b>2131 16</b>																
75	4	T 144 D	< 50	-	-	Nie	Áno	Nie	Nie	Áno		5	1	4932213116	4002395301492	
												25	1	4932373487	4002395349272	
												100	1	4932430461	4002395381227	
<b>3733 91</b>																
<b>Bi-Metal</b> 75	4	T 144 DF	< 50	-	-	Nie	Áno	Nie	Nie	Áno		5	1	4932373391	4002395348862	
<b>3116 33</b>																
105	4	T 344 D	< 80	-	-	Nie	Áno	Nie	Nie	Áno		5	1	4932311633	4002395301508	
<b>3547 45</b>																
155	4	T 744 D	5-125	-	-	Nie	Áno	Nie	Nie	Áno		5	1	4932354745	4002395324095	



## Pílový list na rýchle a čisté pílenie





Geometria zubov s trojitým ostrím na rýchle a super čisté rezy bez štiepenia. Vrezávací hrot na rýchle vyrezávanie.

Dĺžka pílového plátku (mm)	Rozstup zubov (mm)	Objednávacie číslo									Množstvo v balíku	Objednávacie množstvo	Obj.č.	EAN kód	
4301 41															
91	2.5	T 234 X	3 - 60	3 - 60	Áno	< 45	Nie	Nie	Áno	Nie	5	1	4932430141	4002395378029	

3-rezný

## Pílové čepele na čisté pílenie a bez štiepenia

Nasledujúce pílové listy majú diagonálne zaostrené strany zubov na veľmi čisté rezy bez štiepenia.

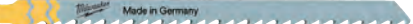
2540 61															
75	2.5	T 101 B	< 30	< 60	Nie	< 30	Áno	Nie	Nie	Nie	5	1	4932254061	4002395301522	
											25	1	4932373489	4002395349296	
3733 90															
75	2.5	T 101 BF	< 30	< 60	Nie	< 30	Áno	Nie	Nie	Nie	5	1	4932373390	4002395348855	
2743 51															
75	4	T 101 D	< 50	< 60	Nie	< 45	Áno	Nie	Nie	Nie	5	1	4932274351	4002395301515	
											25	1	4932373490	4002395349906	
3993 06															
105	3	T 301 CD	< 80	< 60	Nie	-	Áno	Nie	Nie	Nie	5	1	4932399306	4002395359202	
105	4	T 301 DL	< 80	< 80	Nie	< 50	Áno	Nie	Nie	Nie	5	1	4932346071	4002395312399	
3460 71															

Bi-Metal

## Presné priamočiare pílové listy: kuchynské pracovné dosky



Nasledujúce listy majú hrubšie telo listu zaisťujúce mimoriadnu pevnosť a následne aj presnejší vertikálny rez. Ideálne na práce, kde sa vyžaduje úplne presný rez v pravom uhle – napr. pri výrobe kuchynských liniek.

3730 80															
75	4	T 101 DP	< 60	< 60	Nie	< 45	Áno	Nie	Nie	Áno	5	1	4932373080	4002395346073	
3733 88															
105	4	T 101 DP sp.	< 80	< 80	Nie	< 50	Áno	Nie	Nie	Áno	5	1	4932373388	4002395348831	

## Špeciálne použitie: kuchynské pracovné dosky a laminované drevotrieskové dosky

Tieto pílové listy majú obrátené zuby, čo znamená, že tieto listy režu pri pohybe od píly, čo je veľmi vhodné na čisté pílenie bez štiepenia laminovanej drevotriesky a najmä kuchynských pracovných dosiek.

Najlepšie výsledky sa dosahujú pri pílení bez výkyvu.

3460 79															
75	2.5	T 101 BR	< 30	< 60	Nie	< 60	Áno	Nie	Nie	Nie	5	1	4932346079	4002395312382	
3480 72															
105	2.5	T101BR sp.	< 50	< 80	Nie	< 80	Áno	Nie	Nie	Nie	5	1	4932348072	4002395313860	

## Špeciálne použitie: laminované a parketové podlahy

Pílový list 4932373392 je ideálny na pílenie zakrivených výrezov a výrezov nepravidelných tvarov. Pílový list 4932373083 je určený na priame pílenie.

3733 92															
50	1.35	T 101 A0	< 20	Nie	< 20	< 15	Áno	Nie	Áno	Nie	5	1	4932373392	4002395348879	
3730 83															
60	1.9	Špeciálny	3 - 20	Áno	Áno	-	Áno	Nie	Nie	Nie	5	1	4932373083	4002395346080	

## Pílóvé listy na kov



### Tradičné pílóvé listy

List číslo 4939274652 je vhodný špeciálne na pílenie veľmi tenkého materiálu vďaka malému rozstupu zubov 0,7 mm.

Profesionálom, pre ktorých je veľmi dôležitá mimoriadnu životnosť a odolnosť, odporúčame používať bimetalové listy spolu s vhodným chladiacim mazivom, čím sa životnosť listov oproti iným listom zdvojnásobí.

Dĺžka pílóvého plátku (mm)	Rozstup zubov (mm)	Objednávacie číslo					Množstvo v balíku	Objednávacie množstvo	Obj.č.	EAN kód	
55	0.7	T 118 G	0.5 - 2	0.5 - 2	-	-	5	1	4932274652	4002395301621	
55	1.2	T 118 A	1.5 - 4	1.5 - 4	-	-	5 25	1 1	4932254063 4932373486	4002395301614 4002395349265	
Bi-Metal 55	1.2	T 118 AF	1.5 - 4	1.5 - 4	-	1.2 - 2	5	1	4932340011	4002395304684	
66	1.2	T 118 A sp.	1.5 - 4	1.5 - 4	-	-	5	1	4932345826	4002395313464	
105	1	T 318 A	1 - 4	1 - 4	< 85	-	5	1	4932399307	4002395359219	
55	2	T 118 B	3 - 6	3 - 6	-	3 - 10	5	1	4932254064	4002395301591	
Bi-Metal 55	2	T 118 BF	3 - 6	3 - 6	-	2 - 3 3 - 10	5	1	4932340012	4002395304691	
Bi-Metal 75	2.5	T 101 A sp.	-	2 - 10	< 45	3 - 10	5	1	4932274651	4002395301577	

### Univerzálne pílóvé listy

Tieto pílóvé listy sú vhodné na pílenie širokej škály materiálov od mäkkej ocele, hliníka, dreva s kĺncami, plastov až po vrstvené kompozitné materiály. Mimoriadne dlhý list 4932373086 (155 mm) je vhodný na pílenie hrubých vlnitých vrstvených materiálov.

Bi-Metal DVOJREZNY 91	2.5 / 1.8	T 123 XF	2.5 - 10	3 - 10	< 50	4 - 10	5	1	4932430142	4002395378036	
Bi-Metal 105	1.2	T 318 AF	1.5 - 4	1.5 - 4	< 85	-	5	1	4932274654	4002395301607	
Bi-Metal 105	2	T 318 BF	3 - 6	3 - 6	< 85	3 - 10 4 - 30	5	1	4932274653	4002395301584	
Bi-Metal 155	1	T 718 AF	1 - 4	1 - 4	< 125	-	5	1	4932373086	4002395346097	

### Pílóvé listy na zakrivené rezy







Veľmi tenké telo pílóvého listu umožňuje vypílovať úzke zakrivenia v rôznych kovových materiáloch.

55	1.2	T 218 A	1.5 - 4	1.5 - 4	-	-	5	1	4932346082	4002395312368	
75	3	T 227 D	3.5 - 6	3.5 - 6	-	4 - 15 4 - 30	5	1	4932346081	4002395312351	

### Špeciálne použitie: hliník

Najtradičnejšie listy sú tiež schopné píliť hliník, no tieto dva pílové listy ťažia z väčšieho rozstupu a šírky zubov pri lepšom odbere materiálu pri pílení, čo je veľmi výhodné pri pílení hliníka.

Pri pílení nepravidelných kriviek do hliníka odporúčame použiť pílový list 4932346081.

Dĺžka pílového plátku (mm)	Rozstup zubov (mm)	Objednávacie číslo							Množstvo v balíku	Objednávacie množstvo	Obj.č.	EAN kód	
2743 15	75	3	T 127 D	3.5 - 6	3.5 - 6	-	-	4 - 15	4 - 30	5	1	4932274315	4002395301560

### Špeciálne použitie: nehrdzavejúca oceľ

Pílový zub tohto listu má karbidový hrot, čo znamená, že ide o najvhodnejší a najodolnejší list na ocele s vysokým obsahom zliatiny, ako je napríklad nehrdzavejúca oceľ.









Najlepšie výsledky sa dosiahnu pri pílení bez výkyvu a pri použití oleja na pílenie, napríklad maziva.

3733 93	50	1.1	T 118 AHM	1.5 - 3	1.5 - 3	-	1.5 - 3	-	-	2	1	4932373393	4002395348886
3733 94	50	1.4	T 118 EHM	2 - 5	2 - 5	-	2 - 5	-	-	2	1	4932373394	4002395348893

### Pílové listy pre priamočiare píly na špeciálne materiály

#### Špeciálne použitie: Sklenené vlákna, vystužené plasty, plexisklo

Pílový list 4932373387 má wolfrám-karbidové zuby zaisťujúce dlhšiu životnosť pri pílení tvrdých materiálov, ako napríklad sklenené vlákna.

Dĺžka pílového plátku (mm)	Rozstup zubov (mm)	Objednávacie číslo										Množstvo v balíku	Objednávacie množstvo	Obj.č.	EAN kód		
2746 51	75	2.5	T 101 A sp.	2 - 10	-	Nie	Nie	-	2 - 20	-	Nie	-	Nie	5	1	4932274651	4002395301577
3993 08	75	4.2	T 141 HM	-	-	Nie	Nie	5 - 20	-	5 - 20	Nie	-	Áno	1	1	4932399308	4002395359226
3733 67	105	4.2	T 341 HM	-	< 60	Nie	Nie	5 - 20	-	5 - 20	Nie	-	Nie	1	1	4932373387	4002395348824

#### Špeciálne použitie: Abrázivný materiál a liatina

2132 31	54	Zrnitý 30	T 130 Hrubé zrná	-	-	Áno	Áno	< 15	-	-	Áno	5 - 15	Nie	1	1	4932213231	4002395301645
2122 32	54	Zrnitý 50	T 150 Jemný	-	-	Áno	Áno	< 10	-	-	Áno	5 - 15	Nie	1	1	4932213232	4002395301652

## Špeciálne použitie: Izolácia

Dĺžka pilového plátku (mm)	Rozstup zubov (mm)	Objednávacie číslo					Množstvo v balíku	Objednávacie množstvo	Obj.č.	EAN kód
4301 44										
155	Vlnený p.líst	T 313 AW	Áno	Áno	Áno	Áno	5	1	4932430144	4002395378050

## Sady pilových plátkov - Upínanie T-Shank

Charakteristika produktu	Množstvo v balíku	Objednávacie množstvo	Obj.č.	EAN kód
① Sada pilových plátkov (5ks) - vhodné na prácu s drevom a kovom  Pilové plátky 4932213116, 4932254061, 4932254063, 4932254064, 4932254071.	5	1	4932345825	4002395314850
② Sada pilových plátkov (35 ks) - vhodné do dreva a kovu  Obsah: 7 x 4932213116 - T144D drevo rýchlorez, 7 x 4932274351 - T101D drevo čistý rez, 7 x 4932254061 - T101B drevo extra čistý rez, 7 x 4932346078 - 2 drevo 5 x kov rýchlorez, 864D	35	12	4932479088	4058546368821



## Systemové príslušenstvo - Priamočiare píly

Charakteristika produktu	HD18 JS/JSB BST 18 X Li JS 120 x JSPE 135 TX STEP 1200 BX/X JSPE 90 X FSPE 11 X BSPE 110 QX STEP 800 X ST 800 XE V28 JSB	STEP 70 STEP 75 ST 700 E STEP 90 X STEP 100 X FSPE 100 XL BSPE 100 XL	Množstvo v balíku	Objednávacie množstvo	Obj.č.	EAN kód
① Klzná drážka Na materiály s jemným povrchom.	•		1	1	4932430356	4002395380176
	•		1	1	4932430834	4002395384969



## Pílové listy na priamočiare píly s U stopkou

Dĺžka pilového plátku (mm)	Rozstup zubov (mm)	Objednávacie číslo							Množstvo v balíku	Objednávacie množstvo	Obj.č.	EAN kód
3545 08												
75	4	A 2202	5 - 60	< 60	-	Nie	Áno	Áno	5	1	4932354508	4002395321070
3545 06												
75	2.5	A5035/A5041	< 30	< 60	< 30	Áno	Nie	Nie	5	1	4932354506	4002395321056

# STARLOCK

## PRÍSLUŠENSTVO K MULTIFUNKČNÉMU NÁRADIU

**ŽIADNE KOMPONENTY  
ALEBO ADAPTÉRY**

**RÝCHLA VÝMENA**

**100% PRENOS  
VÝKONU Z NÁRADIA  
DO PRÍSLUŠENSTVA**

## JEDEN UNIVERZÁLNY SYSTÉM

### PREČO MILWAUKEE®?

- 1 NAJLEPŠIA ŽIVOTNOSŤ A ODOLNOSŤ**
- 2 RIEŠENIA ZAMERANÉ NA VŠETKY REMESLÁ**
- 3 KOMPLEXNÝ RAD**
- 4 VIAC AKO 22 PRODUKTOV**



### CARBIDE EXTREME

Viacvrstvový 35 mm kotúč sa zanoreným karbidovým ozubením pre extra dlhú životnosť (30-krát dlhšiu životnosť ako štandardné kotúče).

48906040

# 30x VIAC REZOV

## CARBIDE EXTREME

Popis	Mäkké drevo	Tvrde drevo	Plast	Drevo s klincami	Kov	Škárovacia hmota	Lepidlo na dlaždice	Množstvo v balení	Obj.č.
Nôž na ponorné rezanie do dreva 35 mm	✓		✓					1	48906001
Nôž na ponorné rezanie do dreva 35 mm s geometriou 3 rezaných zubov pre rýchle a čisté rezy	✓	✓	✓					1	48906011
Široký nôž na ponorné rezanie do dreva 65 mm	✓		✓					1	48906005
Široký nôž na ponorné rezanie do dreva 65 mm s geometriou 3 rezaných zubov pre rýchle a čisté rezy	✓	✓	✓					1	48906015
Nôž na rýchle ponorné rezanie do dreva s klincami 35 mm s geometriou 3 rezaných zubov pre rýchle a čisté rezy	✓	✓	✓					1	48906017
Nôž s bimetalickou čepeľou na ponorné rezanie do dreva 20 mm	✓		✓	✓				1	48906000
Nôž na ponorné rezanie do dreva s klincami 35 mm	✓		✓	✓				1	48906021
Nôž na ponorné rezanie do dreva s klincami 65 mm	✓		✓	✓				1	48906027
Nôž na ponorné rezy do multimateriálu 28 mm	✓	✓	✓	✓	✓			1	48906031
Nôž na ponorné rezy do multimateriálu 43 mm	✓	✓	✓	✓	✓			1	48906035
Karbidový nôž na ponorné rezy do multimateriálu 35 mm s extrémnou životnosťou	✓	✓	✓	✓	✓			1	48906040
Široký nôž na ponorné rezanie do multimateriálu 85 mm	✓	✓	✓	✓	✓			1	48906038
Široký nôž na ponorné rezanie do multimateriálu s bimetalovým ostrím 100 mm	✓	✓	✓	✓	✓			1	48906039
Karbidový nôž na odstránenie škárovacej hmoty s hrúbkou 2,2 mm. Na odstraňovanie poškodené škárovacej hmoty medzi obkladmi stien alebo podláh.						✓		1	48906051
Karbidový nôž na odstránenie škárovacej hmoty s hrúbkou 1,2 mm. Na odstraňovanie poškodené škárovacej hmoty medzi obkladmi stien alebo podláh.						✓		1	48906050
Diamantový nôž na odstránenie škárovacej hmoty 90x2,2 mm. Na odstraňovanie poškodené škárovacej hmoty medzi obkladmi stien alebo podláh. 5x dlhšia životnosť ako škárovacia kotúče z tvrdokovu.						✓		1	48906053
Diamantový nôž na odstránenie škárovacej hmoty 75x1,2 mm. Na odstraňovanie poškodené škárovacej hmoty medzi obkladmi stien alebo podláh. 5x dlhšia životnosť ako škárovacie kotúče z tvrdokovu.						✓		1	48906052
Karbidový pilník 80 mm na brúsenie dlaždíc, omlietok či dreva		✓					✓	1	48906054
Pevná škrabka 52x37 mm na odstránenie tvrdých materiálov ako tvrdá lepidlá, lepidlá na dlaždice, zvyšky betónu a staré farby							✓	1	48906062

### BRÚSENIE

Šmirglový papier 93 mm s šiestimi otvormi s "Hook and loop" fixáciou

48906070



Popis	Zritosť	Množstvo v balení	Obj.č.
Dierované brúsne listy na drevo, farby, laky a omlietky 93x93x93 mm.	60	6	48906071
	80	6	48906072
	120	6	48906073
	180	6	48906074
	220	6	48906075

## Príslušenstvo univerzálneho nástroja Multi-Tool - systém STARLOCK

Vďaka univerzálnemu listovému systému STARLOCK sú listy MILWAUKEE® kompatibilné s najpopulárnejším oscilačným náradím.

### Čepele na rezanie dreva

Charakteristika produktu	Šírka (mm)	Dĺžka (mm)	Mäkké drevo	Tvrdé drevo	Plasty	Drevo s klincami	Kovové profily a kanálové žľaby	Množstvo v balíku	Objednávacie množstvo	Obj.č.	EAN kód
① Čepeľ na ponorný rez 35 mm	35	42	✓		✓			1	1	48906001	045242600298
								10	1	48906004	045242600281
② Čepeľ na ponorný rez 35 mm do dreva s geometriou 3 rezných zubov pre rýchle a čisté rezy	35	42	✓	✓	✓			1	1	48906011	045242600304
								10	1	48906014	045242600311
								50	1	48906511	045242739974
③ Čepeľ na široký ponorný rez 65 mm	65	42	✓		✓			1	1	48906005	045242600274
								50	1	48906505	045242739943
④ Čepeľ na široký ponorný rez 65 mm do dreva s geometriou 3 rezných zubov pre rýchle a čisté rezy	65	42	✓	✓	✓			1	1	48906015	045242600328
⑤ Bimetalická čepeľ na ponorný rez 35 mm do dreva s dlhou životnosťou a geometriou 3 rezných zubov pre rýchle a čisté rezy	35	42	✓	✓	✓			1	1	48906017	045242600335
								10	1	48906019	045242600342



## Čepele do multimateriálu

Charakteristika produktu	Šírka (mm)	Dĺžka (mm)	Mäkké drevo	Tvrdé drevo	Plasty	Drevo s klincami	Kovové profily a kanálové žľaby	Množstvo v balíku	Objednávacie množstvo	Obj.č.	EAN kód
① Bimetalická čepeľ na ponorný rez 20 mm do dreva s klincami a dlhou životnosťou	20	34	✓	✓	✓	✓		1	1	48906000	045242670673
② Bimetalická čepeľ na ponorný rez 35 mm do dreva s klincami a dlhou životnosťou	35	42	✓	✓	✓	✓		1	1	48906021	045242600359
								10	1	48906024	045242600366
								50	1	48906521	045242739929
③ Bimetalická čepeľ na ponorný rez 65 mm do dreva s klincami a dlhou životnosťou	65	42	✓		✓	✓		1	1	48906027	045242600373
								50	1	48906527	045242739950
④ Univerzálna bimetalická čepeľ na ponorný rez 28 mm a dlhou životnosťou	28	47	✓	✓	✓	✓	✓	1	1	48906031	045242600380
								10	1	48906034	045242600397
⑤ Univerzálna bimetalická čepeľ na ponorný rez 43 mm a dlhou životnosťou	43	47	✓	✓	✓	✓	✓	1	1	48906035	045242600403
								50	1	48906531	045242739936
⑥ Univerzálna 35 mm ozubená karbidová čepeľ na ponorný rez s extrémne dlhou životnosťou (30x dlhšia ako štandardné čepele)	35	32	✓	✓	✓	✓	✓	1	1	48906040	045242600458
⑦ Univerzálna čepeľ so segmentovaným výrezom s priemerom 85 mm	85	20	✓	✓	✓	✓	✓	1	1	48906038	045242600410
⑧ Univerzálna bimetalická čepeľ so segmentovaným výrezom s priemerom 100 mm a dlhou životnosťou	100	28	✓	✓	✓	✓	✓	1	1	48906039	045242600427



## Čepele na dstraňovanie škárovacej hmoty

Charakteristika produktu	Šírka (mm)	Dĺžka (mm)	Škárovanie	Lepidlo na dlaždice	Množstvo v balíku	Objednávacie množstvo	Obj.č.	EAN kód
① Brúsný karbidový list 2,2 mm na odstraňovanie škárovacej hmoty. Na odstránenie poškodenej škárovacej hmoty medzi obkladačkami alebo dlaždicami	75	20	✓		1	1	48906051	045242600441
② Brúsný karbidový list 1,2 mm na odstraňovanie škárovacej hmoty. Na odstránenie poškodenej škárovacej hmoty medzi obkladačkami alebo dlaždicami	75	20	✓		1	1	48906050	045242600434
③ 2,2 mm diamantový kotúč na odstraňovanie škárovacej hmoty pre extra dlhú životnosť. Na odstránenie poškodenej škárovacej hmoty medzi obkladačkami alebo dlaždicami	90	25	✓		1	1	48906053	045242600489
④ 1,2 mm diamantový kotúč na odstraňovanie škárovacej hmoty pre extra dlhú životnosť. Na odstránenie poškodenej škárovacej hmoty medzi obkladačkami alebo dlaždicami	75	25	✓		1	1	48906052	045242600465
⑤ Brúsný karbidový nástroj na hrubé brúsenie a vyhladenie lepidla na dlaždice, malty a dreva	80	80		✓	1	1	48906054	045242600496

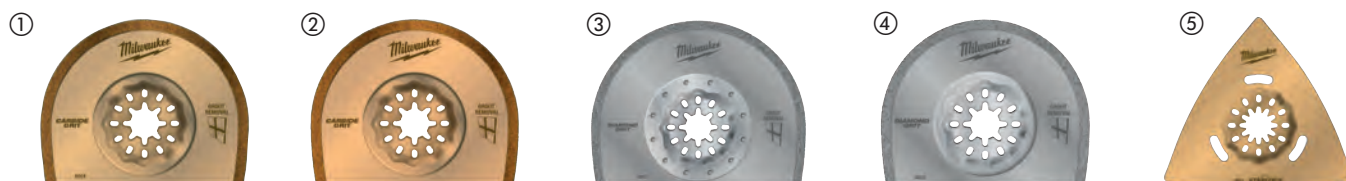

## Škrabacie a rezacie čepele

Charakteristika produktu	Šírka (mm)	Dĺžka (mm)	Lepidlo na dlaždice	Lepidlá	Koberce	Silicon I Acrylic	Množstvo v balíku	Objednávacie množstvo	Obj.č.	EAN kód
① Flexibilná škrabka na odstraňovanie mäkkých zvyškov, ako je silikón, akryl, lepidlo na koberce a stará farba	52	37		✓			1	1	48906061	045242600540
② Pevná škrabka na odstraňovanie tvrdých zvyškov, ako sú tvrdé lepidlá, lepidlá na dlaždice, zvyšky betónu a stará farba	52	37	✓	✓	✓		1	1	48906062	045242600557
③ Flexibilná rezačka/škrabka na silikón a mäkký tmel na okná	70	-					1	1	48906063	045242600564
④ Nôž s 3 reznými hranami. Na rezanie kobercov, PVC podláh, lepenky a strešnej plste	40	-			✓		1	1	48906060	045242600519



## Brúsenie / leštenie / čistenie

Charakteristika produktu	Šírka (mm)	Dĺžka (mm)	Množstvo v balíku	Objednávacie množstvo	Obj.č.	EAN kód
① Brúsna podložka 93 x 93 mm - suchý zips	93	93	1	1	48906070	045242600571
		<b>Grit</b>				
Balík brúsneho papiera (6 kusov) - suchý zips		60	6	1	48906071	045242600588
Balík brúsneho papiera (6 kusov) - suchý zips		80	6	1	48906072	045242600595
② Balík brúsneho papiera (6 kusov) - suchý zips		120	6	1	48906073	045242600601
Balík brúsneho papiera (6 kusov) - suchý zips		180	6	1	48906074	045242600618
Balík brúsneho papiera (6 kusov) - suchý zips		240	6	1	48906075	045242600632

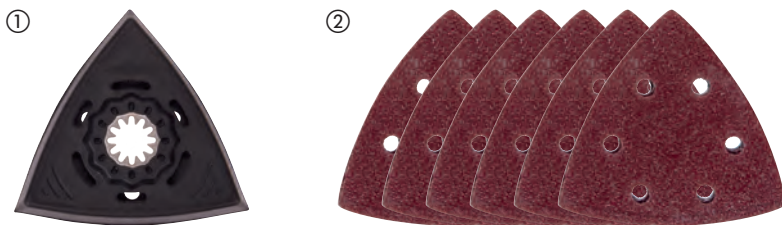



## Sady multi nárada

Charakteristika produktu	Množstvo v balíku	Objednávacie množstvo	Obj.č.	EAN kód
<b>Sada čepelí na drevo (5 ks)</b>				
① 2 x 48906001 35 mm čepeľ s ponorým rezom do dreva, 2 x 48906011 35 mm čepeľ na ponorné rezanie do mäkkého a tvrdého dreva s geometriou 3 rezných zubov, 1 x 48906021 35 mm na rezanie dreva a klincov Bi-metalová čepeľ na rezanie s ponorom	5	12	<b>48906114</b>	045242670680
<b>Sada čepelí na drevo a kov (5ks)</b>				
② 1 x 48906011 35 mm čepeľ s ponorým rezom z mäkkého a tvrdého dreva s geometriou 3 rezných zubov, 2 x 48906021 35 mm pre rezanie dreva a klincov Bi-metalová čepeľ s ponorým rezom, 2 x 48906031 28 mm čepeľ s ponorým rezom z viacerých materiálov	5	12	<b>48906115</b>	045242670697
<b>Renovačná súprava (8 kusov)</b>				
③ 2 x univerzál. 28 mm list na ponorný rez, 2 x univerzál. 43 mm list na ponorný rez, 1 x odstraňovacia čepeľ škrápacej hmoty 2,2 mm z karbidu, 1 x 3X rezací nôž, 1 x brúsny karbidový nástroj, 1 x flexibilná škrabka 52 mm	8	1	<b>48906088</b>	045242600649
<b>Univerzálna súprava listov (11 kusov)</b>				
④ 2 x 35 mm, 2 x 65 mm list na ponorný rez, 1 x 65 mm list na rýchly ponorný rez 3C, 2 x univerzál. 28 mm list na ponorný rez, 2 x univerzál. 43 mm list na ponorný rez, 1 x univerzál. 85 mm seg. list s rovným rezom, 1 x pevná škrabka 52 mm	11	1	<b>48906090</b>	045242600663
⑤ <b>Box multi nárada</b>	1	1	<b>4932479838</b>	4058546376321



Milwaukee

Nothing but HEAVY DUTY.™

# PÍLOVÉ KOTÚČE PRE KOTÚČOVÉ PÍLY

CHLADNEJŠIE REZANIE. VYŠŠIA PRESNOSŤ.  
DLHŠIA ŽIVOTNOSŤ.



**CHLADNEJŠIE  
REZANIE**  
VRSTVA ZNIŽUJÚCA  
TRENIE



**VYŠŠIA  
PRESNOSŤ**  
TECHNOLÓGIA  
LASEROVÉHO  
REZU

**KARBID WOLFRAMU PLNENÝ KOBALTOM  
PRE ČISTÉ A OSTRÉ REZY**



**STRIEDAVÁ  
GEOMETRIA ZUBOV**



**TROJHRANNÉ  
A PLOCHÉ ZUBY**



**DIAMANTOM  
POTIAHNUITÉ ZUBY**

## Pílové kotúče pre ručné kotúčové píly

Vrstva PTFE: chladnejšie rezanie, nepríľnavosť, rýchlejšie rezy. Chráni pred koróziou a hromadením živice.

Laserové vibračné štrbiny: Nízke vibrácie a zvýšená presnosť. Sloty sú vyplnené polyuretánom a pôsobia ako tlmiče nárazov tým, že izolujú zuby od vibrácií.

Vysoko kvalitná laserom rezaná ocel: Zaručená presnosť.

Prémiový karbid volfrámu plnený kobaltom: Ostré a čisté rezy.

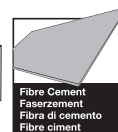
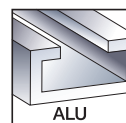
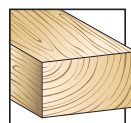

Priemer kotúča (mm)	Priemer hriadeľa (mm)	Počet zubov	Šírka rezu (nôž) (mm)	Uhol háčika	Tvar zubov	Thin Kerf*	Všetky typy dreva*	Drevotrieska, vláknocementové dosky, sklenené vlákno	Plasty	Profily z nezelezných kovov	Rýchle rezanie	Čistý rez	Množstvo v baliku	Objednávacie množstvo	Obj.č.	EAN kód
140	20	18	1.6	+18°	ATB	✓	✓				✓		1	1	4932471310	4058546289386
		24	2.2	+15°	ATB		✓				✓		1	1	4932471290	4058546289188
		48	2.2	+5°	ATB		✓					✓	1	1	4932471291	4058546289195
		52	2.2	-5°	TF				✓	✓		✓	1	1	4932471292	4058546289201
		4	2.2	+10°	D			✓			✓		1	1	4932471293	4058546289218
165	5/8"	24	1.6	+15°	ATB	✓	✓				✓		1	1	4932471311	4058546289393
		40	1.6	+18°	ATB	✓	✓					✓	1	1	4932471312	4058546289409
		24	1.6	+15°	ATB	✓	✓				✓		1	1	4932471931	4058546298302
		40	1.6	+18°	ATB	✓	✓					✓	1	1	4932471932	4058546298319
		52	1.6	+2°	ATB	✓			✓	✓		✓	1	1	4932479087	4058546368814
		24	2.2	+15°	ATB		✓				✓		1	1	4932471294	4058546289225
		48	2.2	+5°	ATB		✓					✓	1	1	4932471295	4058546289232
		52	2.2	-5°	TF				✓	✓		✓	1	1	4932471296	4058546289249
165	30	24	1.8	+15°	ATB	✓	✓				✓		1	1	4932399909**	4002395365647
184	5/8"	24	1.6	+15°	ATB	✓	✓				✓		1	1	4932471378	4058546290061
		40	2.1	+15°	ATB	✓	✓					✓	1	1	4932471379	4058546290078
		24	1.6	+15°	ATB	✓	✓				✓		1	1	4932471297	4058546289256
184	30	40	2.1	+10°	ATB	✓	✓					✓	1	1	4932471298	4058546289263
		54	2.4	-5°	TF				✓	✓		✓	1	1	4932471299	4058546289270
		24	1.6	+15°	ATB	✓	✓				✓		1	1	4932471300	4058546289287
		36	1.6	+15°	ATB	✓	✓				✓		1	1	4932471301	4058546289294
190	30	48	2.1	+10°	ATB	✓	✓					✓	1	1	4932471380	4058546290085
		54	2.4	-5°	TF				✓	✓		✓	1	1	4932471303	4058546289317
		4	1.8	+10°	D			✓			✓		1	1	4932471304	4058546289324
210	30	16	2.4	+15°	ATB	✓	✓				✓		1	1	4932471324	4058546289522
		48	2.8	+10°	ATB	✓	✓					✓	1	1	4932471325	4058546289539
		24	2.4	+15°	ATB		✓				✓		1	1	4932471305	4058546289331
		36	2.4	+15°	ATB		✓				✓		1	1	4932471306	4058546289348
235	30	48	2.4	+10°	ATB		✓					✓	1	1	4932471307	4058546289355
		60	2.4	+10°	ATB		✓					✓	1	1	4932471308	4058546289362
		60	2.4	-5°	TF				✓	✓		✓	1	1	4932471309	4058546289379

### Dvojbalenie pílových kotúčov

#### 165 x 5/8" Dvojbalenie (2 ks)

2 x 165 x 5/8" x 24 zubov, rýchlorezný kotúč na drevo (4932471311)

2 1 4932479836 4058546376307

#### 165 x 5/8" Dvojbalenie (2ks)

1 x 165x5/8"x24 zub, rýchlorezný kotúč na drevo (4932471311) + 1 x 165x5/8"x40 zub, čistý rezný kotúč na drevo (4932471312)

2 1 4932479837 4058546376314

#### 190 x 30 mm Dvojbalenie (2 ks)

1 x 190x30x24 zub, rýchlorezný kotúč na drevo (4932471300) + 1 x 190x30x48 zub, čistý rezný kotúč na drevo (4932471380)

2 1 4932479574 4058546373689

#### 190 x 30 mm Dvojbalenie (2 ks)

2 x 190x30x24 zubov, rýchlorezný drevený kotúč (4932471300)

2 1 4932479804 4058546375980

\* Thin Kerf: optimalizácia pre akumulátorové náradie, extra tenká šírka rezu

\* Všetky druhy dreva: Mäkké / tvrdé drevo, preglejka, laminovaná drevotrieska, melamín, MDF

\*\* Štandardné čepele bez vrstvy PTFE a vibračných slotov

## Pílťový kotľč pre pokosovú pľlu

Vrstva PTFE: chladnejšie rezanie, neprľihľavosť, rýchľejšie rezy. Chrľáni pred korozľiou a hromadením živice.  
 Laserové antivibračné štrbiny: Nízke vibrácie a zvýšená presnosť. Sloty sú vyplnené polyuretánom a pôsobia ako tlmiče otrasov tým, že izolujú zuby od vibrácií.  
 Prémiový karbid volfrámu plnený kobaltom: Ostré a čistے rezy.



Priemer kotľčica (mm)	Priemer hriadeľa (mm)	Počet zubov	Šľirka rezu (nůž) (mm)	Uhol hľáčika	Tvar zubov	Všetky typy dreva*	Plasty	Profily z neže- lezných kovov	Rýchle rezanie	Čistý rez	Množstvo v baliku	Objed- návacie množstvo	Obj.č.	EAN kód	
190	30	40	2.4	-5°	ATB	✓			✓		1	1	4932471314	4058546289423	
		54	2.4	-5°	TF		✓	✓		✓	1	1	4932471303	4058546289317	
216	30	24	2.4	-5°	ATB	✓			✓		1	1	4932471315	4058546289430	
		48	2.4	-5°	ATB	✓			✓		1	1	4932471316	4058546289447	
		60	2.4	-5°	ATB	✓				✓		1	1	4932471317	4058546289454
		80	2.4	-5°	TF		✓	✓		✓		1	1	4932471319	4058546289478
250	30	40	2.8	+15°	ATB	✓			✓		1	1	4932472015	4058546324117	
		60	2.8	+15°	ATB	✓				✓		1	1	4932472016	4058546324124
254	30	60	3.0	-5°	ATB	✓			✓		1	1	4932471320	4058546289485	
		80	3.0	-5°	TF		✓	✓		✓		1	1	4932471318	4058546289461
305	30	60	3.0	-5°	ATB	✓			✓		1	1	4932471321	4058546289492	
		100	3.0	-5°	ATB	✓				✓		1	1	4932471322	4058546289508
		96	3.0	-5°	TF		✓	✓		✓	1	1	4932471323	4058546289515	

### Dvojbalenie pílťových kotľčov

#### 216 x 30 mm Dvojbalenie (2 ks)

1 x 216x30x48 zub, rýchľo rezaný kotľč na drevo (4932471316) + 1 x 216x30x60 zub, čistے rezný kotľč na drevo (4932471317)

2 1 4932479575 4058546373696

#### 254 x 30 mm Dvojbalenie (2 ks)

1 x 254x30x60 zub, rýchľo rezaný drevený kotľč (4932471320) + 1 x 254x30x80 zub, čistے rezaný hľinikový kotľč (4932471318)

2 1 4932479576 4058546373702

\* Thin Kerf: optimalizácia pre akumulátorové nľaradie, extra tenká šľirka rezu

\* Všetky druhy dreva: Mľakké / tvrdé drevo, preglejka, laminovaná drevotrieska, melamín, MDF

## Pílťový kotľč pre stolové pľlu

Vrstva PTFE: chladnejšie rezanie, neprľihľavosť, rýchľejšie rezy. Chrľáni pred korozľiou a hromadením živice.  
 Laserové antivibračné štrbiny: Nízke vibrácie a zvýšená presnosť. Sloty sú vyplnené polyuretánom a pôsobí ako tlmiče otrasov tým, že izolujú zuby od vibrácií.

Vysoko kvalitná laserom rezaná oceľ: Zaručená presnosť.

Prémiový karbid volfrámu plnený kobaltom: Ostré a čistے rezy.

\*\* Štandardné čepelے bez vrstvy PTFE a vibračných slotov

Priemer kotľčica (mm)	Priemer hriadeľa (mm)	Počet zubov	Šľirka rezu (nůž) (mm)	Uhol hľáčika	Tvar zubov	Thin Kerf*	Všetky typy dreva*	Drevo- trieska, vlľkno- cementové dosky, skleneně vlľkno*	Plasty	Profily z neže- lezných kovov	Rýchle rezanie	Čistý rez	Množstvo v baliku	Objed- návacie množstvo	Obj.č.	EAN kód
210	30	24	1.9	+25°	ATB	✓	✓				✓		1	1	4932478095	4058546340285

\* Thin Kerf: optimalizácia pre akumulátorové nľaradie, extra tenká šľirka rezu

\* Všetky druhy dreva: Mľakké / tvrdé drevo, preglejka, laminovaná drevotrieska, melamín, MDF

# Pílové kotúče na okružné píly na kov

**NOVÉ**

1. Geometria zubov navrhnutá na optimálny výkon.
  2. Odolné karbidové a cermetové špičky zubov zaisťujú vynikajúcu životnosť.
  3. Kalené a predpäté telo kotúča na presné pílenie.
  4. Hlboké zubové drážky zaisťujú rýchle a účinné odstraňovanie triesok.
  5. Laserom rezané epoxidom vyplnené drážky na zníženie vibrácií a hluku.
- Čisté pílenie. Pílená hrana je presná, čím sa eliminuje potreba ďalšieho opracovania.
  - Chladené pílenie. Pílený materiál môžeme chytiť ihneď po pílení.
  - Rýchle pílenie. Rýchlejšie ako pri všetkých tradičných spôsoboch pílenia.
  - Šetrí náklady. Lacnejšie pílenie ako pri použití brúsnych kotúčov.
  - Nižší hluk.
  - Nižšie vibrácie.
  - Dokonalá bezpečnosť: žiadne iskry, žiadne chladiace kvapaliny, chladné na dotyk.

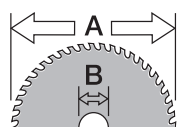

Ø mm

Priemer kotúča (mm)	Priemer hriadeľa (mm)	Počet zubov	Šírka rezu (nôž) (mm)	Hrúbka materiálu (mm)	Mäkká oceľ	Oceľová doska až do 2,5 mm	Vlnité oceľové dosky až do 2,5 mm	Oceľové rúry	Nerezové dosky	Zliatina	Meď	Hliník	Železobetón	Semiválcové materiály (oceľ, pena, dosky)	Množstvo v baliku	Objednávacie množstvo	Obj.č.	EAN kód
135	20	30	1.6	1-2.5	✓	✓	✓	✓	✗	✗	✗	✗	✗	✓	1	1	48404070	045242233786
		50	1.6	1-2.5	✗	✗	✗	✗	✗	✗	✓	✓	✗	✗	1	1	48404075	045242233793
150	20	34	1.6	>2.5	✓	✓	✓	✓	✗	✗	✗	✗	✓	1	1	4932479554	4058546373481	
165	5/8"	48	1.6	1-2.5	✓	✓	✓	✓	✗	✗	✗	✗	✓	1	1	48404220	045242569069	
174	20	36	1.6	1-2.5	✓	✓	✓	✓	✗	✗	✗	✗	✗	✗	1	1	48404225	045242569052
		42	1.8	>2.5	✓	✗	✗	✓	✗	✗	✗	✗	✗	✗	1	1	48404515	045242134465
203	5/8"	50	1.8	1-2.5	✓	✓	✓	✓	✗	✗	✗	✗	✓	1	1	48404520	045242134472	
		58	2.4	>2.5	✗	✗	✗	✗	✗	✗	✓	✓	✗	✗	1	1	48404345	045242569113
		70	1.6	0.5-1.5	✓	✓	✓	✓	✓	✗	✗	✗	✓	✓	1	1	4932478815	4058546360979

- ✓ Najvhodnejší pre tento materiál.
- ◆ Vhodný. Odporúčané na občasné použitie v tomto materiáli. Veľmi dobré rezné charakteristiky ale skrátená životnosť kotúča.

✗ Nevhodný. Neodporúča sa na použitie v tomto materiáli..

## Optimalizácia životnosti kotúča

1. Upnúť rezaný kus, znížia sa vibrácie.
2. Životnosť kotúča závisí na hrúbke rezaného materiálu. Tenký materiál tupí špičky zubov rýchlejšie.
3. Najprv nechajte kotúč roztočiť na plné otáčky a až potom režeť.
4. Netlačte na pílu. Začnite s ľahkou a pomaly pritlačte, kotúč nesmie iskriť!
5. Optimálna rýchlosť a prítlak sa zistia podľa toho, že nevznikajú iskry.
6. Pílou chodte rovno. Ak sa ocitnete mimo požadovanej línie rezu a vrátite sa späť, môže dôjsť k zlomeniu zubu. Používajte doraz.
7. Netlačte na kotúč z boku, môže sa zlomiť zub.
8. Kotúč ochladzte tak, že pílu necháte chvíľku bežať na prázdno. Zvlášť ak režete dlhé či silné kusy.



## Pílové pásy pre pásové píly

Matrix II rýchlorezná oceľ s 8 % kobaltu. Pre rýchle rezanie a dlhú životnosť pásu.

10 Tpi Rozteč zubov 2,5 mm	10/14 Tpi Rozteč zubov 2,5/1,8 mm	14 Tpi Rozteč zubov 1,8 mm	14/18 Tpi Rozteč zubov 1,8/1,4 mm	18 Tpi Rozteč zubov 1,4 mm	25 Tpi Rozteč zubov 1 mm
PRE REZANIE HRÚBKY MATERIÁLU 8–13 mm	PRE REZANIE HRÚBKY MATERIÁLU 5–13 mm	PRE REZANIE HRÚBKY MATERIÁLU 5–8 mm	PRE REZANIE HRÚBKY MATERIÁLU 4–8 mm	PRE REZANIE HRÚBKY MATERIÁLU 4–5 mm	PRE REZANIE HRÚBKY MATERIÁLU < 4 mm



## Premium Bi-Metal pílové pásy

Životnosť bimetalových pásov so zubami z rýchloreznej ocele Matrix II s 8% podielom kobaltu je trikrát dlhšia oproti tradičným pásom a výmena teda nie je potrebná tak často.

Presne tvarované zuby prinášajú rýchle a čisté rezy.

Optimalizované pre akumulátorové pásové píly: viac rezov na jedno nabitie.

Vhodné pre rezanie: ocelových uholníkov, pozinkovaných rúr a ešte tvrdšie ocele, ako je liatina a nerezová oceľ.



### Pílový pás Premium 1139.83 x 12.7 x 0.51 mm (Sieťová verzia & M18)

Hrúbka materiálu (mm)	Rozstup zubov (mm)	Počet zubov / palec	Množstvo v balíku	Objednávacie množstvo	Obj.č.	EAN kód
5 - 13	3.1 / 2.5	8 / 10	3	1	48390601	045242530298
			25	1	48390605	045242539697
4 - 8	2.1 / 1.8	12 / 14	3	1	48390611	045242530328
			25	1	48390615	045242539703



### Pílový pás Premium 898.52 x 12.7 x 0.51 mm (M18)

Hrúbka materiálu (mm)	Rozstup zubov (mm)	Počet zubov / palec	Množstvo v balíku	Objednávacie množstvo	Obj.č.	EAN kód
5 - 13	3.1 / 2.5	8 / 10	3	1	48390609	045242536412
			25	1	48390606	045242537754
4 - 8	2.1 / 1.8	12 / 14	3	1	48390619	045242536429
			25	1	48390616	045242537761



### Pílový pás Premium 687.57 x 12.7 x 0.51 mm (M12)

Hrúbka materiálu (mm)	Rozstup zubov (mm)	Počet zubov / palec	Množstvo v balíku	Objednávacie množstvo	Obj.č.	EAN kód
4 - 8	2.1 / 1.8	12 / 14	3	1	48390711	045242536436



### Prémiový list pásovej píly 776,29 x 12,7 x 0,51 mm (M12 subkompaktná)

Hrúbka materiálu (mm)	Rozstup zubov (mm)	Počet zubov / palec	Množstvo v balíku	Objednávacie množstvo	Obj.č.	EAN kód
4-8	2.1/1.8	12/14	3	1	48390631	045242605125
			25	1	48390636	045242605132
5-13	3.1/2.5	8/10	3	1	48390630	045242605156
			25	1	48390635	045242605163



## Bi-Metal pílové pásy

Vhodné na rezanie: oceľových profilov, pozinkovaných trubiek a ešte tvrdšej ocele, ako je litina a nerezová oceľ.

### Pílový pás 1139.83 x 12.7 x 0.51 mm (Sieťová verzia & M18 FUEL™)

Hrúbka materiálu (mm)	Rozstup zubov (mm)	Počet zubov / palec	Množstvo v balíku	Objednávacie množstvo	Obj.č.	EAN kód
≥ 8	2.5	10	3	1	48390501	045242132096
5 - 8	1.8	14	3	1	48390511	045242132164
4 - 5	1.4	18	3	1	48390521	045242132263
≤ 4	1.0	25	3	1	48390531	045242132362



### Pílový pás 898.52 x 12.7 x 0.51 mm (M18)

Hrúbka materiálu (mm)	Rozstup zubov (mm)	Počet zubov / palec	Množstvo v balíku	Objednávacie množstvo	Obj.č.	EAN kód
5 - 8	1.8	14	3	1	48390519	045242201594
4 - 5	1.4	18	3	1	48390529	045242201747
≤ 4	1.0	25	3	1	48390539	045242201815



### Pílový pás 687.57 x 12.7 x 0.51 mm (M12)

Hrúbka materiálu (mm)	Rozstup zubov (mm)	Počet zubov / palec	Množstvo v balíku	Objednávacie množstvo	Obj.č.	EAN kód
2.5 - 8	1.4	18	3	1	48390572	045242272341



Milwaukee

Nothing but HEAVY DUTY.™

# SPEED CROSS

**SPEEDCROSS MILWAUKEE® DIAMANTOVÉ KOTUČE SÚ NAVRHNUTÉ PRE VŠETKY PROFESIONÁLNE APLIKÁCIE, KDE JE VYŽADOVANÝ TEN NAJLEPŠÍ VÝKON.**

**Segmenty**  
Vysoký obsah diamantu spolu s agresívnou geometriou dáva veľký výkon. Laserom prívarené segmenty zaručujú 100% bezpečnosť používateľovi.

**Precízna konštrukcia tela kotúča**  
Prepäté a tvrdené telo kotúča zaručuje presnú súososť a maximálnu odolnosť proti deformácii teplom.

**Chladiace drážky**  
Drážky a diery zlepšujú prúdenie vzduchu a udržiavajú teplotu v reze a tým aj teplotu segmentu a chránia ho pred poškodením. To umožňuje používateľovi dlhšie a rýchlejšie pracovať s jedným kotúčom.

**Kvalita znižuje hlučnosť**  
Perfektne vyváženie a súososť významne znižujú hlučnosť rezania

**Nižšie vibrácie**  
Prepätie tela kotúča eliminuje deformácie a minimalizuje vibrácie

Ø 150 x 22,23 mm  
max. 12.700 rpm  
max. 100 m/s  
EN 13236  
4932 3998 21

Milwaukee • Ø 150 x 22,23 mm • max. 12.700 rpm • 100 m/s • WJ21Z

**HUDD 150**

4 002395 1364763

**MX**  
FUEL

**DIAMANTOVÉ REZNÉ KOTUČE PREMIUM -  
MAXIMÁLNA RÝCHLOSŤ A ŽIVOTNOSŤ!**



**Kotúče Speedcross**

# SPEED CROSS

## MAXIMÁLNA RÝCHLOSŤ, NAJLEPŠIA ŽIVOTNOSŤ, NÍZKE VIBRÁCIE

- Univerzálne kotúče pre širokú škálu materiálov
- Rozdelené do dvoch kategórií pre maximálnu životnosť
- Laserom navarené segmenty pre najlepší výkon
- Nízke vibrácie



**UNIVERZÁLNY  
PRE TVRDÉ  
POVRCHY**



**UNIVERZÁLNE  
PRE ABRAZÍVNE  
POVRCHY**



**ADD  
ASFALTOVÝ  
KOTÚČ**

### Oblasti použitia

Kotúče Speedcross majú univerzálne použitie, ale najlepší výkon dosahujú v rôznych miestach tohoto spektra. Kotúč HUDD je predovšetkým kotúčom pre veľmi tvrdé a tvrdé stavebné materiály. Čím je materiál tvrdší, tým je výsledok lepší. Kotúč AUDD najvhodnejší pre tvrdé až mäkké/abrazívne materiály. Najlepší výkon sa dosiahne v štandardne tvrdých betónoch a stavebných materiáloch.

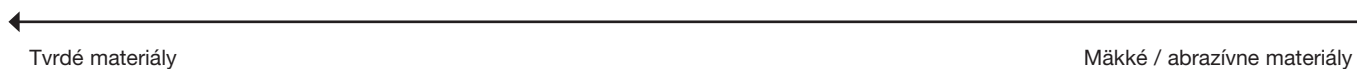

Prírodný kameň/granit	Tvrdý betón	Stredne pevný betón	Základné staveb. mater.	Tehla	Mäkký / zelený betón	Asfalt

HUDD
  AUDD
  ADD



Diamantové kotúče Speedcross sa perfektne hodia k rozbrusovacie píle MX FUEL 350 mm

## Kotúč SpeedCross HUDD



Typ	Priemer kotúča (mm)	Priemer hriadelá (mm)	Výška segmentu (mm)	Šírka rezu (mm)	Množstvo v balíku	Objednávacie množstvo	Obj.č.	EAN kód
HUDD 115	115	22.23	10	2.6	1	1	4932399819	4002395364749
HUDD 125	125	22.23	10	2.6	1	1	4932399820	4002395364756
HUDD 150	150	22.23	10	2.6	1	1	4932399821	4002395364763
HUDD 230	230	22.23	10	2.6	1	1	4932399822	4002395364770
HUDD 350	350	25.4	8	2.6	1	1	4932471985	4058546298845

## Kotúč SpeedCross AUDD



\* Iba pre Speedcross AUDD 350mm

Typ	Priemer kotúča (mm)	Priemer hriadelá (mm)	Výška segmentu (mm)	Šírka rezu (mm)	Množstvo v balíku	Objednávacie množstvo	Obj.č.	EAN kód
AUDD 115	115	22.23	10	2.6	1	1	4932399823	4002395364787
AUDD 125	125	22.23	10	2.6	1	1	4932399824	4002395364794
AUDD 150	150	22.23	10	2.6	1	1	4932399825	4002395364800
AUDD 230	230	22.23	10	2.6	1	1	4932399826	4002395364817
AUDD 350*	350	25.4	10	2.6	1	1	4932471987	4058546298869

## Kotúč STEELHEAD<sup>™</sup> - 350 mm

STEELHEAD<sup>™</sup> je najvhodnejší pre oceľ a nerez. Vhodné aj pre silne vystužený betón

Vysoká hustota špeciálnych spájkovaných diamantov zaisťuje veľmi agresívny postup rezanie

Vďaka všestrannosti a vynikajúceho výkonu je diamantový kotúč tiež ideálny pre hasičov a pre záchranné operácie

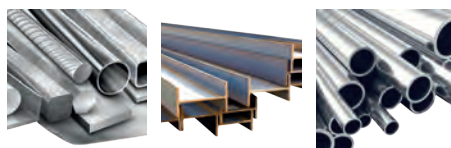

Typ	Priemer kotúča (mm)	Priemer hriadelá (mm)	Výška segmentu (mm)	Šírka rezu (mm)	Množstvo v balíku	Objednávacie množstvo	Obj.č.	EAN kód
STEELHEAD <sup>™</sup> 350	350	25.4	4	2.8	1	1	4932471988	4058546298876

## Diamantový kotúč DHMM

Spájkovaný diamantový kotúč určený pre širokú škálu aplikácií

Výnimočný rezný výkon vďaka extrémne vysokej koncentrácii diamantov.

Vhodný pre širokú škálu materiálov ako PVC, žula, dlaždice, tvrdý umelý kameň, kompozitné materiály, sadrokartón, tenké drevo, závitové tyče a plechy.

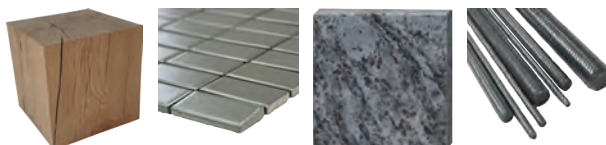

Typ	Priemer kotúča (mm)	Priemer hriadeľa (mm)	Výška segmentu (mm)	Šírka rezu (mm)	Množstvo v balíku	Objednávacie množstvo	Obj.č.	EAN kód
DHMM 76	76	10	2.2	1.2	1	1	4932471333	4058546289614

## SPEEDCROSS™ ADD

**NOVÉ**

ADD je najvhodnejší na asfalt.

Dvojito napnuté jadro pre lepšiu odolnosť a lepšiu stabilitu pri rezaní.

Uhlivé, špeciálne segmenty spomaľujúce opotrebovanie, aby sa zabránilo odtrhnutiu.

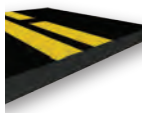

Typ	Priemer kotúča (mm)	Priemer hriadeľa (mm)	Výška segmentu (mm)	Šírka rezu (mm)	Množstvo v balíku	Objednávacie množstvo	Obj.č.	EAN kód
ADD 350 mm	350	25.4	10	2.8	1	1	4932478952	4058546362348

## Diamantové kotúče SUDD

**NOVÉ**

Laserom zváraná kvalitná čepeľ s výnimočným výkonom do tvrdých materiálov, ako je tvrdý betón, blokové dlažby a murárske výrobky.

Tichá technológia na zníženie hladiny hluku pri rezaní.

10 mm výška segmentu

Dokonale sa hodí k rozbrusovacím pílam MILWAUKEE®.



Typ	Priemer kotúča (mm)	Priemer hriadeľa (mm)	Výška segmentu (mm)	Šírka rezu (mm)	Množstvo v balíku	Objednávacie množstvo	Obj.č.	EAN kód
SUDD 230 mm	230	22.23	10	3.0	1	1	4932479463	4058546372576
SUDD 350 mm	350	25.4	10	3.1	1	1	4932479462	4058546372569

## Diamantové kotúče DUH

Laserom zvárané kvalitné kotúče s výnimočným výkonom pri tvrdých materiáloch, ako je tvrdý betón, dlažba a murivo.



Typ	Priemer kotúča (mm)	Priemer hriadeľa (mm)	Výška segmentu (mm)	Šírka rezu (mm)	Množstvo v balíku	Objednávacie množstvo	Obj.č.	EAN kód
Diamantový kotúč DUH 115	115	22.23	10	2.2	1	1	4932399539	4002395361861
Diamantový kotúč DUH 125	125	22.23	10	2.3	1	1	4932399540	4002395361878
Diamantový kotúč DUH 180	180	22.23	10	2.4	1	1	4932399541	4002395361885
Diamantový kotúč DUH 230	230	22.23	10	2.6	1	1	4932399542	4002395361892
DUH 350	350	25.4	10	2.8	1	1	4932471986	4058546298852

## Diamantové rezné kotúče DSU

Kvalitné univerzálne kotúče špeciálne navrhnuté na tvrdé a abrazívne materiály.

Laserom prívarené segmenty zaisťujú dlhšiu životnosť a vynikajúci rezný výkon. Odporúčané sú na rezanie v murive.



Typ	Priemer kotúča (mm)	Priemer hriadeľa (mm)	Výška segmentu (mm)	Šírka rezu (mm)	Množstvo v balíku	Objednávacie množstvo	Obj.č.	EAN kód
DSU 125	125	22.23	10	2.4	1	1	4932373147	4002395346455
DSU 150	150	22.23	10	2.4	1	1	4932373148	4002395346462

## Diamantové rezné kotúče DU

Kotúče na všeobecné použitie ponúkajú dobré vlastnosti, rýchlosť a životnosť v širokej palete stavebných materiálov.



Typ	Priemer kotúča (mm)	Priemer hriadeľa (mm)	Výška segmentu (mm)	Šírka rezu (mm)	Množstvo v balíku	Objednávacie množstvo	Obj.č.	EAN kód
DU 115	115	22.23	10	2.2	1	1	4932399521	4002395361687
DU 125	125	22.23	10	2.3	1	1	4932399522	4002395361694
DU 180	180	22.23	10	2.4	1	1	4932399523	4002395361700
DU 230	230	22.23	10	2.6	1	1	4932399524	4002395361717

## Diamantové rezné kotúče DHTi

Špeciálne kotúče s turbo segmentami na čisté rezy v keramických dlaždiciach a tenkých kamenných dlaždiciach / doskách.

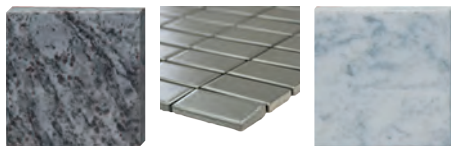

Typ	Priemer kotúča (mm)	Priemer hriadeľa (mm)	Výška segmentu (mm)	Šírka rezu (mm)	Množstvo v balíku	Objednávacie množstvo	Obj.č.	EAN kód
DHTi 115	115	22.23	8	2.0	1	1	4932399552	4002395361991
DHTi 125	125	22.23	8	2.1	1	1	4932399553	4002395362004
DHTi 230	230	22.23	8	2.6	1	1	4932399555	4002395362028

## Diamantové kotúče DUT

Kotúče s turbo segmentami na všeobecné použitie na rezanie širokej škály všeobecných stavebných materiálov. Turbo segmenty zaisťujú čisté rezanie.

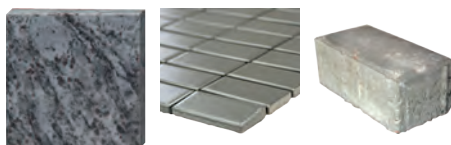

Typ	Priemer kotúča (mm)	Priemer hriadeľa (mm)	Výška segmentu (mm)	Šírka rezu (mm)	Množstvo v balíku	Objednávacie množstvo	Obj.č.	EAN kód
DUT 115	115	22.23	10	2.2	1	1	4932399526	4002395361731
DUT 125	125	22.23	10	2.3	1	1	4932399527	4002395361748
DUT 180	180	22.23	10	2.4	1	1	4932399528	4002395361755
DUT 230	230	22.23	10	2.6	1	1	4932399529	4002395361762

## Diamantové rezné kotúče DHTS

Kvalitné kotúče s turbo segmentami s mimoriadne tenkým telom (DHTS 115 = 1,7 mm, DHTS 125 / DHTS 230 = 1,8 mm) na veľmi rýchle, presné a čisté rezanie tenkých materiálov, ako sú žula, mramorové dosky a dlaždice (typ: porcelán, gres, keramika). Vzhľadom na vysokú kvalitu týchto kotúčov sú vhodné na rezanie väčšiny stavebných materiálov.

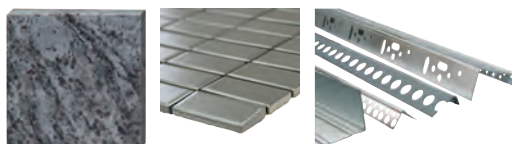

Typ	Priemer kotúča (mm)	Priemer hriadeľa (mm)	Výška segmentu (mm)	Šírka rezu (mm)	Množstvo v balíku	Objednávacie množstvo	Obj.č.	EAN kód
DHTS 76	76	10	5	1	1	1	4932464715	4058546226602
DHTS 115	115	22.23	10	1.2	1	1	4932399145	4002395357550
DHTS 125	125	22.23	10	1.2	1	1	4932399146	4002395357567
DHTS 230	230	22.23	10	1.9	1	1	4932399550	4002395361977

## Diamantové kotúče: Aký kotúč pre ktorý materiál

Materiál	Typ	Speedcross Premium			Profesionálny					
		HUDD	AUDD	STEEL-HEAD™	DU	DUT	DUH	DHTS	DHTi	DSU
Armovaný betón		✓	◆	◆	◆	◆	✓			✓
Armovaný betón s kameninou		◆	✓							
Asfalt			◆							
Bazalt		✓	✓			✓	✓			✓
Betón – mäkký/zelený		◆	✓							◆
Betón – stredne tvrdý		✓	✓		✓	✓	✓			✓
Betón – tvrdý		✓	◆	◆			✓			✓
Betón s kremennými kamienkami		◆	✓	◆						
Betonové dosky s kameninou		✓	✓			◆	✓			✓
Betonové dlažby		✓	✓		◆	◆	✓			✓
Betonové dlaždice		✓	✓		✓	✓	✓	◆		✓
Betonové obrubníky		✓	✓				✓			✓
Betonové panely		✓	◆				✓			✓
Betonové preklady		✓	◆				✓			✓
Bridlica		✓	◆		◆	✓	✓	✓		◆
Dlaždice keramické						◆		✓	✓	
Dlaždice porcelánové						◆		✓	◆	
Dlaždice z terrasa		✓	◆			✓	✓	✓		✓
Kamenina/ilovité rúrky		✓	✓			✓	✓			✓
Kovové profily/kanálové žlaby								◆		
Mramorové dosky/dlaždice		◆				✓	◆	✓	◆	✓
Odfahčený betón		◆	✓		✓	✓	✓			◆
Odolné abrazívne materiály		◆	✓							
Omietky		◆	✓		◆	◆	◆			◆
Porotherm		✓	✓		✓	✓	✓			✓
Rula		✓					◆			◆
Šamot		✓	✓				✓			✓
Škridla tašky – betónová		✓	✓			✓	◆	✓		✓
Škridla – hlinená		✓	◆		◆	✓	◆	✓		✓
Tehly – stredne mäkké a mäkké		✓	✓		◆	◆	◆			✓
Tehly – stredne tvrdé		✓			◆	◆	✓			✓
Tehly – veľmi tvrdé		✓				◆	✓			✓
Umelý kameň		✓				✓	✓			✓
Umelý kameň – tvrdý		✓					✓	✓	◆	✓
Vápenec/pieskovec – stredne tvrdý		✓	✓		◆	◆	✓			
Vápenec/pieskovec – mäkký/abrazívny		◆	✓		◆	◆	◆			◆
Vápenec/pieskovec – tvrdý		✓	✓				✓			✓
Vyvreliny		✓				◆	✓	✓		✓
Základné staveb. mater.		✓	✓	◆	✓	✓	✓			✓
Žula		✓				✓	✓			✓
Žulové dlaždice/kamene		◆				✓	◆	✓		◆

✓ Maximálne vhodný. Odporúčané pre tieto materiály. Veľmi dlhá životnosť a veľmi dobrá rezná charakteristika.

◆ Vhodný. Odporúča sa pre striedavé použitie v týchto materiáloch. Dobrá pracovná životnosť a rezná charakteristika.

## Diamantové brúsne kotúče s kombinovanými segmentami

**Všestraný v aplikáciách: pre rýchle zbrúsenie betónových omietok.**

Na rýchle brúsenie hrubých betónových vrstiev, abrazívnych materiálov alebo špeciálnych látok.

Pre niveláciu hrán dlaždíc z betónu, žuly a prírodného kameňa.

Pre aplikácie ako je brúsenie hrán napr. vysoké hrany betónu, žuly, obkladov z prírodného kameňa.

Vysoká kvalita diamantov a špeciálneho mäkkého spojiva pre nízke opotrebovanie, špeciálne v tvrdých materiáloch.

Vysoko kvalitné diamanty a špeciálne mäkké spojenie pre nízke opotrebovanie, najmä v tvrdých materiáloch.

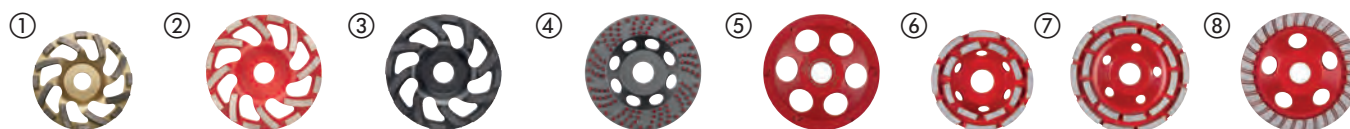

Typ	Ø (mm)	Priemer hriadeľa (mm)	Počet segmentov	Výška brúsneho kotúča [mm]	Výška segmentu (mm)	Množstvo v balíku	Objednávacie množstvo	Obj.č.	EAN kód
SDCWU 100									
① Prémiový univerzálny kotúč na brúsenie a vyrovnávanie. Najvyšší odber materiálu.	100	22.23	16	21	5	1	1	4932430080	4002395377411
SDCWU 125									
② Prémiový univerzálny kotúč na brúsenie a vyrovnávanie. Najvyšší odber materiálu.	125	22.23	16	21	5	1	1	4932430081	4002395377428
SDCWA 125									
③ Prémiový univerzálny kotúč na brúsenie a vyrovnávanie. Najvyšší odber materiálu. Pre abrazívne materiály.	125	22.23	16	21	5	1	1	4932479093	4058546368876
Fine SDCWSF 125									
④ Prémiový kotúč s diamantovými podložkami na odstraňovanie špeciálnych látok: termoplasty a nátery na báze epoxidu, akrylové farby, lepidlo, lepidlo na obklady, potery, omietky.	125	22.23	117 Diamantové podložky	21	3.3	1	1	4932479094	4058546368883
Coarse SDCWSC 125									
⑤ PCD segment na odstraňovanie špeciálnych látok: termoplastické a epoxidové nátery, akrylové farby, lepidlo, lepidlo na obklady, potery, omietky	125	22.23	6	18.5	4 / 7	1	1	4932451188	4002395138760
DCWU 100									
⑥ Univerzálny kotúč na brúsenie a niveláciu. Vysoký odber materiálu	100	22.23	16	21	5	1	1	4932451185	4002395138739
DCWU 125									
⑦ Univerzálny kotúč na brúsenie a niveláčnej aplikácie. Vysoký odber materiálu.	125	22.23	20	21	5	1	1	4932451186	4002395138746
DCWUT 125									
⑧ Segment typu Turbo na niveláciu, brúsenie hrán a na hladké dokončovanie. Jemná povrchová úprava betónu a prírodného kameňa	125	22.23	Turbo	21	5	1	1	4932451187	4002395138753

	SDCWU 100	SDCWU 125	SDCWA 125	Fine SDCWSF 125	Coarse SDCWSC 125	DCWU 100	DCWU 125	DCWUT 125	DCWS 125
Akrylové farby a nátery				✓	✓				✓
Pórobetónové bloky	✓	✓	✓			✓	✓	✓	
Bitúmen				✓	✓				✓
Betón tvrdý	✓	✓	♦			✓	✓	✓	
Betón - mäkký/zelený	♦	♦	✓			♦	♦	♦	
Epoxidové živicové nátery a lepidlá									✓
Žula	♦	♦				♦	♦	♦	
Vápencové/pieskovcové tvárnice - tvrdé	✓	✓	♦			✓	✓	✓	
Vápencové/pieskovcové tvárnice - mäkké a abrazívne	♦	♦	✓			♦	♦	♦	♦
Mramor	♦	♦	♦			♦	♦	♦	
Plasterboard	♦	♦	✓			♦	♦	♦	
Porfýr	♦	♦	♦			♦	♦	♦	
Estrichový betón / omietka	♦	♦	✓	✓	✓			♦	
Termoplastová ochranná farba, lepidlo				✓	✓				✓
Lepidlo na dlaždice	♦	♦	✓			♦	♦	♦	✓

✓ Veľmi vhodný

♦ Obmedzená vhodnosť - len na občasné použitie

## Systemové príslušenstvo - Vyrezávačky drážok

**AUDD Čepel** je ideálnym riešením pre 80% murovacích aplikácií.

- O 30% nižšia záťaž na stroji
- O 40% vyššia rýchlosť rezu

**SPEED CROSS**

	① HUDD	② AUDD	③ DSU
Abrázívne žiaruvzdorné materiály	◆	✓	
Pórobetónové bloky	◆	✓	◆
Tehla stredne mäkká	✓	✓	✓
Betón - stredný	✓	✓	✓
Armovaný betón	✓	◆	✓
Betón - s flintou a železobetónom	◆	✓	
Šamot	✓	✓	✓
Základné stavebné materiály	✓	✓	✓
Žula	✓		✓
Vápcové/pieskovcové tvárnice - mäkké a abrazívne	◆	✓	◆
Vápcové/pieskovcové tvárnice - stredné	✓	✓	
Estrichový betón / omietka	◆	✓	◆

✓ Maximálny výkon

◆ Obmedzená vhodnosť - odporúčané pre občasné použitie

①



②



③



Charakteristika produktu	Vhodný k drážkovacím fréзам	Množstvo v balíku	Objednávacie množstvo	Obj.č.	EAN kód
Transportný kufor na drážkovacie frézy.	MFE 1500, MFE 1305, MF 1900	WCE 30, WCS 45, DME 30, DME 45	1	1	4932383357 4002395357390
④ Špecifický kľúč - rovný.	MFE 1500, MFE 1305, MF 1900	DME 30, DME 45, WCS 45, DME 65, WCE 65, WCE 30	1	1	4932367712 4002395338467
⑤ Kľúč s T-rúčkou.	MFE 1500, MFE 1305, MF 1900	WCE 30, WCS 45, WCE 65, DME 30, DME 45, DME 65	1	1	4931362928 4002395661879
Mriežka proti prachu na ventilačné otvory, chráni motor pred abrazívnym prachom.	MFE 1500, MFE 1305, MF 1900	WCE 30, WCS 45, DME 30, DME 45	1	1	4932329397 4002395303892
⑥ Mriežka proti prachu na ventilačné otvory, chráni motor pred abrazívnym prachom.		WCE 65, DME 65	2	1	4932326525 4002395303311
Bajonetový adaptér pre priame pripojenie hadice k náradíu.	MFE 1500, MFE 1305, MF 1900	WCE 30, WCS 45, WCE 65, DME 30, DME 45, DME 65	1	1	4932362778 4002395334285
⑦ Postranná rukoväť	MFE 1500, MFE 1305, MF 1900	WCE 30, WCS 45, DME 30, DME 45	1	1	4932409546 4002395370870
Matica.	MFE 1305	DME 1300	1	1	4932334667 4002395304448
Uťahovacia matica. Vhodná pre DME 1300 / MFE 1305.	MFE 1305	DME 1300	1	1	4932334706 4002395304455
Sada dištančných prvkov. Obsahuje 6 krúžkov.	MFE 1305		6	1	4931334675 4002395762804

④



⑤



⑥



⑦









## Rezné a brusné kotúče

MILWAUKEE® kód - ako nájsť správny kotúč

**SC 41/115**

Materiál	Aplikácie	Konštrukcia	Priemer
S = Oceľ C = Kameň	C = Rezanie G = Brúsenie CS = Tenké rezanie L = Lamelový brusný kotúč LC = Brusný keramický lamelový kotúč CT = Tenké rezanie	 plochý 41  s prolisem 42  s prolisem 27  plochy 50	mm    cole 100    4 115    4½ 125    5 150    6 180    7 230    9 355    14



### Predĺžená životnosť a ochrana proti vlhkosti s PRO + \*\*

■ **Špeciálny mix dodáva:**

Až o 20% dlhšia životnosť.

Až o 20% menej prachu.

Nová formula HydroProtect zabraňuje strate výkonu časom a stále poskytuje takmer celkový výkon aj po mesiacoch skladovania.

■ **Výhody:**

Znížené náklady počas rezu a krátky čas nastavenia.

Znížené poškodenie kotúča počas skladovania.

Dlhšie trvajúci vysoký výkon.

\*\* dostupné na rezané a brusne kotúče s hrúbkou 1, 1,5, 1,9 a 6 mm.

**+  
20%  
LIFETIME**

\*vs. MILWAUKEE® contractor série



### Tenké rezné kotúče na kov PRO+

Použitie: Tenké kotúče na rezanie všetkých ocelí, bežného železa a nehrdzavejúcich ocelí. Ideálne na nehrdzavejúcu a kyselinám odolnú oceľ, hardox, tepelne odolnú liatu oceľ, pružinovú oceľ, mäkkú a nástrojovú oceľ.

Charakteristika: O 20 % dlhšia životnosť, o 50 % rýchlejšie rezanie, o 50 %, menej prachu. Nižšie straty materiálu.



	Typ	Priemer kotúča (mm)	Hrúbka (mm)	Priemer hriadeľa (mm)	Množstvo v balíku	Objednávacie množstvo	Obj.č.	EAN kód
41	SCS 41 / 76	76	1	10	5	1	4932464717	4058546226626
	SCS 41 / 115	115	1	22.2	1	50	4932451484	4002395163953
	① Displej (200 x SCS 41 / 115 kotúče).				200	1	4932451485	4002395163960
	SCS 41 / 115	115	1.5	22.2	1	50	4932451486	4002395163977
	SCS 41 / 125	125	1	22.2	1	50	4932451487	4002395163984
	① Displej (200 x SCS 41 / 125 kotúče).				200	1	4932451488	4002395163991
	SCS 41 / 150	150	1.5	22.2	1	25	4932471386	4058546290146
	SCS 41 / 180	180	1.5	22.2	1	25	4932451489	4002395161300
	SCS 41 / 230	230	1.9	22.2	1	25	4932451490	4002395161317
	SCS 41 / 350	350	4	25.4	1	10	4932471989	4058546298883
②	SCS 41 / 115	115	1	22.2	10	1	4932478997	4058546362799
③	SCS 41 / 125	125	1	22.2	10	1	4932478998	4058546362805

\* Objednávky sú možné len v kartónoch. Pri objednávke vyššieho množstva ako je množstvo v kartóne, je nutné objednať v násobkoch (50, 100, 150 ...)



## Rezné kotúče na kov

Použitie: Ideálne na rezanie mäkkej ocele so strednou pevnosťou, legovanej nástrojovej ocele, betonárskeho vystužovacieho železa a ocelových tyčí do železobetónu. Charakteristika: Efektívne rezné vlastnosti kombinované s vysokým výkonom.

	Typ	Priemer kotúča (mm)	Hrúbka (mm)	Priemer hriadeľa (mm)	Množstvo v balíku	Objednávacie množstvo	Obj.č.	EAN kód
41	SC 41 / 115	115	3	22.2	1	25	4932451491	4002395161324
	SC 41 / 125	125	3	22.2	1	25	4932451492	4002395161331
	SC 41 / 180	180	3	22.2	1	25	4932451493	4002395161348
	SC 41 / 230	230	3	22.2	1	25	4932451494	4002395161362
42	SC 42 / 115	115	3	22.2	1	25	4932451495	4002395161379
	SC 42 / 125	125	3	22.2	1	25	4932451496	4002395161393
	SC 42 / 180	180	3	22.2	1	25	4932451497	4002395162000
	SC 42 / 230	230	3	22.2	1	25	4932451498	4002395162017

\* Objednávky sú možné len v kartónoch. Pri objednávke vyššieho množstva ako je množstvo v kartóne, je nutné objednať v násobkoch (50, 100, 150 ...)

## Rezné kotúče na kov do rozbrusovacej píly

Použitie: Na konštrukčné ocele, nástrojové ocele, liatinu, ušľachtilé ocele a vystužovacie ocelové tyče do železobetónu. Charakteristika: Presný kotúč na rezanie v rozbrusovačke.

	Typ	Priemer kotúča (mm)	Hrúbka (mm)	Priemer hriadeľa (mm)	Množstvo v balíku	Objednávacie množstvo	Obj.č.	EAN kód
41	SC 41 / 355	355	2.5	25.4	1	10	4932451505	4002395162086

\* Objednávky sú možné len v kartónoch. Pri objednávke vyššieho množstva ako je množstvo v kartóne, je nutné objednať v násobkoch (50, 100, 150 ...)

## Brúsne kotúče na kov

Použitie: Vhodné na brúsenie mäkkej ocele a nelegovanej nástrojovej ocele. Charakteristika: Poskytuje dlhú životnosť a efektívne vlastnosti brúsenia.

	Typ	Priemer kotúča (mm)	Hrúbka (mm)	Priemer hriadeľa (mm)	Množstvo v balíku	Objednávacie množstvo	Obj.č.	EAN kód
27	SG 27 / 115	115	6	22.2	1	25	4932451501	4002395162048
	SG 27 / 125	125	6	22.2	1	25	4932451502	4002395162055
	SG 27 / 150	150	6	22.2	1	10	4932471387	4058546290153
	SG 27 / 180	180	6	22.2	1	10	4932451503	4002395162062
	SG 27 / 230	230	6	22.2	1	10	4932451504	4002395162079

\* Objednávky sú možné len v kartónoch. Pri objednávke vyššieho množstva ako je množstvo v kartóne, je nutné objednať v násobkoch (50, 100, 150 ...)

## Tenké rezné kotúče na kov - stavebnícka séria

Aplikácia: na železa a na kotúče pre oceľ bez síry.

Vhodné pre kyselinovzdornú oceľ, HARDOX materiál, vysoko legovanú oceľ, miernu a nástrojovú oceľ. Nie je vhodné pre nerezovú oceľ.



	Typ	Ø (mm)	Hrúbka (mm)	Priemer hriadeľa (mm)	Množstvo v balíku	Objednávacie množstvo	Obj.č.	EAN kód
41	SCS 41 / 115	115	1	22.2	1	50	4932451474	4002395163250
①	<b>Display (200 x SCS 41 / 115 kotúče)</b>				200	1	4932451475	4002395163267
	SCS 41 / 115	115	1.5	22.2	1	50	4932451476	4002395163274
	SCS 41 / 125	125	1	22.2	1	50	4932451477	4002395163281
①	<b>Display (200 x SCS 41 / 125 kotúče)</b>				200	1	4932451478	4002395163298
	SCS 41 / 125	125	1.5	22.2	1	25	4932451479	4002395163908
	SCS 41 / 230	230	1.9	22.2	1	25	4932451480	4002395163915
②	SCS 41 / 125	125	1	22.2	10	1	4932459164	4002395287192

\* Objednávky sú možné len v kartónoch. Pri objednávke vyššieho množstva ako je množstvo v kartóne, je nutné objednať v násobkoch (50, 100, 150 ...)

## Brúsne kotúče na kov Stavebnícka séria

Aplikácia: vhodné pre mäkkú oceľ. Nevhodné pre nerezovú oceľ.

	Typ	Ø (mm)	Hrúbka (mm)	Priemer hriadeľa (mm)	Množstvo v balíku	Objednávacie množstvo	Obj.č.	EAN kód
27	SG 27 / 115	115	6	22.2	1	25	4932451481	4002395163922
	SG 27 / 125	125	6	22.2	1	25	4932451482	4002395163939
	SG 27 / 230	230	6	22.2	1	10	4932451483	4002395163946

\* Objednávky sú možné len v kartónoch. Pri objednávke vyššieho množstva ako je množstvo v kartóne, je nutné objednať v násobkoch (50, 100, 150 ...)

## Rezný kotúč na kameň

Využitie: tvárna liatina, neželezné kovy a kameň

Minimálne množstvo objednávky = 10 ks. Objednávky > 10 ks musia byť objednané v násobkoch 10 (tj. 10, 20, 30, 40)



	Typ	Priemer kotúča (mm)	Hrúbka (mm)	Priemer hriadeľa (mm)	Množstvo v balíku	Objednávacie množstvo	Obj.č.	EAN kód
41	CCS 41 / 350	350	4	25.4	1	10	4932472264	4058546339104

## Rezné kotúče na kameň

Použitie: na betón, murivo a dlaždice z tenkého prírodného kameňa .

	Typ	Ø (mm)	Hrúbka (mm)	Priemer hriadeľa (mm)	Množstvo v balíku	Objednávacie množstvo	Obj.č.	EAN kód
42	CC 42 / 115	115	3	22.2	1	25	4932451499	4002395162024
	CC 42 / 230	230	3	22.2	1	25	4932451500	4002395162031

\* Objednávky sú možné len v kartónoch. Pri objednávke vyššieho množstva ako je množstvo v kartóne, je nutné objednať v násobkoch (50, 100, 150 ...)

## Karbidový kotúč

Karbidový kotúč vhodný pre rezanie dreva, plastov a sadrokartónu

Ø (mm)	Hrúbka (mm)	Priemer hriadeľa (mm)	Množstvo v balíku	Objednávacie množstvo	Obj.č.	EAN kód
76	1	10	1	1	4932464716	4058546226619



## Lamelové brúsne kotúče

Maximálny výkon vďaka CERA TURBO™ - 50% rýchlejšie odstraňovanie materiálu, 2x dlhšia životnosť. Keramický hybridný kotúč: brúsi oceľ, nerezovú oceľ, bronz, titán, hliník. Plastová podložka. Vysoko flexibilná: dokonale sa prispôsobí obrobnku.

Nízka produkcia tepla: nedochádza k zafarbeniu kovových materiálov, najmä nerezovej ocele. Vyrobené v Nemecku. Najlepšie pre železné kovy, nerezovú oceľ V2A (1.4301) / V4A (1.4401) a neželezné kovy (hliník, titán atď.). Objednávky musia byť v násobkoch 10 kusov. Ideálne otáčky pri brúsení: Ø115 mm: 7 000 – 8 000 ot/min Ø125 mm: 6 000 – 7 000 ot/min Použitie: Železné kovy, neželezné kovy (hliník, titán atď.), nehrdzavejúca oceľ V2A (1.4301) / V4A (1.4401). Objednávky sú dodávané len v celých kartónoch (kartón obsahuje 10x 4932430407). Minimálne Objednávacie množstvo je 10x 4932430407 (= 1 kartón). Ak je objednané množstvo väčšie ako 10 ks, je potrebné objednať viac kartónov po 10 ks (napr. 20, 30, 40, 50 atď.).



Typ	Priemer kotúča (mm)	Zrnitosť	Priemer hriadeľa (mm)	Materiál podložky	Množstvo v balíku	Objednávacie množstvo	Obj.č.	EAN kód	
50	SLC 50 / 115	115	40	22.2	Plast	1	10	4932472228	4058546326241
	SLC 50 / 115	115	60	22.2	Plast	1	10	4932472229	4058546326258
	SLC 50 / 115	115	80	22.2	Plast	1	10	4932472230	4058546326265
	SLC 50 / 125	125	40	22.2	Plast	1	10	4932472231	4058546326272
	SLC 50 / 125	125	60	22.2	Plast	1	10	4932472232	4058546326289
	SLC 50 / 125	125	80	22.2	Plast	1	10	4932472233	4058546326296

## Lamelové kotúče CERA TURBO™ XL

**NOVÉ**

Maximálny výkon vďaka CERA TURBO™, 50% rýchlejšie odstraňovanie materiálu a 2x dlhšia životnosť.

CERA TURBO™ XL s 10 mm vyčnievajúcimi lamelami na zabrúsenie kútových zvarov.

Keramický hybridný kotúč: brúsi oceľ, nerezovú oceľ, bronz, titán, hliník.

Podložka z prírodného vlákna.

Vysoko flexibilná: dokonale sa prispôsobí obrobnku.

Nízka produkcia tepla: nedochádza k zafarbeniu kovových materiálov, najmä nerezovej ocele.

Najlepšie pre železné kovy, nerezovú oceľ V2A (1.4301) / V4A (1.4401) a neželezné kovy (hliník, titán atď.)

Objednávky musia byť v násobkoch 10 kusov.

Vyrobené v Nemecku.



Typ	Priemer kotúča (mm)	Zrnitosť	Priemer hriadeľa (mm)	Materiál podložky	Množstvo v balíku	Objednávacie množstvo	Obj.č.	EAN kód	
50	SLC XL 50 / 115	115	40	22.2	Prírodné vlákno	1	10	4932478946	4058546362287
	SLC XL 50 / 115	115	60	22.2	Prírodné vlákno	1	10	4932478947	4058546362294
	SLC XL 50 / 115	115	80	22.2	Prírodné vlákno	1	10	4932478948	4058546362300
	SLC XL 50 / 125	125	40	22.2	Prírodné vlákno	1	10	4932478949	4058546362317
	SLC XL 50 / 125	125	60	22.2	Prírodné vlákno	1	10	4932478950	4058546362324
	SLC XL 50 / 125	125	80	22.2	Prírodné vlákno	1	10	4932478951	4058546362331

## Lamelové brúsne kotúče

Vysokokvalitné zirkónové zrno: dlhšia životnosť pri brúsení železných kovov a nehrdzavejúcej ocele. Vhodné pre železné kovy, nerezová oceľ V2A (1.4301) / V4A (1.4401). Podložka z prírodných vlákien: malé vibrácie a hluk bez škodlivého prachu. Vysoká flexibilita: dokonale sa prispôbi ošetrovanému povrchu. Objednávky musia byť v násobkoch 10 kusov. Vyrobené v Nemecku. Ideálne otáčky pri brúsení: Ø115 mm: 7 000 – 8 000 ot/min Ø125 mm: 6 000 – 7 000 ot/min. Použitie: Železné kovy, nehrdzavejúca oceľ V2A (1.4301) / V4A (1.4401). Objednávky sú dodávané len v celých kartónoch (kartón obsahuje 10x 4932430412). Minimálne Objednávacie množstvo je 10x 4932430412 (= 1 kartón). Ak je objednané množstvo väčšie ako 10 ks, je potrebné objednať viac kartónov po 10 ks (napr. 20, 30, 40, 50 atď.).



	Typ	Priemer kotúča (mm)	Zrornosť	Priemer hriadeľa (mm)	Materiál podložky	Množstvo v balíku	Objednávacie množstvo	Obj.č.	EAN kód
50	SL 50 / 115	115	40	22.2	Z prírodných vlákien	1	10	4932472220	4058546326166
	SL 50 / 115	115	60	22.2	Z prírodných vlákien	1	10	4932472221	4058546326173
	SL 50 / 115	115	80	22.2	Z prírodných vlákien	1	10	4932472222	4058546326180
	SL 50 / 115	115	120	22.2	Z prírodných vlákien	1	10	4932472223	4058546326197
	SL 50 / 125	125	40	22.2	Z prírodných vlákien	1	10	4932472224	4058546326203
	SL 50 / 125	125	60	22.2	Z prírodných vlákien	1	10	4932472225	4058546326210
	SL 50 / 125	125	80	22.2	Z prírodných vlákien	1	10	4932472226	4058546326227
	SL 50 / 125	125	120	22.2	Z prírodných vlákien	1	10	4932472227	4058546326234

## Lamelové kotúče na hliník

**NOVÉ**

Najlepšie na hliník, neželezné kovy a drevo. Špeciálna povrchová úprava lamiel zabraňuje upchávaniu kotúča pri brúsení hliníka, neželezných kovov a dreva. Samoorezávajúca podložka: umožňuje brúsenie do posledného zrna. Vyrobené v Nemecku. Objednávky musia byť v násobkoch 10 kusov.



	Typ	Priemer kotúča (mm)	Zrornosť	Priemer hriadeľa (mm)	Materiál podložky	Množstvo v balíku	Objednávacie množstvo	Obj.č.	EAN kód
50	ALU SLC 50 / 115	115	40	22.2	Plast	1	10	4932479089	4058546368838
	ALU SLC 50 / 115	115	60	22.2	Plast	1	10	4932479090	4058546368845
	ALU SLC 50 / 125	125	40	22.2	Plast	1	10	4932479091	4058546368852
	ALU SLC 50 / 125	125	60	22.2	Plast	1	10	4932479092	4058546368869



## Matica FIXTEC

FIXTEC: Výmena kotúča v priebehu niekoľkých sekúnd bez náradia.

Demontáž opotrebovaného kotúča a upevnenie nového zvládnete za 12 sekúnd.

Hrúbka len 8 mm umožňuje lepšie využitie brúsneho kotúča.

Kompatibilná so všetkými uhlovými brúskami so štandardným závitom vretena M14 do priemeru Ø 150 mm.

S integrovanými otvormi na kľúč na demontáž matice pomocou štandardného kľúča v prípade, že je matica príliš dotiahnutá.



Charakteristika produktu	Množstvo v balíku	Objednávacie množstvo	Obj.č.	EAN kód
FIXTEC matica - závit M14.	1	12	4932352473	4002395371327
12 x 4932 352473. Jeden set 4932 352473 obsahuje: 1 x Fixtec matica.				



## Matica FIXTEC XL

FIXTEC: Výmena kotúča počas sekúnd, nie je nutné použitie iného náradia.

Pre veľké uhlové brúsky s priemerom od 180 do 230 mm.

12 sekúnd od odobratia opotrebovaného kotúča do upnutie nového kotúča.

S integrovanými otvormi na štandardný kľúč pre odstraňovanie kruhových matíc so zárezmi pre prípady, kedy je matica príliš silno dotiahnutá. Displej



Charakteristika produktu	Množstvo v balíku	Objednávacie množstvo	Obj.č.	EAN kód
Displej	1	12	4932464610	4058546225551
Matica FIXTEC pre uhlové brúsky s priemerom kotúča 180 a 230 mm - závit M14				



## Brúsne kotúče - suchý zips

Perforované brúsne kotúče na drevo, kov, nátery, laky, omietku.  
Zrntosť: tavený korund, pootvorený.  
Syntetická živica na špeciálnom papieri odolnom voči roztrhnutiu.

### Brúsne listy na excentrické vibračné brúsky s priemerom Ø 125 mm - 8 otvorov

Zrntosť	Priemer papiera (mm)	Množstvo v balíku	Objednávacie množstvo	Obj.č.	EAN kód
40	125	5	1	4932367740	4002395338610
60	125	5	1	4932367741	4002395338627
80	125	5	1	4932367742	4002395338634
120	125	5	1	4932367743	4002395338641
180	125	5	1	4932367744	4002395338658
240	125	5	1	4932367745	4002395338665
40	125	25	1	4932371470	4002395341870
60	125	25	1	4932371396	4002395341665
80	125	25	1	4932371397	4002395341672
120	125	25	1	4932371398	4002395341689
180	125	25	1	4932371399	4002395341696
240	125	25	1	4932371400	4002395341702

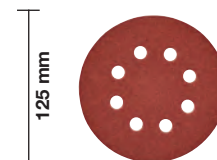

### Brúsne listy na excentrické vibračné brúsky s priemerom Ø 150 mm - 6 otvorov

Zrntosť	Priemer papiera (mm)	Množstvo v balíku	Objednávacie množstvo	Obj.č.	EAN kód
40	150	5	1	4932371590	4002395343171
60	150	5	1	4932371591	4002395343188
80	150	5	1	4932371592	4002395343195
120	150	5	1	4932371593	4002395343201
180	150	5	1	4932371594	4002395343218
240	150	5	1	4932371595	4002395343225
40	150	25	1	4932371596	4002395343232
60	150	25	1	4932371597	4002395343249
80	150	25	1	4932371598	4002395343256
120	150	25	1	4932371599	4002395343263
180	150	25	1	4932371600	4002395343270
240	150	25	1	4932371601	4002395343287

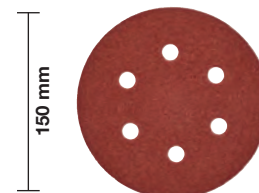

## Brúsne listy - suchý zips

Perforované brúsne kotúče na drevo, kov, nátery, laky, omietku.  
Zrntosť: tavený korund, pootvorený.  
Syntetická živica na špeciálnom papieri odolnom voči roztrhnutiu.

### Brúsne listy 80 x 133 mm na excentrické vibračné brúsky

Zrntosť	Rozmer papiera A x B (mm)	Množstvo v balíku	Objednávacie množstvo	Obj.č.	EAN kód
60	80 x 133	10	1	4932351666	4002395319305
80	80 x 133	10	1	4932351667	4002395319312
120	80 x 133	10	1	4932351668	4002395319329
180	80 x 133	10	1	4932351669	4002395319336
240	80 x 133	10	1	4932351670	4002395319343

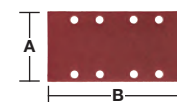

## Brúsne listy 115 x 107 mm pre excentrické vibračné brúsky

Zrornosť	Rozmer papiera A x B (mm)	Množstvo v balíku	Objednávacie množstvo	Obj.č.	EAN kód
60	115 x 107	10	1	4932430815	4002395384761
80	115 x 107	10	1	4932430816	4002395384778
120	115 x 107	10	1	4932430817	4002395384785
240	115 x 107	10	1	4932430818	4002395384792

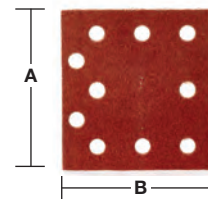

## Brúsne listy - skrutkovacie

Perforované brúsne kotúče na drevo, kov, nátery, laky, omietku.

Zrornosť: tavený korund, pootvorený. Syntetická živica na špeciálnom papieri odolnom voči roztrhnutiu.

## Brúsne listy 93 x 230 mm na excentrické vibračné brúsky

Zrornosť	Rozmer papiera A x B (mm)	Množstvo v balíku	Objednávacie množstvo	Obj.č.	EAN kód
50	93 x 230	10	1	4932305176	4002395300006
80	93 x 230	10	1	4932305177	4002395300013
100	93 x 230	10	1	4932305178	4002395300020
150	93 x 230	10	1	4932305179	4002395300037

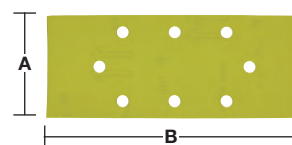

## Brúsne listy 115 x 140 mm pre excentrické vibračné brúsky

Zrornosť	Rozmer papiera A x B (mm)	Množstvo v balíku	Objednávacie množstvo	Obj.č.	EAN kód
60	115 x 140	10	1	4932430819	4002395384815
80	115 x 140	10	1	4932430820	4002395384822
120	115 x 140	10	1	4932430822	4002395384846
240	115 x 140	10	1	4932430821	4002395384839

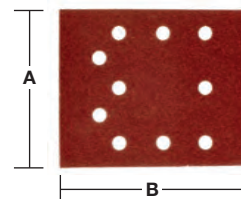

## Brúsne listy - suchý zips

Perforované brúsne kotúče na drevo, kov, nátery, laky, omietku.

Zrornosť: tavený korund, pootvorený. Syntetická živica na špeciálnom papieri odolnom voči roztrhnutiu.

## Brúsne listy 105 x 105 mm na trojuholníkové (delta) vibračné brúsky

Zrornosť	Rozmer papiera A x B (mm)	Množstvo v balíku	Objednávacie množstvo	Obj.č.	EAN kód
60	105 x 105	5	1	4932358492	4002395324248
80	105 x 105	5	1	4932358493	4002395324255
120	105 x 105	5	1	4932358494	4002395324262
180	105 x 105	5	1	4932358495	4002395324279
240	105 x 105	5	1	4932358496	4002395324286

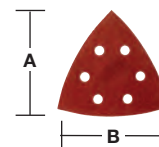

## Brúsne listy 100 x 147 mm na trojuholníkové (delta) vibračné brúsky

Zrornosť	Rozmer papiera A x B (mm)	Množstvo v balíku	Objednávacie množstvo	Obj.č.	EAN kód
60	100 x 147	10	1	4932355140	4002395319992
80	100 x 147	10	1	4932355141	4002395320004
120	100 x 147	10	1	4932355142	4002395320011
180	100 x 147	10	1	4932355143	4002395320028
240	100 x 147	10	1	4932355144	4002395320035

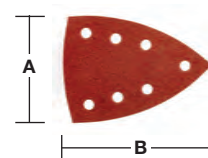



## Brúsne pásy

Textilné brúsne pásy na drevo, kov, nátery, laky, omietku.

Zrinitosť: tavený korund, pootvorený.

Syntetická živica na špeciálnej textílii.

### Brúsne pásy 75 x 533 mm

Zrinitosť	Rozmer papiera A x B (mm)	Množstvo v balíku	Objednávacie množstvo	Obj.č.	EAN kód
40	75 x 533	5	1	4932312475	4002395301263
60	75 x 533	5	1	4932312476	4002395301270
80	75 x 533	5	1	4932312477	4002395301287
100	75 x 533	5	1	4932312478	4002395301294
150	75 x 533	5	1	4932312479	4002395301300
240	75 x 533	5	1	4932312480	4002395301317

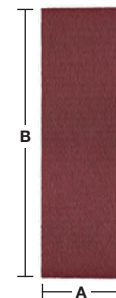

### Brúsne pásy 100 x 560 mm

Zrinitosť	Rozmer papiera A x B (mm)	Množstvo v balíku	Objednávacie množstvo	Obj.č.	EAN kód
40	100 x 560	3	1	4932312099	4002395300419
60	100 x 560	3	1	4932312100	4002395300426
80	100 x 560	3	1	4932312101	4002395300433
100	100 x 560	3	1	4932312102	4002395300440
150	100 x 560	3	1	4932312103	4002395300457
240	100 x 560	3	1	4932312104	4002395300464

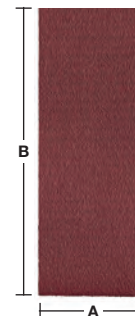

### Brúsne pásy 100 x 610 mm

Zrinitosť	Rozmer papiera A x B (mm)	Množstvo v balíku	Objednávacie množstvo	Obj.č.	EAN kód
40	100 x 610	5	1	4932355066	4002395319824
60	100 x 610	5	1	4932355067	4002395319831
80	100 x 610	5	1	4932355068	4002395319848
100	100 x 610	5	1	4932355069	4002395319855
150	100 x 610	5	1	4932355070	4002395319862
240	100 x 610	5	1	4932355071	4002395319879

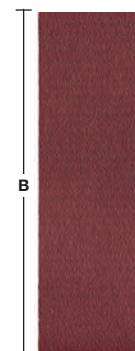

### Brúsne pásy 100 x 620 mm

Zrinitosť	Rozmer papiera A x B (mm)	Množstvo v balíku	Objednávacie množstvo	Obj.č.	EAN kód
40	100 x 620	5	1	4932341610	4002395304882
60	100 x 620	5	1	4932341611	4002395304899
80	100 x 620	5	1	4932341612	4002395304905
100	100 x 620	5	1	4932341613	4002395304912
150	100 x 620	5	1	4932341614	4002395304929
220	100 x 620	5	1	4932341615	4002395304936

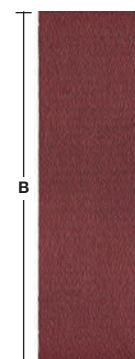

## Systemové príslušenstvo - Skrutkovače

Charakteristika produktu	Vhodný k skrutkovačom	Množstvo v balíku	Objednávacie množstvo	Obj.č.	EAN kód
① Nástavec na sadrokartón	DWE 4000 Q, DWSE 4000 Q, TKSE 2500 Q, 6790, 6743	1	1	49261036	045242185245
② Vodiaci nástavec	TKSE 2500 Q, 6790	1	1	49261082	045242185375
Magnetický držiak bitov 1/4" 76 mm	DWE 4000 Q, DWSE 4000 Q, 6743	1	1	48323065	045242128600
Magnetický držiak bitov 1/4". Dĺžka 76 mm. Objednať zvlášť 49261036 kompletná objímka	TKSE 2500 Q, 6790	1	1	48323070	045242128655
3 kusový set nástrčkových kľúčov hex Ø 6 / 8 / 10 mm magnetické nástrčkové kľúče	TKSE 2500 Q, 6790, TQSE 1200 Q, TQSE 2500 Q, 6580, 6581	3	1	49663004	045242207848
④ Zásobník na skrutky pre M18 FSG		1	1	4933459202	4002395289974
⑤ PH2 148 mm skrutkovací bit pre M18 FSG		3	1	4932459393	4058546010546
⑥ Okrúhly mag. držiak bitov 75 mm pre M18 FSG		1	1	4932459394	4058546010553
⑦ Excentrický nadstavec s upínaním 1/4" hex M12 FPD		1	1	4932464481	4058546224264
⑧ Pravouhlý nástavec M12 FPDX-RAA pre vrtacie a skrutkovacie práce na zle prístupných miestach Uhol 90 °. 12 upevňovacích polôh. Priame upnutie nástroja.		1	1	4932464480	4058546224257
⑨ Rýchloupínacie skľučovadlo 13 mm vhodné pre subkompaktnú príklepovú vrtáčku M12 FPD		1	1	4932464479	4058546224240
⑩ Sada prechodiek nitovacie kliešte		4	1	48540100	045242504466
⑪ 152 mm nástavec pre nitovačku M12™		3	1	48950100	045242504459
⑫ Vyklonený nástavec pre M12 BDDX pre skrutkovanie. 12 upevňovacích pozícií.		1	1	4932430432	4002395380930
⑬ Pravouhlý nástavec pre M12 BDDX. Pre vrtanie a skrutkovanie v stiesnených priestoroch. 90 ° uhol. 12 upevňovacích pozícií. Priamy príjem bitov		1	1	4932430433	4002395380947
⑭ Súprava nadstavcov pre nitovacie náradie M18 FUEL™ s funkciou ONE-KEY™		240	250	4932478961	4058546362430
⑮ Predlžovací nadstavec pre nitovacie náradie M18 FUEL™ s ONE-KEY™		32	100	4932478962	4058546362447



## Bočné rukoväte

Charakteristika produktu	Množstvo v balíku	Objednávacie množstvo	Obj.č.	EAN kód
① Postranná rukoväť s hlbokým dorazom pre všetky vrtáčky a príklepové vrtáky s priemerom upínacieho krku prevodovky 43 mm.	1	1	4932373725	4002395352647
② Postranná rukoväť s hlbokým dorazom pre všetky vrtáčky a príklepové vrtáky s krátkym (13 mm) upínacím krkom prevodovky v priemere 43 mm.	1	1	4932364149	4002395342198



## Káble QUIK-LOK

Dĺžka špirály (m)	Štát špecifická verzia	Množstvo v balíku	Objednávacie množstvo	Obj.č.	EAN kód
4	EU	1	1	4932373502	4002395351725
10	EU	1	1	4932373503	4002395351732
4	CH	1	1	4932373504	4002395351749
4	GB	1	1	4932373508	4002395351787
6	EU	1	1	4932364483 <sup>1</sup>	4002395337620
Servisná sada QUIK-LOK káblov.		1	1	4931380758	4002395714551



<sup>1</sup> Veľmi odolný a kyselinovzdorný, neopraviteľný

## Univerzálne pravouhlé vŕtacie nadstavce

Menia priamu vŕtačku MILWAUKEE® HDE 13 RQD na uhlovú vŕtačku.

Používajú sa najmä na vŕtanie pri spojoch alebo v tesných rohoch.

Otáčanie hlavy a rukoväte o 360°.

Umožňuje nastavenie dvoch režimov otáčok: 1. Nízke: otáčky klesnú o 30 %, krútiaci moment vzrastie o 50 % 2. Vysoké: otáčky stúpnu o 50 %

Charakteristika produktu	Množstvo v balíku	Objednávacie množstvo	Obj.č.	EAN kód
Nadstavec na pravouhlú vŕtačku.	1	1	48062871	045242088812

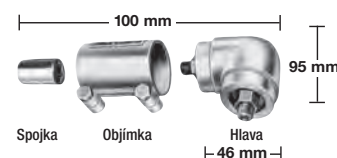

Vytáčanie hlavy a držadla až do 360° s možnosťou fixovania v ktorejkoľvek polohe.

## Systemové príslušenstvo - Rázové uťahováky















Charakteristika produktu	Množstvo v balíku	Objednávacie množstvo	Obj.č.	EAN kód
Zaisťovací kolík - hranolový typ Objímka sa nezošmykne kým sa nestlačí zaisťovací kolík.	1	1	49170405	045242178919

Charakteristika produktu	Množstvo v balíku	Objednávacie množstvo	Obj.č.	EAN kód
Gumová objímka pre M18 CIW	1	1	49162754	045242320455
Gumová objímka pre M18 CHIW & M28 CHIW	1	1	49162763	045242324255
Gumová objímka pre M18 FMTIWP	1	1	49162861	045242510146
Gumová objímka pre M18 FHIWP12 & M18 ONEFHIWP12	1	1	49162766	045242506415
Gumová objímka pre M18 FHIWF12, M18 ONEFHIWF12 & M18 ONEFHIWF34	1	1	49162767	045242506422
Gumená objímka pre M18 FIW2F a M18 FW2P	1	1	4932478770	4058546360528
Gumená objímka pre M18 ONEFHIWF1	1	1	4932478760	4058546360429
Gumená objímka pre M18 FMTIW2F a M18 FMTIW2P	1	1	4932478771	4058546360535
Gumená objímka pre M12 FIWF	1	1	4932478758	4058546360405



## Rotačné kladivá - systémové príslušenstvo

### Adaptéry na rotačné kladivo

Pohon	Uchytenie	Obj. č. 4932	EAN kód 4002395	
① FIXTEC	 SDS-Plus	379877	346561	① 
② FIXTEC	 SDS-Plus	399152	357628	② 
③ FIXTEC	 SDS-Plus	352299	369584	③ 
④ FIXTEC	 1/2" x 20 UNF	371807	344710	④ 
⑤ FIXTEC	 1/2" x 20 UNF	399154	357635	⑤ 
<p>Pre použitie PLH 16 QEX, V28 HX, V18 HX, PLH 26 QEX, PH 30 Power X, KH 26 XE, KH 24 XE, KH 28 Super XE, BH 26 LXE and PH 26 X.</p>				
⑥ SDS-Plus	 1/2" x 20 UNF	367438	337668	⑥ 
<p><b>Skľučovadlový adaptér s priamym nastavcom</b> pre skrutkovacie bity (1/4" Hex). Adaptér so závitom umožňuje presné uchytenie bez kmitania.</p>				
⑦ SDS-Plus	 1/2" x 20 UNF	367166	334438	⑦ 
<p><b>Skľučovadlový adaptér s pridrznou skrutkou.</b></p>				

## Sključovadlá s ozubeným vencom

Otvorení čelisti skličidla (mm)	Upínání vrtáků	Blukovací prvek	Bezpečnostní šroub	Vrtáčka	Příklepová vrtáčka	Aku vrtáčka	Upínací klíč	Množstvo v balíku	Objednávacie množstvo	Obj.č.	EAN kód
1.5-13 1/2" x 20			✓	✓	✓	✓	A	1	1	4932267980	4002395300488
3.0-16 Taper B16				✓			C	1	1	4932127010	4002395306169
3.0-16 M18x2.5	✓	✓	✓	✓	✓		C	1	1	4932320014	4002395310784



## Sključovadlá s ozubeným vencom

Rozpätie otvorených čelustí (mm)	Uchytenie vrtákov	Vhodný k vrtacím skrutkovačom	Bezpečnostná skrutka	Kľúč ku sključovadlu	Množstvo v balíku	Objednávacie množstvo	Obj.č.	EAN kód
1.0-10	3/8" x 24	HDE 6 RQ	✓	H	1	1	48660817	045242155705
2.0-13	1/2" x 20	HDE 13 RQD	✓	K	1	1	48661355	045242156542



## Sključovadlá s ozubeným vencom so 1/4" upínaním Hex

Rozpätie otvorených čelustí (mm)	Uchytenie vrtákov	Akumulátorová vrtáčka	Kľúč ku sključovadlu	Množstvo v balíku	Objednávacie množstvo	Obj.č.	EAN kód
1.0-10	1/4" Hex	✓	A	1	1	4932314867	4002395300112



## Kľúče ku sključovadlám

Charakteristika produktu	Typ	Objednávacie číslo	Množstvo v balíku	Objednávacie množstvo	Obj.č.	EAN kód
① Kľúč ku sključovadlu	A	S2A	1	1	4932221378	4002395302765
	B	S2AT	1	1	4932310612	4002395309177
	C	S3T	1	1	4932221379	4002395306381
	D	S14	1	1	4932304684*	4002395300105
	E	S4	1	1	4932221380	4002395306398
	G	S2	1	1	4932319995	4002395303724
	H		1	1	48663350	045242157600
	J		1	1	48663240	045242157501
	K		1	1	48663280	045242157556
② Morse kužel č. 3 adaptér pre sključidlá s B16 upínaním.	MT3 - B16		1	1	4932117042	4002395305834
Vyrážací klin DIN 317 veľkosť 3.			1	1	4932604226	4002395311248



\* do vypredania zásob

## Rýchlopínacie skľučovadlá

### Rýchlopínacie skľučovadlá

Otvorenie čelisti skľučovadla (mm)	Uchytenie	Blockovací prvok	Bezpečnostní šroub	Vrtáčka	Prílepková vrtáčka	Aku vrtáčka	Počet kusů / množství v baliku	Objednávacie množstvo	Obj.č.	EAN kód
1.0-10	3/8" x 24		✓	✓		✓	1	1	4932349457	4002395318155
1.0-10	1/2" x 20	✓	✓	✓	✓	✓	1	1	4932364382	4002395337675
1.5-13	1/2" x 20	✓		✓	✓	✓	1	1	4932376531	4002395346332
1.5-13	1/2" x 20	✓	✓	✓	✓	✓	1	1	4932376533	4002395346349
1.5-13	1/2" x 20	✓		✓	✓	✓	1	1	4932364265 <sup>1</sup>	4002395334056
1.5-13	1/2" x 20	✓	✓	✓	✓	✓	1	1	4932364267	4002395334070

<sup>1</sup> Industrial quality



### Rýchlopínacie skľučovadlá na FIXTEC stroje (aretácia vretena)

Otvorenie čelisti skľučovadla (mm)	Uchytenie	Blockovací prvok	Bezpečnostní šroub	Vrtáčka	Prílepková vrtáčka	Aku vrtáčka	Počet kusů / množství v baliku	Objednávacie množstvo	Obj.č.	EAN kód
1.0-10	3/8" x 24	✓	✓	✓	✓	✓	1	1	4932371018	4002395339365
1.0-10	1/2" x 20	✓	✓	✓	✓	✓	1	1	4932372443	4002395345458
1.5-13	1/2" x 20	✓	✓	✓	✓	✓	1	1	4932371913	4002395345366
1.5-13	3/8" x 24	✓	✓	✓	✓	✓	1	1	4932399492	4002395361137
1.5-13	9/16" x 18	✓	✓	✓	✓	✓	1	1	4932478806 <sup>1</sup>	4058546360887

<sup>1</sup> Fits M18 FDD(2)/ M18 FPD(2)



### Priemyselné rýchlopínacie skľučovadlá na prílepkové vrtáčky

Rozpätie otvorených čelusti (mm)	Uchytenie	Blockovací prvok	Vrtáčka	Prílepková vrtáčka	Akumulátorová vrtáčka	Množstvo v baliku	Objednávacie množstvo	Obj.č.	EAN kód
1.0-13	1/2" x 20	✓	✓	✓		1	1	4932364266	4002395334063



### Rýchlopínacie skľučovadlá - špecifické príslušenstvo

Rozpätie otvorených čelusti (mm)	Uchytenie	Špecifikácia náradia	Blockovací prvok	Vrtáčka	Bezpečnostná skrutka	Množstvo v baliku	Objednávacie množstvo	Obj.č.	EAN kód
① 1.0-10	1/2" x 20	HDE 10 RQX			✓	1	1	48661520	045242156795
① 1.5-13	1/2" x 20	HDE 13 RQX			✓	1	1	42660755	4002395891436
② 1.5-13	FIXTEC		✓	✓		1	1	4932399214	4002395358236
③ 1.0-10	FIXTEC	M12 BDDX		✓		1	1	4932430444	4002395381050



## Systemové príslušenstvo - Uhlové brúsky

Charakteristika produktu	Vhodný k 115mm uhlovým brúskam	Vhodný k 125mm uhlovým brúskam	Vhodný k 150mm uhlovým brúskam	Vhodný k 180mm uhlovým brúskam	Vhodný k 230mm uhlovej brúskam	Množstvo v baliku	Objednávacie množstvo	Obj.č.	EAN kód
① Matica M14.	✓	✓	✓	✓	✓	1	1	4932345628	4002395313105
② Podložná príruha.	✓	✓	✓	✓	✓	1	1	4932449324	4002395245185
③ Špecifický kľúč - rovný.	✓	✓	✓	✓	✓	1	1	4932367712	4002395338467
④ Otvorený kľúč. SW 17/24.	✓	✓	✓	✓	✓	1	1	4932345710	4002395307722
⑤ Vyhnutý kľúč na 80 a 100 mm kefy z ocelových drôtov				✓	✓	1	1	4932371469	4002395342181
⑥ Mriežka proti prachu na ventilačné otvory, chráni motor pred abrazívnym prachom.		✓	✓	✓	✓	1	1	4932329397	4002395303892
Postranná rukoväť	✓	✓	✓	✓	✓	1	1	4932409546	4002395370870
⑦ Anti-Vibračná postranná rukoväť.	✓	✓	✓	✓ <sup>1</sup>	✓	1	1	4932399991	4002395366507
Chránič ruky.				✓	✓	1	1	4932399992	4002395366514
Set upínacích matic. Len pre AGV 16-180 QXC.						3	1	4932351632	4002395321636
Matica M14 (4932345629), Podložná príruha(4932371404), veľká prírubová matica (4932367952).									

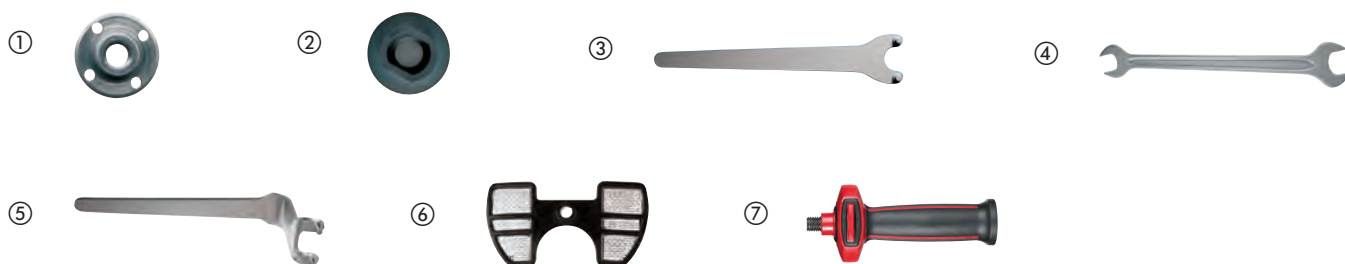

## Pružné diskové podložky

Charakteristika produktu	Priemer hriadeľa (mm)	Ø (mm)	Vhodný k 115mm uhlovým brúskam	Vhodný k 125mm uhlovým brúskam	Vhodný k 180mm uhlovým brúskam	Vhodný k 230mm uhlovej brúskam	Množstvo v baliku	Objednávacie množstvo	Obj.č.	EAN kód
Pružné diskové podložky. Pre všetky uhlové brúsky. Kompletne s maticou M14.	14.2	110	✓				1	1	4932345760	4002395313488
	14.2	125		✓			1	1	4932345761	4002395313495
	14.2	170			✓		1	1	4932345758	4002395313501
	22.2	170			✓		1	1	4932352744	4002395374021
Náhradná matica M14.			✓	✓	✓	✓	1	1	4932345627	4002395313112

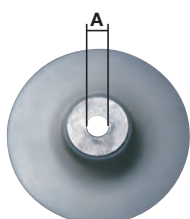

## Kryty proti prachu

Charakteristika produktu	Vhodný k 115mm uhlovým brúskam	Vhodný k 125mm uhlovým brúskam	Vhodný k 180mm uhlovým brúskam	Vhodný k 230mm uhlovej brúskam	Množstvo v balíku	Objednávacie množstvo	Obj.č.	EAN kód
<p>① Kryt na prach od rezania - DEC 125. 100% voľné pripojenie nástroja na Ø 115 - 125 mm AG(V) 12, AGV 15 radov a FUEL<sup>™</sup> brúsky, nastavenia hĺbky od 5 - 28 mm. Sprievodca, ako zabráni skrúteniu pri rezaní. Kryt na prach pasuje k MILWAUKEE<sup>®</sup>. Čističe M-Triedy s unikátnym adaptérom s funkciou „Zacvaknutie“, dodávané spolu s vysávačom.</p>	✓	✓			1	1	4932430467	4002395381289
<p>② Kryt na prach pre povrchové úpravy - DEG 125. 100% voľné pripojenie nástroja k Ø 125 mm AG(V) 12 a AGV 15 radov brúsok. Je dodávaný s prídavnou rukoväťou. Odnímateľný magnetický predný kryt na prístup do tesných rohov a hrán, pri použití brúsneho hmca. Kryt na prach pasuje k MILWAUKEE<sup>®</sup>. Čističe M-Triedy s unikátnym adaptérom s funkciou „Zacvaknutia“, dodávané spolu s vysávačom</p>		✓			1	1	4932430468	4002395381296
<p>③ Ochrana proti prachu pre rezanie - DEC 230. 100% pripojenie bez nástrojov na Ø 180 - 230 mm AG 22, nastavenie hĺbky klúča od 5 - 60 mm. Masívne oceľové vedenie rezania na zabránenie skrúcania počas rezania a indikátor flexibilnej línie rezu pre rezné rezy. Ochrana proti prachu sa hodí k čistiacim prostriedkom triedy MILWAUKEE<sup>®</sup> M s jedinečným adaptérom „click-system“ dodávaným s vysávačom.</p>			✓	✓	1	1	4932459340	4058546010010
<p>③ Ochrana proti prachu pre rezanie - DEC 230 K. 100% pripojenie bez nástrojov na brúsky AG21, AGV 22, AG 24, AGVK 24 a AGUK 24 a Ø 180 - 230 mm. Nepasuje do LAG vybavených autobalancerom. Nastavenie hĺbky od 5 - 60 mm. Masívne oceľové vedenie rezania na zabránenie skrúcania počas rezania a indikátor flexibilnej línie rezu pre rezné rezy. Ochrana proti prachu sa hodí k čistiacim triedy MILWAUKEE<sup>®</sup> M s jedinečným adaptérom „click-system“ dodávaným s vysávačom.</p>			✓	✓	1	1	4932459341	4058546010027





## Systemové príslušenstvo - Priame brúsky

Charakteristika produktu	Vhodný k priamym brúskam	Množstvo v balíku	Objednávacie množstvo	Obj.č.	EAN kód
Ø 3 mm upínacia kleština.	DGL 34,DGL 30 E,DG 30 E, PSG 12,PSG 14.4 PP, HD18 SG	1	1	4932308974	4002395309092
Ø 3 mm upínacia kleština	M18 FDG	1	1	4932471202	4058546288303
Ø 6 mm upínacia kleština.	PSG 14.4 PP,HD18 SG, PSG 12,DG 30 E,DGL 30 E, DGL 34	1	1	4932313192	4002395302833
Ø 6 mm upínacia kleština.	DG 7 E	1	1	4931391453	4002395734818
Ø 6 mm upínacia kleština.	DG 14-50 Q	1	1	48660978	045242155620
Ø 8 mm upínacia kleština.	DGL 34,DGL 30 E,DG 30 E, PSG 12,PSG 14.4 PP, HD18 SG,V 28 SG	1	1	4932313190	4002395302840
Ø 8 mm upínacia kleština	DG 7 E	1	1	4931391452	4002395734801
Ø 6.35 mm (1/4") upínacia kleština.	DGL 34,DGL 30 E,DG 30 E, PSG 12,PSG 14.4 PP, HD18 SG	1	1	4932313194	4002395302857
① Gumená objímka pre M12 FDGA	M12 FDGA	1	1	4932478759	4058546360412



## Systemové príslušenstvo - Nožnice na plech

Charakteristika produktu	Vhodný k nožnicám na plech	Množstvo v balíku	Objednávacie množstvo	Obj.č.	EAN kód
Piestový šesťhranný rezný nôž	PPS 12	1	1	4932308837	4002395311583
Nôž na rezný stôl štvorhranný nôž.	KS 2.5,S 2.5	1	1	4932430171	4002395378326
	PPS 12	1	1	4932308838	4002395309085
Stredný nôž.	SMC 1.2 Q	1	1	48440150	045242140701
Ľavý rezný list.	SMC 1.2 Q	1	1	48440160	045242140756
Pravý nôž.	SMC 1.2 Q	1	1	48440170	045242140800
Objímkový kľúč 5/16"	SMC 1.2 Q	1	1	49960070	045242221554
Súprava výmennej hlavy nožnic na plech.	SMC 1.2 Q	1	1	48080500	045242089253



## Systemové príslušenstvo - Prestrihávače

Charakteristika produktu	Vhodný k prestrihávačom	Množstvo v balíku	Objednávacie množstvo	Obj.č.	EAN kód
Upínacia kleština.	KN 2 PN 14.4, PN 12,N 2	1	1	4932430172	4002395378333
Raziaci nadstavec.	KN 2 PN 14.4, PN 12,N 2	1	1	4932279565	4002395308521
Špeciálna raznica. Vytvorená špeciálne na rezanie vlnitej a zakrivenej ocele, max. rezná kapacita 1.5 mm.	KN 2 PN 14.4, PN 12,N 2	1	1	4932279498	4002395308514



## Leštičky - systémové príslušenstvo

### Prémiové príslušenstvo na leštenie Ø 125 mm

Charakteristika produktu	Ø (mm)	Výška (mm)	Množstvo v balíku	Objednávacie množstvo	Obj.č.	EAN kód
<p>Posložka leštiaceho disku so závitom M14. Veľmi plochý dizajn s vynikajúcou pružnosťou. Slabé vibrácie umožňujú presnú prácu na akejkoľvek plochej alebo zkrivenej ploche.</p>	125		1	1	4932430394	4002395380558
<p>Leštiaci kotúč z jahňacej vlny. 100% prírodná ovčia vlna. Prvotriedna kvalita s extrémne vysokou hustotou vlákna pre dlhšiu životnosť. Integrovaná vrstva s mäkkým povrchom zaručuje dokonalé prispôbenie na plochom alebo krivšom povrchu. Pre dokončenie starých a nových náterov. Extrémne dobre leští povrchy priehľadných lakov citlivých na teplotu. Vďaka teplu odolným vláknam. Napr: pri leštení auta.</p>	135	25	1	1	4932430395	4002395380565
<p>Leštiaca huba - tvrdá. Tvrdá huba s hrubou štruktúrou penovej hmoty. Pre maximálne odstránenie rekondičného laku, pre odstránenie hlbokých škrabancov a leštenie lakov ktoré boli vystavené nepriaznivým poveternostným podmienkam.</p>	145	30	1	1	4932430396	4002395380572
<p>Leštiaca huba - extrémne mäkká. Extrémne mäkká huba s jemnou štruktúrou penovej hmoty. Pre jemné leštenie s leštiacim krémom/voskovými látkami, k odstráneniu veľmi jemných škrabancov hologramov (vírov).</p>	145	30	1	1	4932430397	4002395380589
<p>Leštiaca handrička z mikrovláčna. Veľmi mäkká leštiaca handrička z mikrovláčna pre dokončenie leštenia. Vďaka dobrým absorbačným vlastnostiam je vhodná pre konečnú úpravu a odstraňovanie vodných škvŕn z citlivých povrchov - Možno prať v pračke pri 30° bez aviváže.</p>	400 x 400		1	1	4932430398	4002395380596
<p>Leštenka M-Cut 1500 (250 ml). 1500 zrn. Leštenka pre odstránenie hlbokých škrabancov bez poškodenia laku. Vhodná pre odstránenie prachových zrn, textúry podonej pomarančovej kôre, lak/náter hlboké škrabance. Bez vosku, silikónu a toxických rozpúšťadiel. Doporučené pre použitie s pevnou leštiacou špongiou (4932430396) a z ovčej vlny (4932430395).</p>			1	1	4932430475	4002395381364
<p>Leštenka M-Wax 6000 (250 ml). Premium high-tec vosk s 6000 zrnitosťou na odstránenie jemných škrabancov a utesnenie laku v jednom kroku. Vynikajúci výkon pri odstraňovaní jemných škrabancov/hologramov/vírov. Obsahuje najlepší brazílsky karnaubský vosk pre dlhotrvajúci zrkadlový lesk. Bez silikónu. Doporučené pre použitie s mäkkou leštiacou špongiou (4932430397) a s leštiacou handričkou z mikrovláčna (4932430398).</p>			1	1	4932430476	4002395381371

①



②



③



④



⑤



⑥



⑦



## Leštiace príslušenstvo - Suchý zips Ø 125 / 150 mm

Charakteristika produktu	Ø (mm)	Výška (mm)	Množstvo v balíku	Objednávacie množstvo	Obj.č.	EAN kód
<p>Podložka leštiaceho disku. Použitie: Lavé upínanie / leštiace kotúče a huby z ovčej vlny.</p> <p>① Charakteristika: závit M14, odolnosť voči zlomeniu s integrovanou mäkkou a flexibilnou vrstvou peny, so suchým zipsom.</p>	150	25	1	1	4932373161	4002395347285
<p>Pistený leštiaci kotúč. Použitie: druhé leštenie / záverečná úprava novej politúry, neželezné kovy a antikorová oceľ. Podložka leštiaceho disku potrebná. Charakteristika: veľmi mäkký, prispôsobivý a dobre absorbuje, suchý zips.</p> <p>②</p>	150	50	1	1	4932373163	4002395347902
<p>Leštiaci kotúč z jahňacej vlny. Použitie: Záverečné leštenie vysokolesklého povrchu.</p> <p>③ Podložka leštiaceho disku potrebná. Charakteristika: prírodná jahňacia vlna, veľmi mäkký a prispôsobivý, so suchým zipsom.</p>	150	25	1	1	4932373164	4002395347926
<p>Leštiaca huba - stredne tvrdá. Použitie: pre lak, ktorý bol vystavený nepriaznivým poveternostným podmienkam, na rekondičný lak. Podložka leštiaceho disku potrebná. Charakteristika: stredne tvrdý, jemné póry, so zaobleným okrajom a suchým zipsom</p> <p>④</p>	150	50	1	1	4932373165	4002395347940
<p>Leštiaca huba. Použitie: druhé leštenie politúry, ošetrovanie lakov. Podložka leštiaceho disku potrebná. Charakteristika: super mäkká, jemné póry, so zaobleným okrajom, so suchým zipsom.</p> <p>⑤</p>	150	50	1	1	4932373186	4002395347964



## Príslušenstvo na leštenie - leštič škvŕn

Charakteristika produktu	Ø (mm)	Výška (mm)	Množstvo v balíku	Objednávacie množstvo	Obj.č.	EAN kód
<p>Leštiaci/Brúsny vankúšik. Závit: M9 x 0,75.</p> <p>① Upevnenie „Hook and Loop“. Na použitie s leštiacou hubou a brúsnym papierom.</p>	76		1	1	4932430488	4002395381494
<p>Leštiaca huba - Tvrdá (žltá). Tvrdá huba na použitie k hlbšiemu lešteniu a odstráneniu hlbokých škrabancov. Upevnenie „Hook and Loop“. Na použitie s leštiacou / brúsnou podložkou.</p> <p>②</p>	75	25	1	1	4932430489	4002395381500
<p>Leštiaca huba - Mäkká (biela). Mäkká huba na použitie na leštenie a odstránenie menších škrabancov. Upevnenie „Hook and Loop“. Na použitie s leštiacou / brúsnou podložkou.</p> <p>③</p>	80	25	1	1	4932430490	4002395381517
<p>Leštiaci vankúšik z jahňacej vlny. Upevnenie „Hook and loop“. Na použitie s leštiacou / brúsnou podložkou.</p> <p>④</p>	80		1	1	4932430838	4002395385003
<p>Kotúčový brúsny tanier. Závit: M9 x 0,75 na pripevnenie k náradu. Ryhovaný závit pre úpravu hrubého materiálu a materiálu s povrchovou úpravou pre hrubé brúsenie, ako je napríklad odstraňovanie hrdze. Ideálny pre brúsenie v malých alebo zle prístupných priestoroch, ako sú blatníky, západky dverí atď.</p> <p>⑤</p>	46		1	1	4932430492	4002395381531



## Brúsky - systémové príslušenstvo

### Excentrické vibračné brúsky

Charakteristika produktu	Ø (mm)	Vhodný k excentrickým brúskam	Množstvo v balíku	Objednávacie množstvo	Obj.č.	EAN kód
① Základná doska s Ø 125 mm, 8 otvorov s gumeným prstencom.	125	ROS 125 E	2	1	4932430091	4002395377527
① Základná doska Ø 150 mm, 6 otvorov s gumeným podstavcom.	150	TXE 150, ROS 150 E	2	1	4932357591	4002395343317
		ROS 150 E-2			4932430145	4002395378067
Clean Line Čistiaci Systém. Rám s prachovým vreckom.	125	ROS 125 E	1	1	4931435448	4002395889563
	150	ROS 150	1	1	4931435911	4002395874729
Náhradné papierové vrecká pre 4932345544.		TXE 150, TX 125, ROS 150 E	5	1	4931442873	4002395247882
Držiak rámu pre prachové vrecko 4932313096	125/150	ROS 150 E, TXE 150	1	1	4931329719	4002395610938
② Leštiaci kotúč z jahňacej vlny. Použitie: Záverečné leštenie vysokolesklého povrchu. Podložka leštiaceho disku potrebná. Charakteristika: prírodná jahňacia vlna, veľmi mäkký a prispôsobivý, so suchým zipsom.	150	ROS 150, ROS 150 E, TXE 150	1	1	4932373164	4002395347926
③ Leštiaci kotúč z jahňacej vlny. 100% prírodná ovčia vlna. Prvotriedna kvalita s extrémne vysokou hustotou vlákna pre dlhšiu životnosť. Integrovaná vrstva s mäkkým povrchom zaručuje dokonalé prispôbenie na plochom alebo krivšom povrchu. Pre dokončenie starých a nových náterov. Extrémne dobre leští povrchy priehľadných lakov citlivých na teplotu. Vďaka teplu odolným vláknam. Napr: pri leštení auta.	135	TX 125, ROS 125 E	1	1	4932430395	4002395380565
④ Leštiaca huba. Použitie: pre lak, ktorý bol vystavený nepriaznivým poveternostným podmienkam, na rekondičný lak	150	TXE 150, ROS 150 E, ROS 150	1	1	4932373165	4002395347940
⑤ Leštiaca huba - tvrdá. Tvrdá huba s hrubou štruktúrou penovej hmoty. Pre maximálne odstránenie rekondičného laku, pre odstránenie hlbokých škrabancov a leštenie lakov ktoré boli vystavené nepriaznivým poveternostným podmienkam.	145	TX 125, ROS 125 E	1	1	4932430396	4002395380572

①



②



③



④



⑤



## Systemové príslušenstvo - Vibračné brúsky

Charakteristika produktu	Vhodný k excentrickým brúskam	Množstvo v balíku	Objednávacie množstvo	Obj.č.	EAN kód
Náhradné papierové vrecká pre 4932345544.	VSS 20,VSSE 20, VSS 22,VSSE 22, VS 230,VSS 260, VSSE 260	5	1	4931442873	4002395247882



## Systemové príslušenstvo - Delta brúsky

Charakteristika produktu	Vhodný k delta brúskam	Množstvo v balíku	Objednávacie množstvo	Obj.č.	EAN kód
Prachové vrecko z pevnej textilie.	VS 11 D,FS 2, FS 2 D	1	1	4932351675	4002395320103



## Systemové príslušenstvo - Pásovú brúsky

Charakteristika produktu	Vhodný k pásovým brúskam	Množstvo v balíku	Objednávacie množstvo	Obj.č.	EAN kód
Prachové vrecko (náhradné).	BS 100 S,BS 100 LE	1	1	4932336597	4002395311026
Zvierky pre pásovú brúsku MILWAUKEE®		2	1	4932459653	4058546028251



## Pásově pily - systémové príslušenstvo

### Kryt na pásovú pílu

Bezpečnosť - Chráni užívateľa pred zranením, pretože zabraňuje akémukoľvek prístupu k pílovému pásu.  
 Odolnosť Jobsite Armor™ - kompozitný materiál a bariéra tlakovej zóny absorbujú nárazy a chráni náradie.  
 Ochrana pred úlomkami - Kryty chránia pílový pás a kolesá kladiek pred úlomkami, ktoré vnikajú do náradia a ovplyvňujú celkový výkon.  
 Beznástrojová inštalácia a demontáž behom sekundy.  
 Predlžuje životnosť pásu, chráni ho pred vonkajšími objektmi



Charakteristika produktu	Množstvo v balíku	Objednávacie množstvo	Obj.č.	EAN kód
① Kryt na pásovú pílu HD18 BS	1	1	4932471458	4058546290863
② Kryt pásovej píly pre M18 FBS85	1	1	4932472241	4058546326371
③ Kryt na pásovú pílu M18 CBS125 a BS 125	1	1	4932471459	4058546290870



## Systémové príslušenstvo - Kotúčové píly

Charakteristika produktu	Vhodný k okružným pílam	Množstvo v balíku	Objednávacie množstvo	Obj.č.	EAN kód
Konektor na odsávanie prachu.	PCS 55	1	1	4932369282	4002395338412
Kľúč na odmontovanie pílového listu.	CS 55, HK 46 N, SCS 65 Q, CS 75, PCS 55, HKS 75, HK 75 A, HKS 85, PMS 18	1	1	4932371469	4002395342181
Paralelné vodidlo / deliaci prvok.	SCS 65 Q	1	1	49224146	045242181896
Plastový transportný kufor.	SCS 65 Q	1	1	201672001	4002395840519
① Kryt na odsávanie prachu pre MS216 pokosovú pílu.		1	1	4932430005	4002395376667
Vodiaca lišta GRU 1400.		1	1	4932451265	4002395170197
② 1400 mm dlhá. Dodávaná s prenosnou taškou.		1	1	4932352559	4002395372171
Prípojka		1	1	4931433774	4002395887620
Montážna sada gumovej pásky s okrajom.		1	1	4931433774	4002395887620



## Syst. príslušenstvo - lamelovacia fréza

Charakteristika produktu	Vhodný k lamelovacím frézam	Množstvo v balíku	Objednávacie množstvo	Obj.č.	EAN kód
Rezný nástroj so 6 zubami 100 x 22.2 mm.	LF 650 PJ 710	1	1	4932361072	4002395326679
Držiak rámu vrecka na prach 4931443873	LF 650 PJ 710	1	1	4931442872	4002395247899
Náhradné papierové vrecká pre 4932345544.	LF 650 PJ 710	5	1	4931442873	4002395247882
Špecifický kľúč.	LF 650 PJ 710	1	1	4932345712	4002395305551



## Systemové príslušenstvo - Hoblíky

Charakteristika produktu	Všetky hoblíky 82 a 102 mm	Množstvo v balíku	Objednávacie množstvo	Obj.č.	EAN kód
Paralelné vodidlo.	✓	1	1	4932274071*	4002395300358
Skladací hĺbkový doraz drážky Pre všetky typy hoblíkov okrem modelov H500 / PR 1.6-82.	✓	1	1	4932274069	4002395300129

## Hobľovacie nože

Charakteristika produktu	Šírka (mm)	Vhodný k hoblíkom	Množstvo v balíku	Objednávacie množstvo	Obj.č.	EAN kód
Wolfrám-karbidové otočné nože. Dva otočné nože, vhodné na drevotriesku, laminovanú drevotriesku a všetky mäkké a tvrdé druhy dreva.	82 mm	M18 BP, H 500, H 750	2	1	4932273484	4002395300150
	102 mm	HB 750, HBE 800	2	1	4932316243	4002395300167



## Systemové príslušenstvo - Horné frézy

Charakteristika produktu	Vhodný k frézam	Množstvo v balíku	Objednávacie množstvo	Obj.č.	EAN kód	Cena s DPH
<b>Presné klieštiny na hornú frézu.</b>						
Vysoká presnosť otáčania.						
Ø 3 mm upínacia klieština.	OFE 710, OFE 630	OFS 450	1	1	4932308974	4002395309092
Ø 6.35 mm (1/4") upínacia klieština.	OFE 710, OFE 630	OFS 450	1	1	4932313194	4002395302857
① Ø 6 mm upínacia klieština.	OFE 710, OFE 630	OFS 450	1	1	4932313192	4002395302833
Ø 8 mm upínacia klieština.	OFE 710, OFE 630	OFS 450	1	1	4932313190	4002395302840
② Základný nástavec pre hornú frézu na prácu blízko steny	M18 FTR		1	1	4932471946	4058546298456
③ Klieština 8 mm 12 ks			12	1	4932451668	4002395275564

①



②



③



## Záhradné náradie - systémové príslušenstvo

### Reťazové píly

Charakteristika produktu	kerf [mm]	Počet-článkov	Pitch [mm]	Množstvo v balíku	Objednávacie množstvo	Obj.č.	EAN kód
16" / 406.4 reťaz pre pílu	1.1	56	9.5 (3/8")	1	1	4932464873	4058546228187
12" / 304.8 mm reťaz pre pílu	1.1	45	9.5 (3/8")	1	1	4932471385	4058546290139
10" / 254 mm reťaz pre pílu	1.1	40	9.5 (3/8")	1	1	4932471329	4058546289577
6"/152 mm reťaz na pílenie	1.1	28	9.5 (3/8")	1	1	4932478427	4058546346188



## Systémové príslušenstvo - strunový vyžinač

Charakteristika produktu	Množstvo v balíku	Objednávacie množstvo	Obj.č.	EAN kód
Žacia struna 2mm x 45m	1	12	49162712	045242493906
Žacia struna 2, 4 mm x 76 m	1	10	49162713	045242493913
Náhradná cievka s automatickým podávaním (obsahuje strunu 49162712)	1	1	49162714	045242006458



## Čepeľ pre lemovačku

Náhradná čepeľ pre Lemovačky vhodná pre M18 FOPH-EA

Dĺžka čepele 20,3 cm / 203 mm.

Charakteristika produktu	Dĺžka (mm)	Množstvo v balíku	Objednávacie množstvo	Obj.č.	EAN kód
Čepeľ pre lemovačku 1 ks	203	1	1	4932471330	4058546289584



## Krimpovanie - systémové príslušenstvo

### Krimpovacie čeľuste pre M18™ HCCT

Typ	Tvar	Veľkosť oka v kábli (mm²)	Imprint code	Charakteristika produktu	Množstvo v balíku	Objednávacie množstvo	Obj.č.	EAN kód		
① NF C 20-130 pre kompresný medený kábel	Hex	16	16	NF22 Cu 16	1	1	4932451733	4002395276837		
		25	25	NF22 Cu 25	1	1	4932451734	4002395276844		
		35	35	NF22 Cu 35	1	1	4932451735	4002395276851		
		50	50	NF22 Cu 50	1	1	4932451736	4002395276868		
		70	70	NF22 Cu 70	1	1	4932451737	4002395276875		
		95	95	NF22 Cu 95	1	1	4932451738	4002395276882		
		120	120	NF22 Cu 120	1	1	4932451739	4002395276899		
		150	150	NF22 Cu 150	1	1	4932451740	4002395277506		
		185	185	NF22 Cu 185	1	1	4932451741	4002395277513		
		240	240	NF22 Cu 240	1	1	4932451742	4002395277520		
		300	300	NF22 Cu 300	1	1	4932451743	4002395277544		
		② DIN 46235 pre kompresné medené káble a spojky (DIN 46267)	Hex	6	5	DN22 Cu 6	1	1	4932464861	4058546228064
				10	6	DN22 Cu 10	1	1	4932464862	4058546228071
				16	8	DIN22 Cu 16	1	1	4932451744	4002395277551
25	10			DIN22 Cu 25	1	1	4932451745	4002395277568		
35	12			DIN22 Cu 35	1	1	4932451746	4002395277575		
50	14			DIN22 Cu 50	1	1	4932451747	4002395277582		
70	16			DIN22 Cu 70	1	1	4932451748	4002395277599		
95	18			DIN22 Cu 95	1	1	4932451749	4002395278206		
120	20			DIN22 Cu 120	1	1	4932451750	4002395278213		
150	22			DIN22 Cu 150	1	1	4932451751	4002395278220		
185	25			DIN22 Cu 185	1	1	4932451752	4002395278237		
240	28			DIN22 Cu 240	1	1	4932451753	4002395278244		
300	32			DIN22 Cu 300	1	1	4932451754	4002395278251		

①

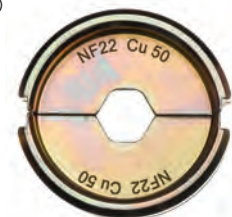

②

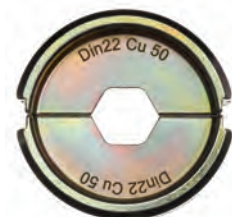



## Krimpovacie čeluste pre M18™ HCCT

Typ	Tvar	Veľkosť oka v kábli (mm <sup>2</sup> )	Imprint code	Charakteristika produktu	Množstvo v balíku	Objednávacie množstvo	Obj.č.	EAN kód
③ Rúrkové káble a konektory.	Hex	16	16	R22 Cu 16	1	1	4932451755	4002395278268
		25	25	R22 Cu 25	1	1	4932451756	4002395278275
		35	35	R22 Cu 35	1	1	4932451757	4002395278282
		50	50	R22 Cu 50	1	1	4932451758	4002395278299
		70	70	R22 Cu 70	1	1	4932451759	4002395278909
		95	95	R22 Cu 95	1	1	4932451760	4002395278916
		120	120	R22 Cu 150	1	1	4932451761	4002395278923
		150	150	R22 Cu 150	1	1	4932451762	4002395278930
		185	185	R22 Cu 185	1	1	4932451763	4002395278947
		240	240	R22 Cu 240	1	1	4932451764	4002395278954
④ Terminály z nepálenej medi (DIN 46234, DIN 46230, DIN 46341)	Pologulatá zarážka	16	16	Q22 CU 16	1	1	4932451766	4002395278978
		25	25	Q22 CU 25	1	1	4932451767	4002395278985
		35	35	Q22 CU 35	1	1	4932451768	4002395278992
		50	50	Q22 CU 50	1	1	4932451769	4002395279609
		70	70	Q22 CU 70	1	1	4932451770	4002395279616
⑤ DIN Hliník pre kompresné káble a konektory (DIN 46329, 46267 časť 1 a 2, DIN EN 50182)	Hex	16/25	12	DIN22 AL 16/25	1	1	4932451771	4002395279623
		35	14	DIN22 AL 35	1	1	4932451772	4002395279630
		50	16	DIN22 AL 50	1	1	4932451773	4002395279647
		70	18	DIN22 AL 70	1	1	4932451774	4002395279654
		95/120	22	DIN22 AL 95/120	1	1	4932451775	4002395279661
		150	25	DIN22 AL 150	1	1	4932451776	4002395279678
		185	28	DIN22 AL 185	1	1	4932451777	4002395279685
⑥ Medené rúrkové káblové oká a konektory séria L	Hex	16	8	L22 Cu 16	1	1	4932464487	4058546224325
		25	10	L22 Cu 25	1	1	4932464488	4058546224332
		35	12	L22 Cu 35	1	1	4932464489	4058546224349
		50	14	L22 Cu 50	1	1	4932464490	4058546224356
		70	16	L22 Cu 70	1	1	4932464491	4058546224363
		95	18	L22 Cu 95	1	1	4932464492	4058546224370
		120	20	L22 Cu 120	1	1	4932464493	4058546224387
		150	22	L22 Cu 150	1	1	4932464494	4058546224394
		185	25	L22 Cu 185	1	1	4932464495	4058546224400
		240	28	L22 Cu 240	1	1	4932464496	4058546224417
⑦ Vopred zaokrúhlené hliníkové a medené vodiče trojuholníkového tvaru.	Gulaté	16	-	RU22 Cu/Al 16	1	1	4932451780	4002395276912
		35/25	-	RU22 Cu35/AL25	1	1	4932451781	4002395276929
		50/35	-	RU22 Cu50/AL35	1	1	4932451782	4002395276936
		70/50	-	RU22 Cu70/AL50	1	1	4932451783	4002395276943
		95/70	-	RU22 Cu95/AL70	1	1	4932451784	4002395276950
		120/95	-	RU22 Cu120/AL95	1	1	4932451785	4002395276967
		150/120	-	RU22 Cu150/AL120	1	1	4932451786	4002395276974
		185/150	-	RU22 Cu185/AL150	1	1	4932451787	4002395276981
⑧ C uzáver	Ovál	10	-	C22 Cu 10/C4	1	1	4932464863	4058546228088
		16	-	C22 Cu 16/C5	1	1	4932464864	4058546228095
		25	-	C22 Cu 25/C6	1	1	4932464865	4058546228101
		35	-	C22 Cu 50/C8C9	1	1	4932464866	4058546228118
⑨	Box na krimpovacie čeluste M18 HCCT				1	1	4932459339	4058546010003

③



④

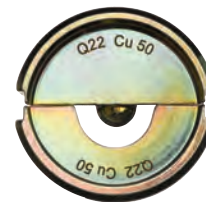

⑤



⑥

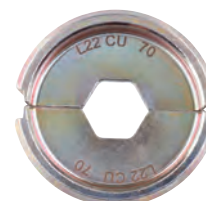

⑦



⑧



⑨



**Krimpovacie čeluste pre M18™ HCCT 109/42**

Typ	Tvar	Veľkosť oka v kábli (mm²)	Imprint code	Charakteristika produktu	Množstvo v baliku	Objednávacie množstvo	Obj.č.	EAN kód	
①	DIN Hliník pre kompresné káble a konektory (DIN 46329, 46267 časť 1 a 2, DIN EN 50182)	Hex	16/25	12	DIN13 AL 16/25	1	1	4932459506	4058546026783
			35	14	DIN13 AL 35	1	1	4932459507	4058546026790
			50	16	DIN13 AL 50	1	1	4932459508	4058546026806
			70	18	DIN13 AL 70	1	1	4932459509	4058546026813
			95/120	22	DIN13 AL 95/120	1	1	4932459510	4058546026820
			150	25	DIN13 AL 150	1	1	4932459511	4058546026837
			185	28	DIN13 AL 185	1	1	4932459512	4058546026844
			240	32	DIN13 AL 240	1	1	4932459513	4058546026851
②	Medené rúrkové káblové oká a konektory séria L	Hex	16	8	L13 Cu 16	1	1	4932464500	4058546224455
			25	10	L13 Cu 25	1	1	4932464501	4058546224462
			35	12	L13 Cu 35	1	1	4932464502	4058546224479
			50	14	L13 Cu 50	1	1	4932464503	4058546224486
			70	16	L13 Cu 70	1	1	4932464504	4058546224493
			95	18	L13 Cu 95	1	1	4932464505	4058546224509
			120	20	L13 Cu 120	1	1	4932464506	4058546224516
			150	22	L13 Cu 150	1	1	4932464507	4058546224523
			185	25	L13 Cu 185	1	1	4932464508	4058546224530
			240	28	L13 Cu 240	1	1	4932464509	4058546224547
③	Vopred zaokrúhlené hliníkové a medené vodiče trojuholníkového tvaru	Guláté	16	-	RU13 Cu/AL16	1	1	4932459483	4058546011444
			35/25	-	RU13 Cu35/AL25	1	1	4932459484	4058546011451
			50/35	-	RU13 Cu50/AL35	1	1	4932459485	4058546011468
			70/50	-	RU13 Cu70/AL50	1	1	4932459486	4058546011475
			95/70	-	RU13 Cu95/AL70	1	1	4932459487	4058546011482
			120/95	-	RU13 Cu120/AL95	1	1	4932459488	4058546011499
			150/120	-	RU13 Cu150/AL120	1	1	4932459489	4058546011505
			185/150	-	RU13 Cu185/AL150	1	1	4932459490	4058546011512
			240/185	-	RU13 Cu240/AL185	1	1	4932459491	4058546011529
			300/240	-	RU13 Cu300/AL240	1	1	4932459492	4058546011536
④	Prírubby	Li-chobežník	16	-	AEH13 Cu 16	1	1	4932459515	4058546026875
			25	-	AEH13 Cu 25	1	1	4932459516	4058546026882
			35	-	AEH13 Cu 35	1	1	4932459517	4058546026899
			50	-	AEH13 Cu 50	1	1	4932459518	4058546026905
			70	-	AEH13 Cu 70	1	1	4932459519	4058546026912
			95	-	AEH13 Cu 95	1	1	4932459520	4058546026929
			120	-	AEH13 Cu 120	1	1	4932459521	4058546026936
			150	-	AEH13 Cu 150	1	1	4932459522	4058546026943
			185	-	AEH13 Cu 185	1	1	4932459523	4058546026950
			240	-	AEH13 Cu 240	1	1	4932459524	4058546026967
⑤	C uzáver	Ovál	16	-	C13 Cu 16	1	1	4932459525	4058546026974
			25	-	C13 Cu 25	1	1	4932459526	4058546026981
			35	-	C13 Cu 35	1	1	4932459527	4058546026998
			50	-	C13 Cu 50	1	1	4932459528	4058546027001
			70	-	C13 Cu 70	1	1	4932459529	4058546027018
			10	-	C13 Cu 10	1	1	4932459530	4058546027025
			10-35	-	C13 Cu 10-35	1	1	4932459531	4058546027032
⑥	H svorky	Ovál	25-50	-	C13 Cu 25-50	1	1	4932459532	4058546027049
			35-70	-	C13 Cu 35-70	1	1	4932459533	4058546027056
			70	-	HAH13 Cu 70	1	1	4932459534	4058546027063
			95	-	HAH13 Cu 95	1	1	4932459535	4058546027070
			120	-	HAH13 Cu 120	1	1	4932459536	4058546027087
⑦	Dvojito lisované káblové pätky	Ovál	2x50	-	DP13 Cu 2x50	1	1	4932459537	4058546027094
			2x70	-	DP13 Cu 2x70	1	1	4932459538	4058546027100
			2x95	-	DP13 Cu 2x95	1	1	4932459539	4058546027117
⑧	Box na krimpovacie čeluste M18 HCCT 109/42, čeluste nie sú súčasťou balenia					1	1	4932464211	4058546221560

①

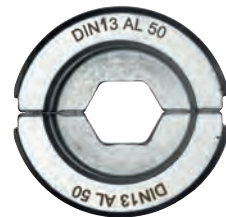

②

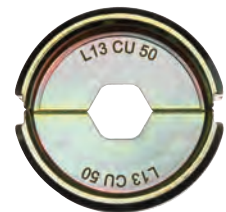

③



④



⑤

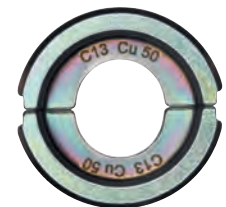

⑥



⑦



⑧



**Krimповacie čeluste M18™ HCCT 109/42**

Typ	Tvar	Velkosť oka v kábli (mm <sup>2</sup> )	Imprint code	Charakteristika produktu	Množstvo v balíku	Objednávacie množstvo	Obj.č.	EAN kód
① NF C 20-130 pre kompresné medené káble	Hex	16	16	NF13 Cu 16	1	1	4932459453	4058546011147
		25	25	NF13 Cu 25	1	1	4932459454	4058546011154
		35	35	NF13 Cu 25	1	1	4932459455	4058546011161
		50	50	NF13 Cu 50	1	1	4932459456	4058546011178
		70	70	NF13 Cu 70	1	1	4932459457	4058546011185
		95	95	NF13 Cu 95	1	1	4932459458	4058546011192
		120	120	NF13 Cu 120	1	1	4932459459	4058546011208
		150	150	NF13 Cu 150	1	1	4932459460	4058546011215
		185	185	NF13 Cu 185	1	1	4932459461	4058546011222
		240	240	NF13 Cu 240	1	1	4932459462	4058546011239
		300	300	NF13 Cu 300	1	1	4932459463	4058546011246
		400	400	NF13 Cu 400	1	1	4932459464	4058546011253
② DIN 46235 pre kompresné medené káble a spojky (DIN 46267)	Hex	16	8	DIN13 Cu 16	1	1	4932459465	4058546011260
		25	10	DIN13 Cu 25	1	1	4932459466	4058546011277
		35	12	DIN13 Cu 35	1	1	4932459467	4058546011284
		50	14	DIN13 Cu 50	1	1	4932459468	4058546011291
		70	16	DIN13 Cu 70	1	1	4932459469	4058546011307
		95	18	DIN13 Cu 95	1	1	4932459470	4058546011314
		120	20	DIN13 Cu 120	1	1	4932459471	4058546011321
		150	22	DIN13 Cu 150	1	1	4932459472	4058546011338
		185	25	DIN13 Cu 185	1	1	4932459473	4058546011345
		240	28	DIN13 Cu 240	1	1	4932459474	4058546011352
		300	32	DIN13 Cu 300	1	1	4932459475	4058546011369
		400	40	DIN13 Cu 400	1	1	4932459476	4058546011376
③ Rúrkové káble a konektory	Hex	16	16	R13 Cu 16	1	1	4932459494	4058546011550
		25	25	R13 Cu 25	1	1	4932459495	4058546011567
		35	35	R13 Cu 35	1	1	4932459496	4058546011574
		50	50	R13 Cu 50	1	1	4932459497	4058546011581
		70	70	R13 Cu 70	1	1	4932459498	4058546011598
		95	95	R13 Cu 95	1	1	4932459499	4058546011604
		120	120	R13 Cu 120	1	1	4932459500	4058546011611
		150	150	R13 Cu 150	1	1	4932459501	4058546011628
		185	185	R13 Cu 185	1	1	4932459502	4058546011635
		240	240	R13 Cu 240	1	1	4932459503	4058546011642
		300	300	R13 Cu 300	1	1	4932459504	4058546026769
		400	400	R13 Cu 400	1	1	4932459505	4058546026776
④ Terminály z nepálenej medi (DIN 46234, DIN 46230, DIN 46341)	Pologulatá zarážka	16	16	Q13 CU 16	1	1	4932459477	4058546011383
		25	25	Q13 CU 25	1	1	4932459478	4058546011390
		35	35	Q13 CU 35	1	1	4932459479	4058546011406
		50	50	Q13 CU 50	1	1	4932459480	4058546011413
		70	70	Q13 CU 70	1	1	4932459481	4058546011420
		95	95	Q13 CU 95	1	1	4932459482	4058546011437

①

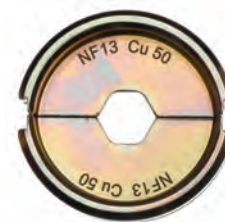

②

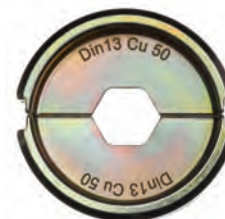

③

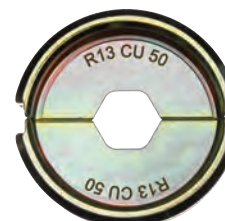

④

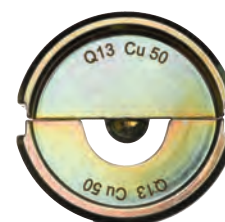

## Sada krimpovacích čelustí

Charakteristika produktu	Množstvo v balíku	Objednávacie množstvo	Obj.č.	EAN kód
<b>DIN22 Cu sada čelustí pre M18 HCCT</b>				
① Úložný box obsahujúci 11 čelustí - 16, 25, 35, 50, 70, 95, 120, 150, 185, 240 & 300 mm <sup>2</sup>	11	1	4932471997	4058546298968
<b>DIN22 Al sada čelustí pre M18 HCCT</b>				
② Úložný box obsahujúci 9 čelustí - 16/25, 35, 50, 70, 95/120, 150, 185, 240 & 300 mm <sup>2</sup>	9	1	4932471998	4058546298975
<b>R22 Cu sada čelustí pre M18 HCCT</b>				
③ Úložný box obsahujúci 11 čelustí - 16, 25, 35, 50, 70, 95, 120, 150, 185, 240 & 300 mm <sup>2</sup>	11	1	4932471999	4058546298982
<b>DIN13 Cu sada čelustí pre M18 HCCT109/42</b>				
④ Úložný box obsahujúci 11 čelustí - 16, 25, 35, 50, 70, 95, 120, 150, 185, 240 & 300 mm <sup>2</sup>	11	1	4932472000	4058546323967
<b>DIN13 Al sada čelustí pre M18 HCCT109/42</b>				
⑤ Úložný box obsahujúci 9 čelustí - 16/25, 35, 50, 70, 95/120, 150, 185, 240 & 300 mm <sup>2</sup>	9	1	4932472001	4058546323974
<b>R13 Cu sada čelustí pre M18 HCCT109/42</b>				
⑥ Úložný box obsahujúci 11 čelustí - 16, 25, 35, 50, 70, 95, 120, 150, 185, 240 & 300 mm <sup>2</sup>	11	1	4932472002	4058546323981



## Rezanie káblov - systémové príslušenstvo

### Systémové príslušenstvo - rezný list na rezanie káblov pre M18™ HCCAC / M18™ HCCS

Charakteristika produktu	Množstvo v balíku	Objednávacie množstvo	Obj.č.	EAN kód
① ACSR hliníkom vystužená kábová rezací čelusť vrátane nožov	1	1	49162773	045242350070
② Náhradné nože pre oceľ a káble pre ACSR čeluste	1	1	48440412	045242355235
① Kotúče na rezanie medi / hliníka	1	1	4932430839	4002395385010
② Náhradný kábel nože pre meď a hliník.	1	1	4932464498	4058546224431
① Čelusť na rezanie pancierových káblov pre M18 HCC	1	1	4932464867	4058546228125
② Náhradný nož SAW pre M18 HCC	1	1	4932464868	4058546228132
① Rezacie čeluste pre FSW jemná lanka vrátane nožov	1	1	49162778	045242505722
② Rezacie nože pre FSW jemná lanka	1	1	48442778	045242505739
① EHS vodiaci drôt / ocelová drôtová rezací čelusť vrátane čepele	1	1	49162777	045242505449
② EHS vodiace dróty / ocelové dróty	1	1	48442777	045242505456



### Rezné nože na káble pre M18 HCCT

Charakteristika produktu	Množstvo v balíku	Objednávacie množstvo	Obj.č.	EAN kód
Cu/Al rezný nož na káble	1	1	4932464497	4058546224424



## Nože pre rezač zemných káblov M18 HCC75

Charakteristika produktu	Množstvo v balíku	Objednávacie množstvo	Obj.č.	EAN kód
Nože pre rezač zemných káblov M18 HCC75	1	1	49162774	045242486663



## Nože na rezanie káblov pre M18™ FORCE LOGIC™ HCC45

Charakteristika produktu	Množstvo v balíku	Objednávacie množstvo	Obj.č.	EAN kód
ACSR nože pre M18 HCC45	1	1	49162775	045242486632



## Čeluste pre M18 BLTRC kliešte na závitové tyče

Charakteristika produktu	Množstvo v balíku	Objednávacie množstvo	Obj.č.	EAN kód
Čeluste pre M18 BLTRC kliešte na závitové tyče	2	1	4932471372	4058546290009



## M18 FUEL™ Preťahovacie pero - systémové príslušenstvo

### Oceľové bubny pre preťahovacie pero

Charakteristika produktu	Množstvo v balíku	Objednávacie množstvo	Obj.č.	EAN kód
36 m x 3 mm oceľový bubon pre preťahovacie pero	1	1	48445176	4058546326432
73 m x 3 mm oceľový bubon pre preťahovacie pero	1	1	48445178	4058546326449



### Nevodivé bubny

Charakteristika produktu	Množstvo v balíku	Objednávacie množstvo	Obj.č.	EAN kód
30 m nevodivý bubon polyester	1	1	48445195	4058546326463
60 m nevodivý bubon polyester	1	1	48445197	4058546326470



## Systémové príslušenstvo - Rezač rúrok / káblov

Charakteristika produktu	Množstvo v balíku	Objednávacie množstvo	Obj.č.	EAN kód
① Koleska na rezanie rúrok. Vhodné na rezanie medených rúrok. Nevhodné na rezanie plastových a nerezových rúrok.	2	1	48380010	045242159710
② Rezný list na rezanie káblov	1	1	4932430070	4002395377312
PEX rezný list pre C12 PPC	1	1	4931441978	4002395179268



## Dierovanie - systémové príslušenstvo

### Systemové príslušenstvo - dierovačka a raznica

Vhodné pre stredne silnú oceľ a hliník s max. hrúbkou 3 mm.  
Tiež vhodné pre nerezovú oceľ s max. hrúbkou 2.5 mm.



Ø (mm)	Štandardná veľkosť pancierovej drážky	Štandardná ISO metrická veľkosť	Množstvo v balíku	Objednávacie množstvo	Dierovačka		Raznica	
					Obj.č.	EAN kód	Obj.č.	EAN kód
16.2		M 16	1	1	4932430841	4002395385034	4932430913	4002395385751
20.4	PG 13.5	M 20	1	1	4932430842	4002395385041	4932430914	4002395385768
22.5	PG 16 1/2"		1	1	4932430843	4002395385058	4932430915	4002395385775
25.4		M 25	1	1	4932430844	4002395385065	4932430916	4002395385782
28.3	PG 21 1/2"		1	1	4932430845	4002395385072	4932430917	4002395385799
32.5		M 32	1	1	4932430846	4002395385089	4932430918	4002395385805
40.5		M 40	1	1	4932430847	4002395385096	4932430919	4002395385812
50.5		M 50	1	1	4932430848	4002395385102	4932430920	4002395385829
63.5		M 63	1	1	4932430849	4002395385119	4932430921	4002395385836

Ťažná skrutka 49162680 Ø 11,1 mm: vyžaduje predvrtanie pomocou Ø 11.3 - 11.5 mm nadstavca / príklepová vrtačka.  
Ťažná skrutka 49162681 Ø 19 mm: vyžaduje predvrtanie pomocou Ø 19.5 - 20 mm nadstavca / príklepová vrtačka.

Charakteristika produktu	Množstvo v balíku	Objednávacie množstvo	Obj.č.	EAN kód
Adaptér umožňuje tento MILWAUKEE® nástroj používať s konkurenčnými dierovačkami a raznicami I.E. Klauke®, Greenlee® a Alfa®.	1	1	49162685	045242337965

## Hydraulická pumpa - systémové príslušenstvo

### Predlžovací kábel k diaľkovému ovládaniu M18 HUP 1,8 m

Kompatibilný s M18™ FORCE LOGIC™ hydraulickou pumpou  
Ochrana IP 67 pred vniknutím cudzích predmetov a vody  
Konektory vidlice a zásuvka pre prepojitelné predĺženie až do dĺžky 7.3 m

Charakteristika produktu	Množstvo v balíku	Objednávacie množstvo	Obj.č.	EAN kód
Predlžovací kábel k diaľkovému ovládaniu 1,8 m	1	1	49122775	4058546326487



### Náhradný olej

1 l doplnkového oleja pre hydraulickú pumpu M18 HUP700

Charakteristika produktu	Množstvo v balíku	Objednávacie množstvo	Obj.č.	EAN kód
Náhradný olej pre M18 HUP700	1	1	4932472004	4058546324001



### Stojan na M18 HUP700

Kompatibilný s M18™ FORCE LOGIC™ hydraulickou pumpou  
Rozpínacie tyče a gumové nárazníky umožňujú použitie v väčšinou existujúcich stojanov.  
Symetrický dizajn zdvíhacieho krúžku umožňuje prácu na oboch stranách rámu  
Udržiava čerpadlo v ideálnej rovnomernej prevádzkovej polohe a uvoľňuje tak priestor vo vnútri stojana.  
Zdvíhacie krúžky štandardnej veľkosti umožňujú použitie s existujúcimi rámovými háčikmi.  
Konštrukcia otvoreného rámu umožňuje užívateľovi otvoriť dvere batérie hydraulického čerpadla, keď sú v ráme.

Charakteristika produktu	Množstvo v balíku	Objednávacie množstvo	Obj.č.	EAN kód
Stojan na M18 HUP700	1	1	49122776	045242535231



## Expandéry - systémové príslušenstvo







### Rozširovacie hlavy

Charakteristika produktu	Priemer rúry (mm)	Hrúbka rúry (mm)	Tlak (bar)	Vhodný	Množstvo v balíku	Objednávacie množstvo	Obj.č.	EAN kód
PXPH9-144/8	9.9	1.1	4/8	M12, M18	1	1	4932430102	4002395377633
PXPH12I-14	12	1.7/ 1.8/ 2	6-10	M12, M18	1	1	4932352716	4002395373741
PXPH15N-14	14 / 15	2.5	6-10	M12, M18	1	1	4932352727	4002395373857
PXPH16I-1406	16	1.5/ 1.8	6	M12, M18	1	1	4932430103	4002395377640
PXPH16I-1410	16	1.8/ 2.0/ 2.2	10	M12, M18	1	1	4932352717	4002395373758
PXPH18N-14	17 / 18	2.5	6-10	M12, M18	1	1	4932352728	4002395373864
PXPH20I-1406	20	1.9/ 2.0/ 2.3	6, (8 bar - Ø 2.3 mm)	M12, M18	1	1	4932352718	4002395373765
PXPH20I-1410	20	2.8	10	M12, M18	1	1	4932352719	4002395373772
PXPH20I-2506	20	1.9/ 2.0/ 2.3	6, (8 bar - Ø 2.3 mm)	M18	1	1	4932352733	4002395373918
PXPH20I-2510	20	2.8	10	M18	1	1	4932352748	4002395374069
PXPH22N-14	22	3	6-10	M12, M18	1	1	4932352729	4002395373871
PXPH25I-1406	25	2.3	6	M12, M18	1	1	4932352720	4002395373789
PXPH25I-1410	25	3.5	10	M12, M18	1	1	4932352721	4002395373796
PXPH25I-2506	25	2.3	6	M18	1	1	4932352722	4002395373802
PXPH25I-2510	25	3.5	10	M18	1	1	4932352749	4002395374076
PXPH28N-14	28	4	6-10	M12, M18	1	1	4932352730	4002395373888
PXPH32I-1406	32	2.9	6	M12, M18	1	1	4932472273	4058546339197
PXPH32I-25	32	2.9/ 4.4	6-10	M18	1	1	4932352724	4002395373826
PXPH40I-2506	40	3.7	6	M18	1	1	4932352725	4002395373833
PXPH 40I - 2510	40	5.5	10	M18 FPXP	1	1	4932479581	4058546373757
PXPH 40I - 5606	40	3.7	6-10	M18 BLPXPL	1	1	4932451396	4002395160884
PXPH 50I - 25	50	4.6/ 6.9	6-10	M18 FPXP	1	1	4932479582	4058546373764
PXPH 50I - 5606	50	4.6	6-10	M18 BLPXPL	1	1	4932451397	4002395160891
PXPH 63I - 5606	63	5.8	6-10	M18 BLPXPL	1	1	4932451398	4002395158102
PXPH 75I - 5606	75	6.8	6-10	M18 BLPXPL	1	1	4932451399	4002395158119
<b>Mazací tuk</b>								
Tuba obsahuje 50 g. Pre mazanie kužela a rozširovacích hláv					1	1	4932352726	4002395373840
<b>Rozširovacia hlava na tuk 40/50</b>								
Obsah tuby 150 g. Na mazanie kužela M18 FPXP a rozširovacích hláv 40/50 mm					1	1	4932479835	4058546376291







## Hydraulický lis - systémové príslušenstvo

### Čeluste pre hydraulický lis

Profil čelustí	Vhodný k	Nominálna veľkosť	Vhodný k	Popis	Obj. číslo 4932	EAN kód 4002395			
<b>M</b>	Geberit: Mapress VSH: X-Press Eurotubi Raccorderie Metallique Rubinetteria Bresciane Sanha: Niroosan Pegler Yorkshire	M12	<b>M12</b>	J12-M12	430243	4002395379040			 Čelusť prof. M
		M12	<b>M18</b>	J18-M12	430244	4002395379057			
		M15	<b>M12</b>	J12-M15	430245	4002395379064			
		M15	<b>M18</b>	J18-M15	430246	4002395379071			
		M18	<b>M12</b>	J12-M18	430247	4002395379088			
		M18	<b>M18</b>	J18-M18	430248	4002395379095			
		M22	<b>M12</b>	J12-M22	430249	4002395379101			 Čelusť prof. M
		M22	<b>M18</b>	J18-M22	430250	4002395379118			
		M28	<b>M12</b>	J12-M28	430251	4002395379125			
		M28	<b>M18</b>	J18-M28	430252	4002395379132			
		M35	<b>M12</b>	J12-M35	430253	4002395379149			
		M35	<b>M18</b>	J18-M35	430254	4002395379156			
		M42	<b>M18</b>	RJ18-M42 (použite čelusť s adaptérom RJA-1)	430255	4002395379163			
M54	<b>M18</b>	RJ18-M54 (použite čelusť s adaptérom RJA-1)	430256	4002395379170					
<b>V</b>	Viega Comap IBP Sanha: Niroosan	V12	<b>M12</b>	J12-V12	430260	4002395379217			 Čelusť prof. V
		V12	<b>M18</b>	J18-V12	430261	4002395379224			
		V14	<b>M12</b>	J12-V14	451660	4002395273423			
		V14	<b>M18</b>	J18-V14	471086	4058546287146			
		V15	<b>M12</b>	J12-V15	430262	4002395379231			
		V15	<b>M18</b>	J18-V15	430263	4002395379248			
		V16	<b>M12</b>	J12-V16	451661	4002395273430			 Guľatá čelusť prof. V
		V16	<b>M18</b>	J18-V16	471087	4058546287153			
		V18	<b>M12</b>	J12-V18	430264	4002395379255			
		V18	<b>M18</b>	J18-V18	430265	4002395379262			
		V22	<b>M12</b>	J12-V22	430266	4002395379279			
		V22	<b>M18</b>	J18-V22	430267	4002395379286			
		V28	<b>M12</b>	J12-V28	430268	4002395379293			
		V28	<b>M18</b>	J18-V28	430269	4002395379309			
		V35	<b>M12</b>	J12-V35	430270	4002395379316			
		V35	<b>M18</b>	J18-V35	430271	4002395379323			
V42	<b>M18</b>	RJ18-V42 (použite čelusť s adaptérom RJA-1)	430272	4002395379330					
V54	<b>M18</b>	RJ18-V54 (použite čelusť s adaptérom RJA-1)	430273	4002395379347					
<b>TH</b>	ALB Comap Fränkische Henco (TH14 - TH25) IPA Sanha Tiemme	TH14	<b>M12</b>	J12-TH14	430274	4002395379354			 Čelusť prof. TH
		TH14	<b>M18</b>	J18-TH14	430275	4002395379361			
		TH16	<b>M12</b>	J12-TH16	430276	4002395379378			
		TH16	<b>M18</b>	J18-TH16	430277	4002395379385			
		TH18	<b>M12</b>	J12-TH18	430278	4002395379392			
		TH18	<b>M18</b>	J18-TH18	430279	4002395379408			
		TH20	<b>M12</b>	J12-TH20	430280	4002395379415			 Guľatá čelusť prof. TH
		TH20	<b>M18</b>	J18-TH20	430281	4002395379422			
		TH25	<b>M12</b>	J12-TH25	430282	4002395379439			
		TH25	<b>M18</b>	J18-TH25	430355	4002395380169			
		TH26	<b>M12</b>	J12-TH26	430283	4002395379446			
		TH26	<b>M18</b>	J18-TH26	430284	4002395379453			
		TH32	<b>M12</b>	J12-TH32	430285	4002395379460			



**Čeluste pre hydraulický lis**

Profil čelusti	Vhodný k	Nominálna veľkosť	Vhodný k	Popis	Obj. číslo 4932	EAN kód 4002395			
<b>TH</b>	ALB Comap Fränkische Henco (TH14 - TH25) IPA Sanha Tiemme	TH32	<b>M18</b>	J18-TH32	430286	4002395379477			
		TH40	<b>M12</b>	J12-TH40	430287	4002395379484			
		TH40	<b>M18</b>	RJ18-TH40 (použite čelusť s adaptérom RJA-1)	430288	4002395379491			
		TH50	<b>M18</b>	RJ18-TH50 (použite čelusť s adaptérom RJA-1)	430289	4002395379507			
		TH63	<b>M18</b>	RJ18-TH63 (použite čelusť s adaptérom RJA-1)	430290	4002395379514			
<b>U</b>	ALB Uponor: Unipipe, Airpipe Kann: Kann- therm Wavin: Press-Systeme Fränkische: Alpex F50 Profi DW Verbundrohr: Multitubo IBP: >B< Flex KE Kelit: Kelit Kelox Jupiter: Heizsystem	U14	<b>M12</b>	J12-U14	430291	4002395379521			
		U14	<b>M18</b>	J18-U14	430292	4002395379538			
		U16	<b>M12</b>	J12-U16	430293	4002395379545			
		U16	<b>M18</b>	J18-U16	430294	4002395379552			
		U18	<b>M12</b>	J12-U18	430295	4002395379569			
		U18	<b>M18</b>	J18-U18	430296	4002395379576			
		U20	<b>M12</b>	J12-U20	430297	4002395379583			
		U20	<b>M18</b>	J18-U20	430298	4002395379590			
		U25	<b>M12</b>	J12-U25	430299	4002395379606			
		U25	<b>M18</b>	J18-U25	430300	4002395379613			
		U32	<b>M12</b>	J12-U32	430301	4002395379620			
		U32	<b>M18</b>	J18-U32	430302	4002395379637			
		U40	<b>M12</b>	J12-U40	430303	4002395379644			
		U40	<b>M18</b>	RJ18-U40 (použite čelusť s adaptérom RJA-1)	430304	4002395379651			
		U50	<b>M18</b>	RJ18-U50 (použite čelusť s adaptérom RJA-1)	430305	4002395379668			
U63	<b>M18</b>	RJ18-U63 (použite čelusť s adaptérom RJA-1)	430306	4002395379675					
<b>ACz</b>	ACOME MT	Acz12	<b>M12</b>	J12-ACz 12	459388	4058546010492			
		Acz16	<b>M12</b>	J12-ACz 16	459389	4058546010508			
		Acz20	<b>M12</b>	J12-ACz 20	459390	4058546010515			
		Acz25	<b>M12</b>	J12-ACz 25	459391	4058546010522			
<b>G</b>	Geberit: Mepla & Mepla Therm	G16	<b>M12</b>	J12-G16	464217	4058546221621			
		G16	<b>M18</b>	J18-G16	464544	4058546224899			
		G20	<b>M12</b>	J12-G20	464218	4058546221638			
		G20	<b>M18</b>	J18-G20	464545	4058546224905			
		G26	<b>M12</b>	J12-G26	464219	4058546221645			
		G26	<b>M18</b>	J18-G26	464546	4058546224912			
		G32	<b>M12</b>	J12-G32	464220	4058546221652			
		G32	<b>M18</b>	J18-G32	464547	4058546224929			
		G40	<b>M12</b>	J12-G40	464221	4058546221669			
		G40	<b>M18</b>	J18-G40	464548	4058546224936			
		G50	<b>M18</b>	J18-G50	464549	4058546224943			
① Adaptér pre guľaté čeluste				RJA-1	430307	4002395379682			①  Adaptér pre guľaté čeluste

SYSTÉMOVÉ PRÍSLUŠENSTVO K NÁRADIU

## Príslušenstvo k čističom potrubia

Popis	Vhodné pre čističe odpadov M18		Vhodné pre čističe odpadov M18		Obj.č.	EAN kód
	M12BDC6, M12 BDC8	FDCPF8, M18 FDCPF10	FFSDC16, M18 FFSDC13, MXF LSDP	M18 FFSDC10		
① Otvorená špirála 16 mm x 15 m			✓		48532775	045242513109
Ø 6 mm x 7.6 m špirálové, otočné v tvare žiarovky	✓				48532573	045242471270
Ø 8 mm x 7.6 m špirálové, otočné v tvare žiarovky	✓				48532572	045242364206
Ø 6 mm x 7.6 m špirálové, otočné v tvare žiarovky	✓				48532574	045242471287
Špirála 6 mm x 10.5 m pre M18PF		✓			48532671	045242482740
Špirála pre bubon 6 mm x 15 m		✓			48532672	045242482757
Ø 8 mm x 7.6 m špirálové, v tvare žiarovky	✓				48532571	045242364213
Špirála 8 mm x 10.5 m pre M18PF		✓			48532673	045242482764
② Špirála pre bubon 8 mm x 15 m					48532674	045242482771
Špirála 10 mm x 10.5 m pre M18PF		✓			48532675	045242482788
Ø 8 mm x 7.6 m špirálové, v tvare žiarovky s bubnom	✓				48532581	045242480586
Ø 8 mm x 7.6 m špirálové, otočné v tvare žiarovky s bubnom	✓				48532582	045242480593
Ø 6 mm x 7.6 m špirálové, otočné v tvare žiarovky s bubnom	✓				48532583	045242480609
Ø 6 mm x 7.6 m špirálové, otočné v tvare žiarovky s bubnom	✓				48532584	045242480616
špirála 8 mm x 23 m			✓		48532772	045242513079
špirála 10 mm x 15 m			✓		48532773	045242513086
špirála 13 mm x 15 m			✓		48532774	045242513093
Spojovací koniec vnútorného jadra 16 mm x 7,6 m				✓	4932471701	4058546296001
Spojovací koniec vnútorného jadra 16 mm x 15,2 m				✓	4932471702	4058546296018
③ Spojovací koniec vnútorného jadra 20 mm x 7,6 m				✓	4932471703	4058546296025
Spojovací koniec vnútorného jadra 20 mm x 15,2 m				✓	4932471704	4058546296032
Spojovací koniec kotviaceho kábla 16 mm				✓	4932471707	4058546296063
Spojovací koniec vodiaceho kábla 16 mm x 60 cm				✓	4932471708	4058546296070
Spojovací koniec vodiaceho kábla 20 mm x 600 mm				✓	4932471709	4058546296087
④ Malá čistiaca hlavica pre špirály 10, 13, 16 mm	✓	✓			48532681	045242503803
Malá rezačka tuku C ku špirálam 10, 13, 16 mm	✓	✓			48532684	045242503834
⑤ Rezák C stredný pre špirály 10, 13, 16 mm					48532789	045242006137
75 mm reťazová koncovka ku špirálam 16 mm a 20 mm				✓	48532837	4058546323448
⑥ 100 mm reťazová koncovka ku špirálam 16 mm a 20 mm				✓	48532838	4058546323455
Malá kĺbová hlava ku špirálam 10, 13, 16 mm	✓	✓			48532682	045242503810
⑦ Stredná kĺbová hlava ku špirálam 10, 13, 16 mm	✓	✓			48532787	045242006113
Čistiace vrták ku špirálam 16 mm a 20 mm				✓	48532831	4058546323387
⑧ Stredná čistiaca vrták ku špirálam 10, 13, 16 mm	✓	✓			48532786	045242006106
Malá sada hlavíc ku špirálam 10, 13, 16 mm	✓	✓			48532685	045242503841
⑨ Stredná sada hlavíc na čistenie odpadov ku špirálam 10, 13, 16 mm 5ks	✓	✓			48532790	045242006144
Sada koncoviek a hlavíc ku špirálam 16 mm a 20 mm 9 ks				✓	48532840	4058546296131
Malý krížový vrták ku špirálam 16 mm a 20 mm				✓	48532835	4058546323424
⑩ Stredný krížový vrták ku špirálam 16 mm a 20 mm				✓	48532836	4058546323431
75 mm rezák koreňov ku špirálam 16 mm a 20 mm				✓	48532832	4058546323394
⑪ 100 mm rezák koreňov ku špirálam 16 mm a 20 mm				✓	48532833	4058546323400
150 mm rezák koreňov ku špirálam 16 mm a 20 mm				✓	48532834	4058546323417
Rýľový nástavec ku špirálam 10, 13, 16 mm	✓	✓			48532683	045242503827
⑫ Rýľový nástavec ku špirálam 10, 13, 16 mm	✓	✓			48532788	045242006120
⑬ Priamy vrták ku špirálam 16 mm a 20 mm				✓	48532830	4058546323370
⑭ Automatické podávanie SWITCH PACK™ pre sériu M18 FFSDC				✓	4932471993	4058546298920
⑮ Vodiaca hadica pre automatické podávanie SWITCH PACK™				✓	4932471994	4058546298937
⑯ Základná doska pre automatické podávanie SWITCH PACK™				✓	4932478225	4058546344023
⑰ SWITCH PACK™ bubon pre M18 FFSDC				✓	4932464277	4058546222222
⑱ Vodiaca hadica pre MXFLSDP				✓	4932478110	4058546340421
⑲ Trň ku všetkým čističom odpadov	✓	✓	✓		4932471717	4058546296162



## Príslušenstvo k sekčným čističom

Popis	Vhodné pre sekčnú čističku M18 FCSSM	Vhodné pre sekčnú čističku M18 FSSM	Obj.č.	EAN kód
Spojovací koniec s otvoreným vinutím 16 mm x 2,3 m	✓		4932478413	4058546346041
Spojka vnútorného jadra s otvoreným vinutím 16 mm x 2,3 m	✓		4932478414	4058546346058
Spojovací koniec vnútorného jadra s otvoreným vinutím 22 mm x 4,5 m	✓	✓	4932478415	4058546346065
① 22 mm x 4,5 m špirála	✓	✓	4932471712	4058546296117
Sada 7x 22 mm x 4,5 m špirála	✓	✓	4932471713	4058546296124
32 mm x 4,5 m špirála		✓	4932471710	4058546296094
32 mm x 4,5 m heavy duty špirála		✓	4932471711	4058546296100
Sklopná hlavica guľovitá pre 16 mm káble	✓		48533811	4058546346133
② Sklopná hlavica rovná pre 16 mm káble	✓		48533812	4058546346126
Lievikový šnek pre 16 mm káble	✓		48533813	4058546346140
Malý lievikový šnek pre 22 mm káble	✓	✓	48533828	4058546346089
③ Čistiacy vrták pre sekčnú čističku potrubia 22 mm	✓	✓	48533831	4058546323479
Čistiacy vrták pre sekčnú čističku potrubia 32 mm		✓	48534831	4058546323561
Extrémne malý nástroj na otváranie pre 16 mm káble	✓		48533814	4058546346157
Malý nástroj na otváranie pre 16 mm káble	✓		48533815	4058546346164
Malý nástroj na otváranie pre 22 mm káble	✓	✓	48533827	4058546346096
④ Malý rozpojovací kľúč pre sekčnú čističku potrubia 22 mm	✓	✓	48533835	4058546323516
Stredný rozpojovací kľúč pre sekčnú čističku potrubia 22 mm	✓	✓	48533836	4058546323523
Malý rozpojovací kľúč pre sekčnú čističku potrubia 32 mm		✓	48534835	4058546323608
Stredný rozpojovací kľúč pre sekčnú čističku potrubia 32 mm		✓	48534836	4058546323615
⑤ Pružinový čistič na 16 mm káble	✓		48533816	4058546346171
Pružinový čistič na 22 mm káble	✓	✓	48533826	4058546346102
50 mm rezač jadra pre 22 mm káble	✓	✓	48533825	4058546346119
75 mm rezák na korene pre sekčnú čističku potrubia 22 mm	✓	✓	48533832	4058546323486
100 mm rezák na korene pre sekčnú čističku potrubia 22 mm	✓		48533833	4058546323493
⑥ 150 mm rezák na korene pre sekčnú čističku potrubia 22 mm	✓	✓	48533834	4058546323509
75 mm rezák na korene pre sekčnú čističku potrubia 32 mm		✓	48534832	4058546323578
100 mm rezák na korene pre sekčnú čističku potrubia 32 mm		✓	48534833	4058546323585
150 mm rezák na korene pre sekčnú čističku potrubia 32 mm		✓	48534834	4058546323592
Malý rovný šnek pre 22 mm káble	✓	✓	48533829	4058546346072
⑦ Priamy vrták pre sekčnú čističku potrubia 22 mm	✓	✓	48533830	4058546323462
Priamy vrták pre sekčnú čističku potrubia 32 mm		✓	48534830	4058546323554
75 mm rezačka tuku pre sekčnú čističku potrubia 22 mm	✓	✓	48533837	4058546323530
150 mm rezačka tuku pre sekčnú čističku potrubia 22 mm	✓	✓	48533838	4058546323547
⑧ 75 mm rezačka tuku pre sekčnú čističku potrubia 32 mm		✓	48534837	4058546323622
100 mm rezačka tuku pre sekčnú čističku potrubia 32 mm		✓	48534838	4058546323639
Sada koncoviek na špirálu 22 mm pre sekčnú čističku potrubia: priamy vrták, čistiace vrták, 75, 100 a 150 mm rezák koreňov, malý a stredný rozpojovací nôž, 75 a 100 mm rezačku tuku	✓	✓	48533840	4058546296148
Sada koncoviek na špirálu 32 mm 9 ks		✓	48534839	4058546296155
Malá vodiaca hadica pre FCSSM	✓		4932478410	4058546346010
⑩ Stredná vodiaca hadica pre FCSSM	✓		4932478409	4058546346003
Vodiaca hadica pre M18 FSSM		✓	4932471720	4058546296193
Káblový bubon pre 16 mm špirály	✓		4932478412	4058546346034
⑪ Káblový bubon pre 22 mm špirály	✓	✓	4932478411	4058546346027
Držiak sekčných špirál		✓	4932471719	4058546296186
⑫ Trň ku všetkým čističom odpadov	✓	✓	4932471717	4058546296162

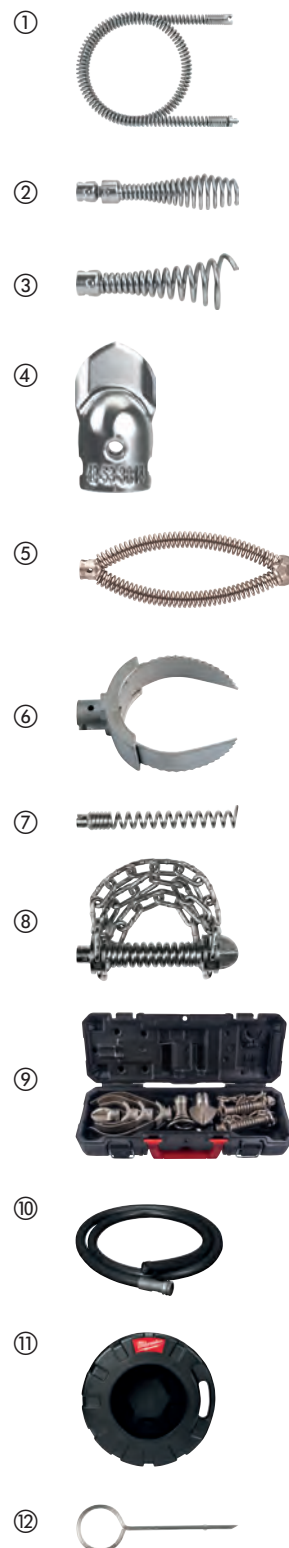

## Systémové príslušenstvo - Inšpekčné kamery

Všetky predĺženia kábla sú odolné voči postriekaniu vodou a prachu.

Predĺženia sa pripájajú medzi jednotku kamery a štandardne dodávaný kábel kamery.

Charakteristika produktu	Dĺžka špirály (m)	Priemer kábla (mm)	Vhodný k inšpekčným kamerám	Množstvo v balíku	Objednávacie množstvo	Obj.č.	EAN kód
Predĺženie digitálneho kábla. Max. 3 predĺžovacie káble môžu byť pripojené priamo za sebou.	0.9	17	C12 IC	1	1	<b>48530110</b>	045242157747
Predĺženie digitálneho kábla. Max. 5 predĺžovacích káblov môže byť pripojených priamo za sebou.	0.9	17	C12 AVD, C12 AVA	1	1	<b>48530141</b>	045242216529
① Náhradný kábel s analóg. Kamerou	0.9	9.5	C12 AVD, C12 AVA	1	1	<b>4931419517</b>	4002395828234
Náhradná kábová kamera 1m pre kameru M-spector	1	12	M12 IC AV3	1	1	<b>48530150</b>	045242344208
Náhradná kábová kamera 3m pre kameru M-spector	3	12	M12 IC AV3	1	1	<b>48530151</b>	045242344222
② 1 m Spojovací kábel.	1	12	M12 IC AV3	1	1	<b>48530155</b>	045242344215
③ Centrovací lišta pre M18™SIC36	-	-	M18 SIC36	1	1	4931473616	4058546354923
④ Centrovací lišta pre M18™SIC60	-	-	M18 SIC60	1	1	4931473638	4058546355142
⑤ Upevňovacia sada pre M18™SISH	-	-	M18 SISH	1	1	4931473526	4058546354022

①



②



③



④



⑤



## Systemové príslušenstvo - Pištole na tmely a lepidlá

Charakteristika produktu	Vhodný k drážkovacím pištoľám	Množstvo v balíku	Objednávacie množstvo	Obj.č.	EAN kód
① 310 ml štandardný držiak. Vhodný pre všetky 250 ml a 310 ml kartuše. Obsahuje tyč piestu (4932352937), piestový tanier so skrutkou pre držiak (44700330).	C18 PCG	1	1	<b>48081076</b>	045242263127
② 310 ml štandardný držiak. Vhodný pre všetky 250 ml a 310 ml kartuše. Obsahuje tyč piestu (4932430099), piestový tanier so skrutkou pre držiak (44700330).	C12 PCG	1	1	<b>48080900</b>	045242286355
③ 310 ml hliníkový držiak na salámový typ náplne. Vhodný pre 310ml salámový typ náplne a 380 ml kartuše. Potrebný tyčový piest 49520660.	PCG 14 / 300, PCG 14 / 600	1	1	<b>48081085</b>	045242089246
④ 400 ml hliníkový držiak na salámový typ náplne. Vhodný pre 400 ml "salámový typ" náplne (včetně 2 trysiek). Potrebný tyčový piest (48091090) a piest (44700375).	C18 PCG, C12 PCG	1	1	<b>4932352844</b>	4002395375028
⑤ 600 ml hliníkový držiak na salámový typ náplne. Vhodný pre 600 ml "salámový typ" náplne (včetně 2 trysiek). Potrebný tyčový piest (48091091) a piest (44700375).	C18 PCG, C12 PCG	1	1	<b>4932352845</b>	4002395375035
⑥ 400 ml priehľadný držiak Vhodný pre 400ml salámový typ náplne (včetně 2 trysiek). Potrebný tyčový piest (48091090) a piest (44700375).	C18 PCG, C12 PCG	1	1	<b>4932352842</b>	4002395375004
⑦ 600 ml priehľadný držiak Vhodný pre 600ml salámový typ náplne (včetně 2 trysiek). Potrebný tyčový piest (48091091) a piest (44700375).	C18 PCG, C12 PCG	1	1	<b>4932352843</b>	4002395375011
⑧ Tyč piestu pre 310 ml držiak Na použitie s 48081076 310 ml štandardným držiakom.	C18 PCG	1	1	<b>4932352937</b>	4002395375950
⑨ Tyč piestu pre 310ml držiak. Na použitie s 48080900 310 ml štandardným držiakom.	C12 PCG	1	1	<b>4932430099</b>	4002395377602
⑩ Krátky tyčový piest (340 mm dlhý). Na použitie s 48081075 držiakom a s 48081085 s držiakom na salámový typ náplne.	PCG 14 / 300, PCG 14 / 600	1	1	<b>49520600</b>	045242190201
⑪ Tyč piestu pre 400 ml držiak pre salámový typ náplne na použitie s 4932352844 400 ml hliníkovou salámovou tubou. 4932352842 400 ml priesvitnou salámovou tubou.	C18 PCG	1	1	<b>48091090</b>	045242263158
⑫ Tyč piestu pre 400 ml držiak pre salámový typ náplne Na použitie s: 4932352844 400 ml uhlíkovou salámovou tubou. 4932352842 400 ml priesvitnou salámovou tubou.	C12 PCG	1	1	<b>4932430100</b>	4002395377619
⑬ Dlhý tyčový piest Na použitie s 4932352845 600 ml držiakom z hliníka na salámový typ náplne s 4932352843 600 ml priehľadným držiakom na salámový typ náplne.	C18 PCG	1	1	<b>48091091</b>	045242263165
⑭ Dlhý tyčový piest Na použitie s 4932352845 600 ml držiakom z hliníka na salámový typ náplne, s 4932352843 600 ml priehľadným držiakom na salámový typ náplne.	C12 PCG	1	1	<b>4932430101</b>	4002395377626
⑮ Piest pre kartidž. Držiak	C18 PCG, C12 PCG	1	1	<b>44700330</b>	045242260928
⑯ Piest pre salámovú tubu	C18 PCG, C12 PCG	1	1	<b>44700375</b>	045242277438
⑰ Vymeniteľná hubica.	PCG 14 / 300, PCG 14 / 600, C18 PCG, C12 PCG	1	1	<b>45760525</b>	4002395775323

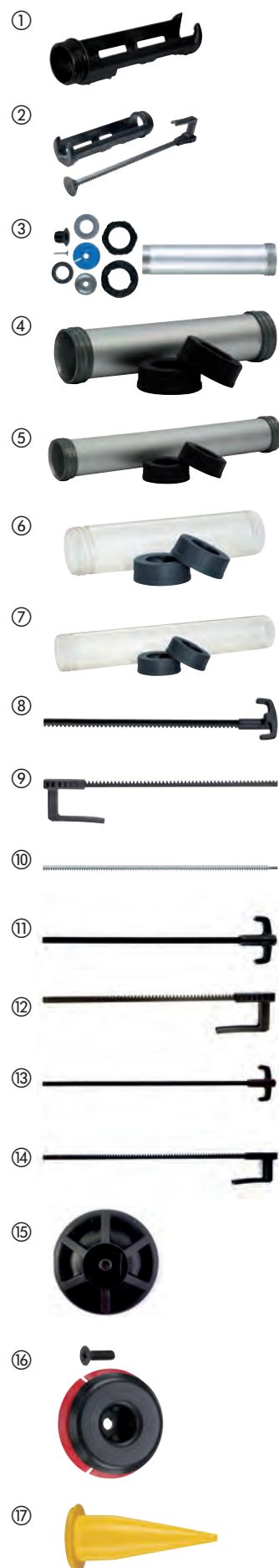

## Systemové príslušenstvo - T&M prístroje

Charakteristika produktu	Množstvo v balíku	Objednávacie množstvo	Obj.č.	EAN kód
① Elektrický nástroj na testovanie (max. 1000 Voltov/ 10 Amps) hlavy 125 mm dlhé.	1	1	49771004	045242238965
② Elektrické svorky (max. 1000 Volts/ 10 Amps).	1	1	49771005	045242238972



## Systemové príslušenstvo - vyhrievané bundy

Napájací adaptér USB M18<sup>™</sup> - M18<sup>™</sup> USB PS HJ. Bundu je možné napájať z batérie M18<sup>™</sup>. USB pripojenie napr. MP3 prehrávačov, telefónov, digitálnych fotoaparátov a GPS zariadení.  
Pre 12 V zástrčku do auta - 12 V CP HJ. Bunda je napájaná 12 V zástrčkou.

Charakteristika produktu	Množstvo v balíku	Objednávacie množstvo	Obj.č.	EAN kód
① M18 <sup>™</sup> napájací port 2.1A USB (M18 USB PS HJ2)	1	1	4932471597	4058546294960
② M12 <sup>™</sup> auto zástrčka (12 V CP HJ).	1	1	4932430085	4002395377466



## Sledovacie zariadenie BTT - MILWAUKEE<sup>®</sup> ONE-KEY<sup>™</sup> Bluetooth<sup>®</sup>

Sledujte akúkoľvek položku v inventári MILWAUKEE<sup>®</sup> ONE-KEY<sup>™</sup>. Jednoducho spárujte TICK<sup>™</sup> s vybranou položkou a využite integrované sledovanie nástrojov ONE-KEY<sup>™</sup> k nájdeniu chýbajúceho produktu.

Plne kompatibilný so všetkými integrovanými funkciami sledovania náradia ONE-KEY<sup>™</sup>

IP68 - Odoláva najťažším podmienkam na pracovisku

Odoláva teplotám až do +60° do -20° C

3-ročná prevádzková doba so vstavanou nevymeniteľnou batériou eliminuje potrebu skladovania batérií

Identifikujte konkrétnu položku alebo nájdite položku, vďaka novému vstavanému reproduktora aj keď nie je viditeľná

Dosah až do 90 m

5 sekundové pracovné cykly

NFC vám umožňuje stiahnuť údaje na riešenie problémov

QR kód umožňuje aktiváciu v dvoch krokoch, sledovanie, keď Bluetooth<sup>®</sup> nefunguje, a rýchlu identifikáciu konkrétnej položky v rámci softvéru ONE-KEY<sup>™</sup>

Akcelerometer vás upozorní, ak sa vaša položka používala alebo bola presunutá z miesta, kam patrí

Pevná konštrukcia z jedného kusu vytvára pevnejší a odolnejší produkt



Charakteristika produktu	Množstvo v balíku	Objednávacie množstvo	Obj.č.	EAN kód
Sledovacie zariadenie BTT - MILWAUKEE <sup>®</sup> ONE-KEY <sup>™</sup> Bluetooth <sup>®</sup>	1	1	4933478640	4058546348335
Sledovacie zariadenie BTT - MILWAUKEE <sup>®</sup> ONE-KEY <sup>™</sup> Bluetooth <sup>®</sup> - 10 ks	10	1	4933478643	4058546348366

## Systemové príslušenstvo - M12 / M18 Odsávanie prachu

Charakteristika produktu	Vhodný k MILWAUKEE® vysávačom	Množstvo v balíku	Objednávacie množstvo	Obj.č.	EAN kód
① Odsávacía vrtacia hadica .	M18 CDEX / M18/28 CPDEX, M12 DE	2	1	49902301	045242337279
② Filter.	M18 CDEX / M18/28 CPDEX, M12 DE	3	1	49902306	045242299454
③ Štrbinová hubica	M12 DE	1	1	49902325*	045242297603
<b>3 ks set.</b>					
④ Zásobník, filter, príklepka.	M12 DE	3	1	49902340	045242299461
⑤ M18 & M28 zásobník prachu	M18 CDEX / M18/28 CPDEX	4	1	49902342	045242341948
⑥ Prepájacia schránka na odsávanie prachu umožňuje napojiť M12DE na nezávislý odsávač. Výstupný tryska: Ø 37 mm vonkajšia / Ø 32 mm dovnútra.		1	1	4932430479	4002395381401
Vrtací kryt pre klasické a suché vrtanie od Ø 25 - 152 mm. Uhlíková vložka pre zlepšenie sania a odsávania		1	1	4932471990	4058546298890



## Hlavy na vibrátor do betónu

Charakteristika produktu	Množstvo v balíku	Objednávacie množstvo	Obj.č.	EAN kód
Hlava vibrátora 38 mm	1	1	4932478612	4058546348052
Hlava vibrátora 50 mm	1	1	4932478613	4058546348069
Hlava vibrátora 25 mm	1	1	4932479839	4058546376338
Hlava vibrátora 63 mm	1	1	4932479840	4058546376345



## Hadice k vibrátoru do betónu

Charakteristika produktu	Množstvo v balíku	Objednávacie množstvo	Obj.č.	EAN kód
Hadica vibrátora 4 m	1	1	4932478610	4058546348038
Hadica vibrátora 2 m	1	1	4932478611	4058546348045



## Riešenie pre odsávanie prachu - systémové príslušenstvo

### Systemové príslušenstvo pre odsávanie prachu

	Charakteristika produktu	Vhodný k MILWAUKEE® vysávačom	Množstvo v balíku	Objednávacie množstvo	Obj.č.	EAN kód
①	Predĺžovacia hadica, antistatická. 4 m dlhá 36 mm s adaptérom.	AS 300 ELCP, AS 500 ELCP, AS 300 EMAC	1	1	4932352311	4002395369706
②	Predĺžovacia hadica. 3.5 m dlhá s priemerom 32 mm a s adaptérom.	AS 250 ECP	1	1	4932352312	4002395369713
③	Adaptér na priame pripojenie hadice 330552	AS 1, AS 2 C	1	1	4932430833	4002395384952
④	Univerzálny nadstavec Ø 35 / 33 / 27 mm.	WDC 1400 A, AS 1, AS 2 C, AS 3 W, ASE 1400, ASM 1400, ASE 1400, AS 1, AS 2 C, ASM 1400	1	1	4932369282	4002395338412
⑤	Ø 35 mm nasávacía trubica 50 cm, plastová.	AS 1, AS 2 C, ASM 1400	1	1	4932346620	4002395319503
⑥	Odsávacía hadica Ø 35 mm / 5 m.	ASE 1400, ASM 1400	1	1	4932373626	4002395351534
⑦	Ø 50 mm široká štrbinová hubica	ASE 1400, AS 1, AS 2 C, ASM 1400	1	1	4932316070	4002395310449
⑧	Ø 50 mm to Ø 35 mm redukčný nadstavec.	ASE 1400, AS 1, AS 2 C, ASM 1400	1	1	4932316074	4002395310456
⑨	4 x fleecové filtračné vrecko, 1 x fleecovp filtračné vrecko s gumenou časťou.	AS 250 ECP	5	1	4932352306	4002395369652
⑩	5 x 30 l fleecové filtračné vrecká.	AS 300 ELCP, AS 300 EMAC, AS 300 ELAC	5	1	4932352307	4002395369669
⑪	5 x 50 l fleecové filtračné vrecká.	AS 500 ELCP	5	1	4932352308	4002395369676
⑫	Filtračné vrecká: 5 x Plastové vrecká, 30 l.	AS 250 ECP, AS 300 ELCP, AS 300 EMAC	5	1	4932352309	4002395369683
⑬	Filtračné vrecká: 5 x Plastové vrecká, 50 l.	AS 500 ELCP	5	1	4932352310	4002395369690
⑭	Filtračné vrecká. Na silnú záťaž. 3 x 18 l papierové vrecká.	NT 1500 A	1	1	4932373669*	4002395351824
⑮	Filtračné vrecká. Na silnú záťaž. 5 x 25 l papierové vrecká.	RSE 1400	5	1	4932373852	4002395352821
⑯	Filtračné vrecká. Na silnú záťaž. 5 x 50 l papierové vrecká.	ASE 1400, ASM 1400	5	1	4932373621	4002395351503
⑰	Netkané vrecko pre AS 30/42	AS 30 LAC, AS 30 MAC, AS 42 MAC	5	1	4932459689	4058546028619
⑱	Plastové vrecko 30l	AS 42 MAC, AS 30 MAC, AS 30 LAC	5	1	4932459690	4058546028626
⑲	Filtračná vložka.	AS 250 ECP, AP 250 ECP	1	1	4932352303	4002395369621
⑳	Filtračná vložka.	AS 300 ELCP, AS 500 ELCP, AS 2-250 ELCP	1	1	4932352304	4002395369638
㉑	Filtračná vložka.	AS 300 EMAC, AS 300 ELAC	2	1	4932352305	4002395369645
㉒	Filtračná vložka, 7000 cm <sup>2</sup> , BIA použitie, kat. C.	AS 3 W	1	1	4932346588*	4002395319473
㉓	Plochá, skladiaca, polyesterová filtračná vložka 2 ks.	ASE 1400, ASM 1400	1	1	4932373623	4002395351510
㉔	PTFE plochý filter	AS 30 LAC, AS 42 MAC, AS 30 MAC	1	1	4932459687	4058546028596
㉕	Filter chladenia motora	AS 42 MAC, AS 30 MAC, AS 30 LAC	1	1	4932459688	4058546028602
㉖	Kovová prídavná rukoväť AS 30	AS 42 MAC, AS 30 MAC, AS 30 LAC	1	1	4932459691	4058546028633



\* do vypredania zásob





# RUČNÉ NÁRADIE

## Meracie pásmo STUD™ II



- Technológia EXO360™ poskytuje odolnosť proti roztrhnutiu a oderu.
- Silný magnet na začiatku pásma umožňuje ľahké prichytenie na rovné povrchy a okrúhle potrubie.
- Až 4 m výsuv bez zlomenia - vyššia nelámavosť pre vyššiu účinnosť a väčší dosah.
- Povrch odolný proti roztrhnutiu - zosilňuje prvých 15 cm pásma.
- Obojstranná tlač - zvyšuje čitateľnosť.
- Patentovaný systém zastavovania pásma prstom
- Plne zosilnené púzdro z plastu ABS odolné proti nárazu pre väčšie pohodlie a odolnosť na pracovisku.
- Vylepšený háčik, ktorý nepoškodí vrecko
- Dierka na záves náradia - pripravená na rýchle a ľahké prichytenie.
- Presnosť triedy II.

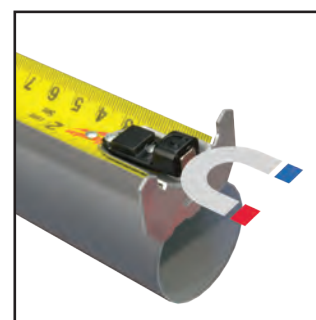

Silný magnet

Charakteristika produktu	Dĺžka (m)	Šírka pílového listu (mm)	Množstvo v balíku	Objednávacie množstvo	Obj.č.	EAN kód
STUD Gen2 5 m	5	33	1	6	4932471626	4058546295257
STUD Gen2 8 m	8	33	1	6	4932471627	4058546295264
STUD Gen2 5 m 16 ft	5 / 16'	33	1	6	4932471628	4058546295271
STUD Gen2 8 m 16 ft	8 / 26'	33	1	6	4932471629	4058546295288



4 m výsuv



## Premium Wide Blade pásmo

- Pásmo sa neláme pri vysunutí až na 4 m - vyššia účinnosť a vyšší dosah
- Povrch odolný proti roztrhnutiu - zosilňuje prvých 15 cm pásma
- Obojstranná potlač - zvyšuje čitateľnosť
- Vystuženie púzdra pásma v 5 bodoch zaručuje jeho dlhodobú prevádzkovú životnosť
- Patentovaný systém zastavovania pásma prstom
- Drôtená spona na opasok - znižuje možnosť roztrhnutia vrečka
- Ochranná vrstva z nylonu - znižuje nebezpečenstvo roztrhnutia pásma.
- Dierka na záves náradia - pripravená na rýchle a ľahké uchytenie.



4 m výšuv



Charakteristika produktu	Dĺžka (m)	Šírka pilového listu (mm)	Množstvo v balíku	Objednávacie množstvo	Obj.č.	EAN kód
Premium široké pásmo 5 m	5	33	1	6	4932471815	4058546297145
Premium široké pásmo 8 m	8	33	1	6	4932471816	4058546297152
Premium široké pásmo 5 m 16 ft	5 / 16'	33	1	6	4932471817	4058546297169
Premium široké pásmo 8 m 26 ft	8 / 26'	33	1	6	4932471818	4058546297176

## Magnetické meracie pásmo GEN III



- Silný magnet na začiatku pásma umožňuje ľahké prichytenie na rovné povrchy a okrúhle potrubie.
- Kompaktný a ergonomický dizajn.
- Pásmo sa neláme pri vysunutí až na 3,4 m
- Nylonová nereflexná ochrana prináša až 10x väčšiu odolnosť voči poškodeniu na pracovisku.
- Šírka 27 mm s obojstrannou potlačou pre ľahšiu čitateľnosť.
- Patentovaný systém zastavovania pásma prstom
- 5 bodové vystuženie púzdra pre odolnosť na pracovisku
- Presnosť triedy II.
- Architektonická mierka uľahčuje konverziu hodnôt



Charakteristika produktu	Dĺžka (m)	Šírka pilového listu (mm)	Množstvo v balíku	Objednávacie množstvo	Obj.č.	EAN kód
Magnetické meracie pásmo GEN III 5m	5	27	1	6	4932464599	4058546225445
Magnetické meracie pásmo 8 m	8	27	1	6	4932464600	4058546225452
Magnetické meracie pásmo 10 m	10	27	1	6	4932464601	4058546225469
Magnetické meracie pásmo 5 m	5 / 16'	27	1	6	4932464602	4058546225476
Magnetické meracie pásmo 8 m	8 / 26'	27	1	6	4932464603	4058546225483



## Meracie pásmo Autolock

- Zaistenie Autolock: pásmo je automaticky zaistené, hneď ako dôjde k jeho vysunutiu.
- Nylonová vrstva na pásme zaručuje ochranu pred nečistotami, prachom a vodou.
- Vystuženie puzdra v 5 bodoch zaručuje jeho dlhodobú prevádzkovú životnosť.
- Púzdro z materiálu ABS je odolné voči nárazom a zaručuje väčšie pohodlie pri použití a odolnosť na stavenisku.
- Kompaktný dizajn a pohodlná veľkosť.
- Odolná spona na remeň.
- Presnosť triedy II.
- Hromadné balenie, objednávať v násobkoch 6 kusov.



Charakteristika produktu	Dĺžka (m)	Šírka pilového listu (mm)	Množstvo v balíku	Objednávacie množstvo	Obj.č.	EAN kód
Meracie pásmo Autolock 5 m	5	25	1	6	4932464663	4058546226084
Meracie pásmo Autolock 8 m	8	25	1	6	4932464664	4058546226091
Meracie pásmo Autolock 5 m - 16 ft	5	25	1	6	4932464665	4058546226107
Meracie pásmo Autolock 8 m - 26 ft	8	25	1	6	4932464666	4058546226114



## Kompaktné meracie pásmo

- Lepšia ergonómia a správna veľkosť.
- Odolnosť na mieste práce.
- 5-bodový, vystužený plášť.
- Ochrana vďaka nylonovému povlaku 2G.
- Zlepšená pružnosť a odolnosť pásma pred zlomením
- Odolnosť na pád z výšky 3 metrov.
- Nemagnetické vlastnosti.
- Hrúbšie písmo pre lepšiu čitateľnosť.
- Kompaktnejší vzhľad vďaka tvaru.
- Dobrý na uchopenie pre ľahšie vertikálne meranie.
- Zlepšená klipsa na zavesenie na opasku: dobre pasuje aj na vrecko.



Charakteristika produktu	Dĺžka (m)	Šírka pilového listu (mm)	Množstvo v balíku	Objednávacie množstvo	Obj.č.	EAN kód
Kompaktné meracie pásmo C3/16	3	16	1	12	4932459591	4058546027636
Kompaktné meracie pásmo C5/19	5	19	1	12	4932459592	4058546027643
Kompaktné meracie pásmo C5/25	5	25	1	6	4932459593	4058546027650
Kompaktné meracie pásmo C8/25	8	25	1	6	4932459594	4058546027667
Kompaktné meracie pásmo C5-16/25	5 / 16'	25	1	24	4932459595	4058546027674
Kompaktné meracie pásmo C8-26/25	8 / 26'	25	1	12	4932459596	4058546027681



## Meracie pásmo s LED svetlom

- 19 LUX LED svetlo: pomáha nájsť merané miesto.
- Nylonová vrstva na pásme zaručuje ochranu pred nečistotami, prachom a vodou
- Vystuženie puzdra pásma v 4 bodoch zaručuje jeho dlhodobú prevádzkovú životnosť
- Puzdro z materiálu ABS s povrchom odolným proti rázom zaručuje väčšie pohodlie pri použití a odolnosť na stavenisku
- Kompaktný dizajn a pohodlná veľkosť
- Magnet na zadnej časti meracieho pásma umožňuje jeho uchytenie na kovovej debne na náradie alebo na inom kovovom povrchu
- Dodávka obsahuje aj 2 batérie CR2016
- Presnosť triedy II
- Hromadné balenie, objednávať v násobkoch 12 kusov



Charakteristika produktu	Dĺžka (m)	Šírka pilového listu (mm)	Množstvo v balíku	Objednávacie množstvo	Obj.č.	EAN kód
3 m / 10 ft meracie pásmo s LED svetlom	3	12	1	12	48226602	045242529285



## Úzke meracie pásmo

- Kompaktný a vylepšený ergonomický tvar.
- Čepel s ochrannou nylonovou vrstvou, ktorá chráni pred špinou, prachom a vodou.
- Plášť z plastu ABS s mäkkou rúčkou pre čo najvyšší komfort a trvácnosť na mieste práce.
- 4-bodový, spevnený rám.
- Plochá päťka zaručujúca stabilitu pri horizontálnom meraní a hák uľahčujúci vertikálne meranie
- Klípsa na upnutie k opasku.
- Trieda presnosti: II.
- Objednávky iba v hromadných škatuliach 24, 12 x 6, pásmo podľa objednávacieho čísla.



Charakteristika produktu	Dĺžka (m)	Šírka pilového listu (mm)	Množstvo v balíku	Objednávacie množstvo	Obj.č.	EAN kód
S3 / 16	3	16	1	12	48227703	045242512898
S5 / 19	5	19	1	12	48227705	045242512904
S5 / 25	5	25	1	6	48227706	045242512911
S8 / 25	8	25	1	6	48227708	045242512928
S5-16 / 25	5/16'	25	1	24	48227717	045242512935
S8-26 / 25	8/26'	25	1	24	48227726	045242512942



## Meracie pásmo - 2 m / 6 ft



- 5 bodový zosilnený rám, pre odolnosť na pracovisku.
- Heavy duty pásmo: 13 mm šírka.
- Obojstranná nylonová vrstva na ochranu pásu. Odolnosť voči prachu, špine, trieskam a vode.
- Ergonomický & pohodlný: pohodlná konštrukcia na ľahké meranie.
- Veľké balenie, objednávajte v násobkoch 12 ks.

Charakteristika produktu	Dĺžka (m)	Množstvo v balíku	Objednávacie množstvo	Obj.č.	EAN kód
Meracie pásmo - 2 m / 6 ft metrické & nemetrické	2	1	12	48225502	045242468034

## Kompozitný skladací meter

- Zámky pri 90°/180°.
- Referenčný uhol, nehrdzavie.
- Vodeodolný.
- Odolné proti opotrebeniu značení.



Charakteristika produktu	Dĺžka (m)	Šírka pilového listu (mm)	Presnosť	Počet článkov	Pripojenie	Množstvo v balíku	Objednávacie množstvo	Obj.č.	EAN kód
Kompozitný skladací meter	2	15 x 3.20	Trieda 2	10	Plast a nerezová ocel	1	10	4932459301	4058546002671

## Drevený skladací meter

- Zámky pri 90°/180°.
- Referenčný uhol.



Charakteristika produktu	Dĺžka (m)	Šírka pilového listu (mm)	Presnosť	Počet článkov	Pripojenie	Množstvo v balíku	Objednávacie množstvo	Obj.č.	EAN kód
Drevený skladací meter	2	16 x 3.20	3 Trieda	10	Brass	1	12	4932459302	4058546002688

## Tenký drevený skladací meter

- Zámky na 180°.
- Flexibilný tenký dizajn.



Charakteristika produktu	Dĺžka (m)	Šírka pilového listu (mm)	Presnosť	Počet článkov	Pripojenie	Množstvo v balíku	Objednávacie množstvo	Obj.č.	EAN kód
Tenký drevený skladací meter	2	16 x 2.70	3 Trieda	10	Brass	1	10	4932459303	405854602695

## Dlhé otvorené pásma

- Oceľová konštrukcia pásma s extra silným nylonovým povlakom pre zvýšenie životnosti.
- Najlepší výkon vo svojej triede : o 50% menej zasekávania vs pásma zo sklenených vlákien.
- Ultra odolná konštrukcia: vystužená kovová rukoväť s odolnosťou voči pádom.
- Prevody 3:1 zaručujú 10-krát dlhšiu životnosť prevodov a hladšie navíjanie.
- KRYT PROTI ŠPINE: Stierač nečistoty udržuje pásmo čisté od brúsneho materiálu.
- Trieda 2.
- Obojstranná potlač stupnice. Metrické meranie zobrazené na hornej strane a britská stupnica na spodnej strane.

Charakteristika produktu	Dĺžka (m)	Šírka pilového listu (mm)	Množstvo v balíku	Objednávacie množstvo	Obj.č.	EAN kód
① Dlhé kombinované pásmo 30 m / 100 stôp	30	13	1	1	48225203	045242486069
② Dlhé kombinované pásmo 100 m / 330 stôp	100	9.5	1	1	48225211	045242486076



## Dlhé pásmo zo sklenených vlákien

- Pásmo zo sklenených vlákien zaručuje nízku hmotnosť
- Prevody 3 : 1 zaručujú 10-krát dlhšiu životnosť prevodov a hladšie navíjanie
- KRYT PROTI ZNEČISTENIU: stierka na nečistoty udržiava pásmo v čistote a odstraňuje abrazívny materiál
- Obojstranná potlač pásma. Označenie metrickými jednotkami na hornej strane pásma a britskými jednotkami na spodnej strane pásma

Charakteristika produktu	Dĺžka (m)	Šírka pilového listu (mm)	Množstvo v balíku	Objednávacie množstvo	Obj.č.	EAN kód
Dlhé pásmo zo sklenených vlákien 30m / 100 ft	30	13	1	1	48225330	045242527731
Dlhé pásmo zo sklenených vlákien kombi 60m / 200 ft	60	13	1	1	48225360	045242527748

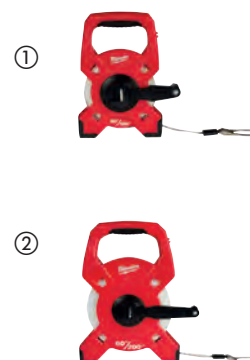

## Dlhé uzatvorené pásma

- Jednostranný 30 m metrický popis o šírke čepele 9,5 mm.
- KRYT PROTI ŠPINE: Stierač nečistoty udržuje pásmo čisté od brúsneho materiálu.
- Ultra odolná konštrukcia: vystužená kovová rukoväť s odolnosťou voči pádom.
- Prevody 3:1 zaručujú 10-krát dlhšiu životnosť prevodov a hladšie navíjanie.
- Trieda 2.



Charakteristika produktu	Dĺžka (m)	Šírka pilového listu (mm)	Množstvo v balíku	Objednávacie množstvo	Obj.č.	EAN kód
Dlhé uzatvorené pásmo 30 m	30	9.5	1	1	48225103	045242486106

# REDSTICK™ DIGITÁLNE VODOVÁHY



**REDLITHIUM™  
USB**

## HEAVY DUTY DIZAJN

- Masívny rám a zvýšená pevnosť
- 2x odolnejší displej
- IP65 ochrana

## NAJLEPŠIE SKÚŠENOSTI OD POUŽÍVATEĽOV

- Vylepšené vizuálne a zvukové signály
- AUTO MODE - Obrazovka sa automaticky prispôsobí prostrediu na základe množstva svetla

## PRESNOSŤ MERANIA

- Možnosť uložiť všetky merania do 360°
- DYNAMICKÉ ZOBRAZENIE - Poskytuje vylepšenú grafiku, keď sa blíži k meranému objektu
- Presnosť merania pre: 0°, 90°/0.03° od 1°-89°/10



**REDLITHIUM™ USB  
NABÍJACÍ AKUMULÁTOR  
UMOŽŇUJE CELODENNÚ  
PREVÁDZKU**





## Digitálne vodováhy



Charakteristika produktu	Dĺžka (cm)	Rukoväť	Množstvo v balíku	Objednávacie množstvo	Obj.č.	EAN kód
Digitálna vodováha 60 cm	60	0	1	1	4933471978	4058546298777
Digitálna vodováha 120 cm	120	2	1	1	4933471979	4058546298784



## Rozťahovacia vodováha



- Pokrytie pre dĺžky 200 - 356 cm s mierkou vytvorenou laserom
- SHARPSITE™ technológia libel pre lepšiu čitateľnosť
- Vystužené vnútorné komponenty chránia vodováhu pred poškodením alebo opotrebením.
- Presne frézovaná meracia plocha poskytuje presnosť vo všetkých pracovných polohách.
- Presnosť na 0,029 ° (0,0005 " / in, 0,5 mm / m) v normálnej a reverznej polohe.
- Systém libel s vysokým kontrastom sa ľahko čistí a optimalizuje viditeľnosť
- Plne uchopiteľný rám pre vylepšenú ergonómiu pri preprave a použití.
- Bezpečné odnímateľné nástroje.



Charakteristika produktu	Dĺžka (cm)	Rukoväť	Množstvo v balíku	Objednávacie množstvo	Obj.č.	EAN kód
Rozťahovacia vodováha 200cm - 366cm	200 - 366	2	1	1	4932471355	4058546289836





Nothing but **HEAVY DUTY.**<sup>™</sup>

**REDSTICK**<sup>™</sup>

# ODOLNÁ. ZARUČENÁ PRESNOSŤ



1

Ochranné koncovky tlmia nárazy a chránia rám

2

Celokovová, odolná vodováha s otvorom na zavesenie

3

Pohodlie pri prenášaní vďaka širokým madlám

4

Vysoko kontrastný systém líbiel sa ľahko čistí a optimalizuje čitateľnosť

5

Prepracované proti-sklzové drážky zabrahujú posuvu na stene

6

Precízne spracovaný povrch zaisťuje presnosť za všetkých podmienok

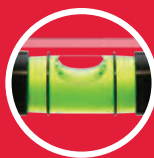

AMPULKOVÁ TECHNOLOGIA SHARPSITE<sup>™</sup>  
**LEPŠIA ČITATEĽNOSŤ**



CELOKOVÝ VYSTRUŽENÝ RÁM  
BACKBONE<sup>™</sup>



SILNÉ MAGNETY  
Z KOVOV  
VZÁCNÝCH ZEMÍŇ

## REDSTICK™ BACKBONE™ vodováhy



- Celokovová konštrukcia BACKBONE™. Najsilnejší, najodolnejší rám. Zosilnená retenčná trubica.
- SHARPSITE™ technológia libiel zlepšuje čitateľnosť.
- Široké, odolné rukoväte pre pohodlie a pohodlné prenášanie.
- Presný milimetrový merací povrch zaručuje presné meranie vo všetkých pracovných pozíciách.
- Libelový systém s vysokým kontrastom optimalizuje viditeľnosť a ľahko sa čistí.
- Snímateľné kryty na koncovkách absorbujú nárazy a chránia rám.
- Formované, protišmykové rukoväte sa zachytia na stene a zabráni kĺzaniu.
- Odolný, celokovový otvor na zavesenie pre jednoduché skladovanie.
- Presnosť merania na 0,029° (0,5" / m) v normálnej i reverznej polohe.
- Zosilnené magnety zo vzácných prvkov pre maximálne držanie na materiály (iba magnetické vodováhy).



Silný, odolný rám, celokovové vystuženie BACKBONE™



SHARPSITE™ technológia libiel, najlepšia čitateľnosť.

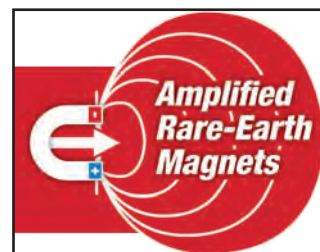

Zosilnené magnety zo vzácných zemín pre maximálnu silu (iba magnetické vodováhy).



30 YEARS ACCURACY GUARANTEE  
JAHRE GENAUIGKEITSGARANTIE  
ANS DE PRECISION GARANTIE  
[www.milwaukeetool.eu](http://www.milwaukeetool.eu)

Charakteristika produktu	Dĺžka (cm)	Rukoväte	Množstvo v balíku	Objednávacie množstvo	Obj.č.	EAN kód
40 cm magnetické	40	0	1	1	4932459061	4002395280322
60 cm magnetické	60	0	1	1	4932459063	4002395280346
80 cm magnetické	80	1	1	1	4932459065	4002395280360
100 cm magnetické	100	0	1	1	4932459067	4002395280384
120 cm magnetické	120	2	1	1	4932459069	4002395281008
180 cm magnetické	180	2	1	1	4932459071	4002395281046
200 cm magnetické	200	2	1	1	4932459073	4002395281060
240 cm magnetické	240	2	1	1	4932459075	4002395281084
40 cm nemagnetické	40	0	1	1	4932459060	4002395280315
60 cm nemagnetické	60	0	1	1	4932459062	4002395280339
80 cm nemagnetické	80	1	1	1	4932459064	4002395280353
100 cm nemagnetické	100	0	1	1	4932459066	4002395280377
120 cm nemagnetické	120	2	1	1	4932459068	4002395280391
180 cm nemagnetické	180	2	1	1	4932459070	4002395281015
200 cm nemagnetické	200	2	1	1	4932459072	4002395281053
240 cm nemagnetické	240	2	1	1	4932459074	4002395281077
Koncovka pre REDSTICK™ BACKBONE™ vodováhy			2	1	4932459680	4058546028527

## REDSTICK™ kompaktné vodováhy



- SHARPSITE™ technológia libiel pre lepšiu čitateľnosť.
- Kompaktný a trvanlivý rám.
- Presné milimetrové meranie zaručuje maximálnu presnosť.
- Trubicový systém s vysokým kontrastom optimalizuje viditeľnosť a ľahko sa čistí.
- Zosilnené magnety zo vzácných zemín pre maximálnu nosnosť (iba magnetické vodováhy).
- S presnosťou na 0,029° (0,0005" / v, 0,5 mm / m).
- Gumové koncovky tlmiace nárazy.



Charakteristika produktu	Dĺžka (cm)	Rukoväť	Množstvo v balíku	Objednávacie množstvo	Obj.č.	EAN kód
40 cm magnetické	40	0	1	1	4932459079	4002395281725
60 cm magnetické	60	0	1	1	4932459081	4002395281749
80 cm magnetické	80	0	1	1	4932459083	4002395281763
100 cm magnetické	100	0	1	1	4932459085	4002395281787
120 cm magnetické	120	0	1	1	4932459087	4002395282401
180 cm magnetické	180	0	1	1	4932459089	4002395282425
40 cm nemagnetické	40	0	1	1	4932459078	4002395281718
60 cm nemagnetické	60	0	1	1	4932459080	4002395281732
80 cm nemagnetické	80	0	1	1	4932459082	4002395281756
100 cm nemagnetické	100	0	1	1	4932459084	4002395281770
120 cm nemagnetické	120	0	1	1	4932459086	4002395281794
180 cm nemagnetické	180	0	1	1	4932459088	4002395282418
Koncovka pre REDSTICK™ Compact vodováhy			2	1	4932459681	4058546028534

## Vodováha na betón REDSTICK™



- Technológia SHARPSITE™ pre lepšiu čitateľnosť libiel.
- Ergonomická rukoväť zaručujúca maximálnu trvácnosť a pevné uchopenie po celej dĺžke vodováhy.
- Široká magnetická päťka pre zväčšenie možností vyrovnávania betónu a čistenie vodováhy.
- Špeciálne ukončenia majú okrúhle, ako aj štvorcové hrany, pre odrezávanie alebo dokončovanie vyrovnávania betónu.
- Libelový systém s vysokým kontrastom zaručujúci jednoduchšiu čitateľnosť merania a ľahšie čistenie.
- Okolie libiel bolo vylepšené tak, aby vyrovnávanie betónu a čistenie vodováhy bolo jednoduchšie.
- Sklon libiel 1/8" & 1/4" (1 % a 2 %).



Charakteristika produktu	Dĺžka (cm)	Rukoväť	Množstvo v balíku	Objednávacie množstvo	Obj.č.	EAN kód
60 cm nemagnetické	60	0	1	1	4932459893	4058546030650
120 cm nemagnetické	120	0	1	1	4932459894	4058546030667
180 cm nemagnetické	180	0	1	1	4932459895	4058546030674

## Tenké vodováhy



- 2 pevné akrylové libely. Nárazuvzdorné a odolné proti UV žiareniu.
- Presné milimetrové meranie až do 120 cm zaručuje maximálnu presnosť.
- Koncovky tlmiace nárazy.
- Odolný otvor na zavesenie ku skladovaniu.
- VPA certifikát pre presnosť.
- Zaručená životnosť. S presnosťou na 0,029° (0,0005" / v, 0,5 mm / m)



Charakteristika produktu	Dĺžka (cm)	Množstvo v balíku	Objednávacie množstvo	Obj.č.	EAN kód
① Magnetická 20 cm	20	1	10	4932478897	4058546361792
Magnetická 40 cm	40	1	1	4932464854	4058546227999
Magnetická 60 cm	60	1	1	4932464855	4058546228002
Magnetická 100 cm	100	1	1	4932464856	4058546228019
Magnetická 180 cm	180	1	1	4932464857	4058546228026
① Nemagnetická 20 cm	20	1	10	4932472091	4058546324872
Nemagnetická 40cm	40	1	1	4932459090	4002395282432
Nemagnetická 60cm	60	1	1	4932459091	4002395282449
Nemagnetická 80cm	80	1	1	4932459092	4002395282456
Nemagnetická 100cm	100	1	1	4932459093	4002395282463
Nemagnetická 120cm	120	1	1	4932459094	4002395282470
Nemagnetická 180cm	180	1	1	4932459095	4002395282487
Nemagnetická 200cm	200	1	1	4932459590	4058546027629



## REDCAST zliatinové vodováhy



- 2 pevné akrylové libely. Nárazuvzdorné a odolné proti UV žiareniu.
- 2 Heavy Duty „náková“ podložky z hliníkovej zliatiny pre spracovanie úderov počas obkladačských prác.
- Na profile vodováhy miesto na vrták v priemere od 5 do 12 mm.
- Presné milimetrové meranie povrchu zaručuje presnosť vo všetkých pracovných pozíciách.
- Odolný otvor na zavesenie ku skladovaniu.
- VPA certifikát pre presnosť.
- Zaručená životnosť. S presnosťou na 0,029° (0,0005" / v, 0,5 mm / m).



Charakteristika produktu	Dĺžka (cm)	Množstvo v balíku	Objednávacie množstvo	Obj.č.	EAN kód
REDCAST™ zliatinové vodováhy 60 cm	60	1	1	4932459098	4002395283118
REDCAST™ zliatinové vodováhy 80 cm	80	1	1	4932459099	4002395283125

## Stupňové vodováhy



- SHARPSITE™ technológia libiel. Najlepšia čitateľnosť a nárazuvzdornosť.
- Uzamknutie 360°, nastaviteľná libela. Uzamknite libelu na mieste aké potrebujete pre svoje meranie.
- Zosilnené magnety zo vzácnych prvkov pre maximálnu nosnosť.
- Zosilnené a nárazu-vzdorné akrylové libely. Pevné akrylové blokové trubice poskytujú maximálnu odolnosť.
- Telo z hliníkovej zliatiny odoláva ťažkým podmienkam na pracovisku.
- Presné milimetrové meranie povrchu zaručuje maximálnu presnosť.
- Otvor na spojovacie lano pre väčšiu ochranu.
- S presnosťou na 0.029° (0.0005" / v, 0,5 mm / m).



Charakteristika produktu	Dĺžka (cm)	Množstvo v balíku	Objednávacie množstvo	Obj.č.	EAN kód
Stupňová vodováha	25	1	1	4932459096	4002395282494

## Torpedové vodováhy



- Zosilnené magnety zo vzácnych kovov.
- Maximálna zobrazovacia plocha. Ľahká čitateľnosť v 1/8 alebo 1/4 naklonení v oboch smeroch.
- Zosilnené akrylové libely poskytujú odolnosť a maximálnu čitateľnosť.
- Ľahká vodováha na zvárané a inak spojené materiály, potrubia a iné.
- Optimalizovaná V-drážka pre stabilitu na nezeleznom potrubí.
- Pálený okraj so stupnicou pre rýchle meranie na materiáli.
- Štíhly, zúžený dizajn pre ľahké odkladanie a vyberanie z vrečka



Charakteristika produktu	Dĺžka (cm)	Množstvo v balíku	Objednávacie množstvo	Obj.č.	EAN kód
Torpedové vodováhy	17	1	1	4932459097	4002395283101

## Vrecková vodováha



- Nastaviteľná libela 360° na presné meranie sklonu.
- Uzamykateľný mechanizmus pre zabezpečenie libely pred pootočením pri odkladaní a vyberaní z vrečka
- Magnety obohatené kovmi vzácnych kovov pre lepšie držanie
- Päťka v tvare písmena V na meranie sklonu rúr.
- Brúsená hrana pre zaručenie presného merania.
- Kompaktná veľkosť zvyšujúca praktickosť na mieste práce.



Charakteristika produktu	Dĺžka (cm)	Množstvo v baliku	Objednávacie množstvo	Obj.č.	EAN kód
Vrecková vodováha	7.8	1	6	4932459597	4058546027698

## Torpédová kompaktná vodováha



- SHARPSITE™ technológia libely pre meranie sklonu 1 a 2 stupňa.
- Kompaktná konštrukcia pre prácu v úzkych priestoroch.
- Optimalizovaná V-drážka pre stabilitu na zaoblených plochách
- Zváracie vôle. Lahko sa vyrovná na zvarových spojoch na trúbkách a iných materiáloch.
- Zosilnené magnety z vzácnych zemín pre maximum prídržnej sily.
- S presnosťou na 0.029° (0.0005" / in, 0.5 mm/m)



Charakteristika produktu	Dĺžka (cm)	Množstvo v baliku	Objednávacie množstvo	Obj.č.	EAN kód
Torpédová kompaktná vodováha	7.6	1	1	4932472122	4058546325183

## Mini vodováha



- Lhká hliníková konštrukcia sa ľahko zmestí za opasok na náradie alebo do vrečka.
- Tuhé akrylové libely. Nárazuvzdorné a odolné voči UV žiareniu.
- Nárazuvzdorné koncové kryty.
- S presnosťou na 0.029° (0.0005" / in, 0.5 mm/m).
- VPA certifikát pre presnosť.



Charakteristika produktu	Dĺžka (cm)	Množstvo v baliku	Objednávacie množstvo	Obj.č.	EAN kód
Mini vodováha 10cm	10	1	10	4932459100	4002395283446

## Zvinovacia značkovacia šnúra

- Lanko s hrúbkou 2 mm zaručuje dobrú viditeľnosť
- Prevodovka zabezpečuje vysokú odolnosť konštrukcie
- Prevodovka 4:1 umožňuje rýchle a plynulé navíjanie
- Veľká kapacita zásobníku kriedy.
- Lhké doplnovanie vďaka extra veľkému otvoru
- Lhké zabezpečenie lanka vďaka zámku.

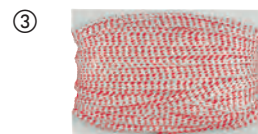

Charakteristika produktu	Množstvo v balíku	Objednávacie množstvo	Obj.č.	EAN kód
① Zvinovacia značkovacia šnúra 30 m	1	1	4932471634	4058546295332
② Zvinovacia značkovacia šnúra 45 m	1	1	4932471635	4058546295349
③ Náhradna zvinovacia značkovacia šnúra 30 m	1	1	4932471636	4058546295356
Náhradna zvinovacia značkovacia šnúra 45 m	1	1	4932471637	4058546295363

## Tesársky uholník

- Vystužený rám.
- Laserom leptané značenie poskytuje vynikajúcu viditeľnosť
- Presné písárske ryhy pre ľahké značenie.
- Spoločná prevodná tabuľka.
- Značky ako pomôcka pri hľadaní uhla.



Charakteristika produktu	Dĺžka (cm)	Dĺžka [palce]	Množstvo v balíku	Objednávacie množstvo	Obj.č.	EAN kód
Tesársky uholník metrický	40 x 60	-	1	1	4932472126	4058546325220
Tesársky uholník imperiálny	-	16 x 24	1	1	4932472125	4058546325213

## Tesársky trojuholník

- Presné písárske ryhy pre ľahké značenie.
- Vysoko viditeľné laserom leptané značenie.
- Podpera na rúry, ktorá pomáha pri rezaní rúrových materiálov.
- Zväčšená šírka pätky pre lepšie držanie.



Charakteristika produktu	Dĺžka (cm)	Dĺžka [palce]	Množstvo v balíku	Objednávacie množstvo	Obj.č.	EAN kód
Tesársky trojuholník metrický	18	-	1	1	4932472124	4058546325206
Tesársky trojuholník imperiálny	-	7	1	1	4932472123	4058546325190



## INKZALL™ značkovače

- Zostáva ostrý, nedeformuje sa do tvaru hríba a nezatláča sa.
- Akrylový hrot je ideálny pre drsné povrchy, ako sú OSB dosky a betón.
- Použiteľný na písanie aj po viac ako 72 hodinách bez uzáveru.
- Pre použitie na betón, drevo, kov, preglejku, OSB dosky, plast.
- Použiteľné na mokré, olejové, prašné, hrdzavé povrchy a povrchy s nízkou pevnosťou.
- Rýchle zasychanie – výrazne skrátený čas rozmazateľnosti na PVC a kovových povrchoch.
- Kompaktný design.
- Spona na pripnutie k bezpečnostnej prilbe, overalom atď.
- Uzáver s jednoduchým otváraním jednou rukou.
- Dizajn Anti-Roll - neodkotúľa sa po povrchu

Charakteristika produktu	Farba	Špička	Množstvo v balíku	Objednávacie množstvo	Obj.č.	EAN kód
① INKZALL™ značkovač*	Čierna	1 mm	1	36	48223100	045242319473
② INKZALL™ značkovač *	Červená	1 mm	1	36	48223170	045242355259
③ INKZALL™ značkovač so stylusovým hrotom	Čierna	1 mm	1	1	48223101	045242297436
④ INKZALL™ pero s tenkým hrotom	Čierna	0.6 mm	4	1	48223154	045242479764
⑤ INKZALL™ farebné značkovače Modrá, červená, zelená a čierna		1 mm	4	1	48223106	045242333585
⑥ INKZALL™ značkovač so zrezaným hrotom	Čierna	1- 4,8 mm	1	1	48223103	045242333608

\* Objednávky sú dodávané v kartóne. Kartón obsahuje: 36 x 48223100. Minimálne množstvo pre objednávku je = 36 ks. Ak je objednané množstvo vyššie ako 36 ks je potrebné objednať násoby 36 ks (tj. 72, 108, 144, 180, atď).



## Značkovače INKZALL™ s plochým hrotom

- Značkovač píše až 72 hodín po odobratí krytky
- Možno použiť na mokré, masťné, zaprášené, hrdzavé povrchy
- Možnosť písania na betón, drevo, kov, OSB a plast
- Rýchloschnúca náplň zabraňuje rozmazaniu na PVC a kovech
- Jednoduchšie čítanie z väčšej vzdialenosti vďaka veľkému hrotu.

Charakteristika produktu	Farba	Špička	Množstvo v balíku	Objednávacie množstvo	Obj.č.	EAN kód
① INKZALL™ značkovač so zrezaným hrotom XL (3 bal)	Čierna	6.2 mm	3	1	4932471554	4058546294533
② INKZALL™ značkovač so zrezaným hrotom L	Čierna	6.2 mm	1	12	4932471555	4058546294540
③ INKZALL™ značkovač so zrezaným hrotom L	Červená	6.2 mm	1	12	4932471556	4058546294557
④ INKZALL™ značkovač so zrezaným hrotom L	Modrá	6.2 mm	1	12	4932471557	4058546294564
⑤ INKZALL™ značkovač so zrezaným hrotom XL (1 bal)	Čierna	14.5 mm	1	1	4932471558	4058546294571
⑥ INKZALL™ značkovač so zrezaným hrotom XL	Čierna	14.5 mm	1	12	4932471559	4058546294588
⑦ INKZALL™ značkovač so zrezaným hrotom XL	Červená	14.5 mm	1	12	4932471560	4058546294595
⑧ INKZALL™ značkovač so zrezaným hrotom XL	Modrá	14.5 mm	1	12	4932471561	4058546294601



## INKZALL<sup>™</sup> farebné značkovače

- Značkovač s klapkou.
- Odolný akrylový hrot pre najnáročnejšie podmienky prostredia: povrchová teplota od -10° až + 145° C.
- Funguje aj na tmavých plochách, kde by tradičné značkovače neboli ľahko viditeľné.
- Môže byť použitý aj na drsné, špinavé a masťné povrchy.
- Použitie na betón, čierne rúrky, hliník, PVC, oceľ a nerezovú oceľ, gumy a pneumatiky.
- Schne 10 sekúnd
- Značenie odolné voči vode a UV.
- Permanentné značkovače. Označenia s nimi zotrývajú až 6 mesiacov.
- Kovová hlaveň pre trvanlivosť na stavenisku.
- Farbenie bez xylénu.
- Dôležité: Potraďte značkovač spolu s uzáverom. Odstráňte uzáver a opatrne pumpujte smerom hore a dole, kým atrament nezačne prúdiť do hrotu.



Charakteristika produktu	Množstvo v balíku	Objednávacie množstvo	Obj.č.	EAN kód
① INKZALL <sup>™</sup> farebný značkovač biely	1	12	48223711	045242363360
② INKZALL <sup>™</sup> farebný značkovač žltý	1	12	48223721	045242363377
③ INKZALL <sup>™</sup> farebný značkovač čierny	1	12	48223731	045242363384

## INKZALL<sup>™</sup> zvýrazňovače

- Odolný hrot zostane ostrý dlhšiu dobu.
- Nerozmažávajú sa, neroztekajú.
- Netoxický atrament, ASTM D 4236 certifikát.
- Ideálne pre architektonické nákresy, štítky, kancelársky papier.
- Nektúľavý dizajn tela pre lepšiu príľnavosť na hladkom povrchu.
- Konštrukcia so sponou na prílbu: INKZALL<sup>™</sup> zvýrazňovače je možné pripnúť k helme, nohavičiam, kombinéze, atď.
- Diera na šnúрку na zavesenie INKZALL<sup>™</sup> zvýrazňovača k opasku.

Charakteristika produktu	Množstvo v balíku	Objednávacie množstvo	Obj.č.	EAN kód
① INKZALL <sup>™</sup> zvýrazňovač - žltý	5	1	48223201	045242482573
② INKZALL <sup>™</sup> zvýrazňovač - farebný	5	1	48223206	045242482580



## INKZALL<sup>™</sup> perá s tenkým hrotom

- Približne 0,6 mm hrot.
- Odolný voči upchatiu.
- Hlavné aplikácie: označenie štítkov pre elektrické drôty, pridanie komentárov k plánom architektov.

Charakteristika produktu	Farba	Množstvo v balíku	Objednávacie množstvo	Obj.č.	EAN kód
① INKZALL <sup>™</sup> čierne pero s tenkým hrotom	Čierna	4	1	48223164	045242479818
② INKZALL <sup>™</sup> farebné pero s tenkým hrotom 4 ks	Čierna, červená a modrá	4	1	48223165	045242479825



## Sklápací univerzálny nôž FASTBACK™

- Vysunutie jednou rukou - čepeľ sa dá vyklopiť jednou rukou
- Integrovaný hák - umožňuje rezanie bez otvorenia noža
- Výmena čepele bez náradia: šetrí čas na pracovisku
- Odstraňovač izolácie z drôtov - eliminuje potrebu ďalšieho náradia v pracovnej taške
- Tenký design - náradie možno uložiť aj vo vrecku
- Spona na opasok pre ľahké uloženie



Charakteristika produktu	Množstvo v balíku	Objednávacie množstvo	Obj.č.	EAN kód
① FASTBACK™ kompaktný otočný nôž	1	1	4932471356	4058546289843
② Sklápací univerzálny nôž FASTBACK™	1	6	4932471357	4058546289850
③ FASTBACK™ sklápací nôž s čepeľou skladovanie	1	1	4932471358	4058546289867

## Úžitkový nôž FASTBACK™ 6 v 1

- Držiak 1/4" šesťhranných bitov s dvojitém koncom PH2 a SL5.5.
- Otváranie čepele jednou rukou. Používateľ môže jednou rukou vyklopiť čepeľ pre ľahkú aktiváciu.
- Výmena čepele bez použitia náradia. Menej prestojov pri práci kvôli výmene čepele.
- Odizolovač drôtu. Eliminuje potrebu používateľa hľadať ďalšie náradie v taške.
- Spona na opasok pre ľahké skladovanie.
- Integrovaný otvárač na fľaše.



Charakteristika produktu	Množstvo v balíku	Objednávacie množstvo	Obj.č.	EAN kód
Úžitkový nôž 6 v 1	1	1	4932478559	4058546347529

## FASTBACK™ zatvárací nôž

- Stlač a otoč - jednoručné otváranie umožňuje rýchly prístup k čepeľi.
- Naostriteľná čepeľ z nerezovej ocele.
- Zapichávací hrot umožňuje riadené zapychnutie a plynulé rezanie.
- Vložka zámku zaisťuje čepeľ v otvorenej polohe.
- Diera na šnúrku
- Ľahko odnímateľná spona na opasok pre rýchly prístup bez rozstrapkania vrecka.
- Kompaktná veľkosť pre nosenie vo vrecku.



Charakteristika produktu	Množstvo v balíku	Objednávacie množstvo	Obj.č.	EAN kód
FASTBACK™ zatvárací nôž	1	1	48221990	045242296842

## Kompaktný vreckový nôž

- Kompaktná veľkosť na nosenie vo vrecku.
- Čepeľ z nehrdzavejúcej ocele, ktorá sa dá opakovane ostríť.
- Prepichávací špička umožňuje kontrolované prepichnutie a hladké rezanie.
- Poistka zaisťuje čepeľ v otvorenej polohe.
- Otvor na šnúrku.

Charakteristika produktu	Množstvo v balíku	Objednávacie množstvo	Obj.č.	EAN kód
Kompaktný vreckový nôž	1	1	4932478560	4058546347536



## Nôž s pevnou čepeľou

- Univerzálny nôž pre širokú škálu prác
- Čepeľ z nerezovej ocele s dĺžkou 101 mm, optimalizovaná pre zachovanie ostrosti
- Celokovová čepeľ zaručuje odolnosť pri náročných rezoch
- Ergonomická rukoväť pre bezpečné uchopenie
- Očko pre upevnenie závesu náradia
- Odolné tvarované puzdro so sponou na opasok pre rýchly prístup



Charakteristika produktu	Množstvo v balíku	Objednávacie množstvo	Obj.č.	EAN kód
Nož s pevnou čepeľou	1	1	4932464828	4058546227739

## Zakrivený nôž s pevnou čepeľou

- Zahnutá čepeľ z nerezovej ocele - ideálna k odstraňovaniu izolácie
- Čepeľ z nehrdzavejúcej ocele je optimalizovaná tak, aby zostala ostrejšia dlhšie.
- Čepeľ prechádza celou dĺžkou rukoväte - zvýšená odolnosť konštrukcie noža
- Veľká, ergonomická rukoväť - umožňuje prácu v ochranných rukaviciach
- Očko pre upevnenie závesu náradia
- Odolné tvarované puzdro so sponou na opasok pre rýchly prístup.



Charakteristika produktu	Množstvo v balíku	Objednávacie množstvo	Obj.č.	EAN kód
Zakrivený nôž s pevnou čepeľou	1	1	4932464829	4058546227746

## HARDLINE<sup>™</sup> skladacie nože

- Premium D2 čepeľ z ocele zabezpečuje lepšiu odolnosť proti korózii. Vysoká pevnosť a odolnosť proti opotrebovaniu, zostane ostrý dlhšiu dobu.
- Hladké / zúbkované ostrie 75 mm a bodací hrot. Ideálne pre trhanie materiálu a špička umožňuje riadené zapichávanie.
- Skladacie otváranie a ložiskový systém: možno otvoriť iba s 2 rukami.
- Otvárateľný zámok ocelového rámu zaisťuje čepeľ v otvorenej polohe.
- Sklená nylonová rukoväť s nerezovou oceľou.
- Vysúvací zámok zaisťuje čepeľ v otvorenej polohe
- Diera na šnúрку
- Obojstranná spona na opasok umožňuje používanie ľavou alebo pravou rukou



Charakteristika produktu	Typ kotúča/pilového listu	Množstvo v balíku	Objednávacie množstvo	Obj.č.	EAN kód
① HARDLINE <sup>™</sup> skladací nôž - hladký	Hladký	1	1	48221994	045242477043
② HARDLINE <sup>™</sup> skladací nôž - zúbkovaný	Zúbkovaný	1	1	48221998	045242359165

## HARDLINE<sup>™</sup> Nôž s pevnou čepeľou

- Ostrie 12 cm z ocele AUS-8 - z veľmi pevnej, nerezovej, oxidovanej ocele
- Čepeľ prechádza celou dĺžkou rukoväte - zvýšená odolnosť konštrukcie noža
- Ergonomická rukoväť pre bezpečné uchopenie a očko pre upevnenie závesu náradia
- Odolné viacpolohové puzdro pre flexibilné možnosti prenášania a rýchly prístup.



Charakteristika produktu	Množstvo v balíku	Objednávacie množstvo	Obj.č.	EAN kód
HARDLINE <sup>™</sup> nôž s pevnou čepeľou	1	1	4932464830	4058546227753

## Nôž s pevnou čepelou

- Tento nôž s pevnou čepelou je navrhnutý pre optimálnu retenciu a trvanlivosť ostria
- Výmena nožov bez náradia: šetrí čas výmeny nožov. Skrutkový mechanizmus umožňuje rýchlu výmenu čepele bez použitia ďalších nástrojov.
- Úložný priestor čepele pojme až 5 čepelí pohodlne vo vnútri rukoväte.
- Očko pre upevnenie závesu náradia
- Heavy Duty: Odolné celokovové telo.



Charakteristika produktu	Množstvo v balíku	Objednávacie množstvo	Obj.č.	EAN kód
Nôž s pevnou čepelou	1	1	4932471361	4058546289898

## Nôž so zasúvacou čepelou

- Postranná posuvná aktivácia čepele - zabráni samovoľnému vysunutiu čepele
- Odstraňovač izolácie z drôtov - eliminuje potrebu ďalšieho náradia v pracovnej taške
- Výmena čepele bez náradia - šetrí čas na pracovisku
- Integrovaný zásobník na 5 náhradných čepelí
- Heavy Duty pogumované celokovové telo noža pre pohodlné držanie a zníženie nebezpečenstva vyklznutia z ruky



Charakteristika produktu	Množstvo v balíku	Objednávacie množstvo	Obj.č.	EAN kód
① Nôž so zasúvacou čepelou	1	6	4932471359	4058546289874
② Kompaktný zasúvací nôž	1	1	4932478561	4058546347543

## Samozatahovaci bezpečnostný nôž

- Automatické zasunutie: Pri uvoľnení tlačidla sa čepeľ automaticky zasunie.
- Možnosť nastavenia čepele v dvoch pozíciách pre kontrolu hĺbky rezu
- Zásobník na 5 náhradných čepelí, skladovanie pohodlne vo vnútri rukoväte
- Výmena čepele bez použitia nástrojov: šetrí čas pri výmene čepelí. Mechanizmus s krídlovou maticou umožňuje rýchlu výmenu čepele bez použitia ďalších nástrojov
- Heavy Duty: odolné celokovové telo
- Odstraňovač izolácie z drôtov. Eliminuje potrebu ďalšieho náradia v pracovnej taške. Pre rezanie drôtov až do Ø 5 mm<sup>2</sup>



Charakteristika produktu	Množstvo v balíku	Objednávacie množstvo	Obj.č.	EAN kód
Samozatahovaci bezpečnostný nôž	1	1	4932471360	4058546289881

## Ostrie k univerzálnym nožom

- Mikrokarbidový kov pre dlhšiu životnosť
- Optimalizovaná geometria rezného uhla pre väčšiu ostrosť
- Extra vybrúsená rezná hrana pre čistejšie rezy
- Nože sú bezpečne uložené v boxe, ľahko prístupné

Charakteristika produktu	Celková dĺžka (mm)	Výška (mm)	Množstvo v balíku	Objednávacie množstvo	Obj.č.	EAN kód
① Úžitkové nože na všeobecné použitie	62	19	50	1	<b>48221950</b>	045242344444
			5	1	<b>48221905</b>	045242268061
② Úžitkové nože s hákom	62	19	50	1	<b>48221952</b>	045242286980
③ Úžitkové nože na kartón (okružle)	62	19	5	1	<b>48221934</b>	045242286942



## Nože so segmentovou čepeľou

- Kovové uchytenie\* pre max. odolnosť a dlhšiu životnosť
- Aretácia s rýchlym\* vysúvaním umožňuje rýchlejšie nastavenie čepele
- Vysúvanie s automatickou aretáciou\*\* pre rýchlejšie nastavenie
- Spona na vrecko na odlamovacej čiapke\*\* odlamuje segmenty čepele
- Pogumovaný povrch rukoväte – odolný prot slkznutiu
- Mikrokarbidová čepeľ pre dlhšiu životnosť, zvýšenú ostrosť a čisté rezy
- \* 18 mm / 25 mm nôž so segmentovou čepeľou
- \*\* 9 mm nôž so segmentovou čepeľou



Charakteristika produktu	Šírka pilového listu (mm)	Počet segmentov čepele	Množstvo v balíku	Objednávacie množstvo	Obj.č.	EAN kód
① Nôž so segmentovou čepeľou 9 mm	9	13	1	1	<b>48221960</b>	045242296811
② Nôž so segmentovou čepeľou 18 mm	18	8	1	1	<b>48221961</b>	045242296798
③ Nôž so segmentovou čepeľou 25 mm	25	7	1	1	<b>48221962</b>	045242296828

## Segmentové čepele

- Robustný zásobník čepeľí pre ľahký prístup k čepeľi
- Optimalizovaná geometria uhlu rezu pre ostré a presnejšie rezy.
- Mikrokarbidový kov pre dlhšiu životnosť
- Brúsené brity pre čisté rezy

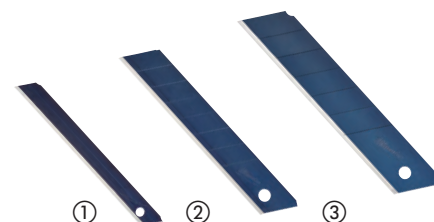

Charakteristika produktu	Šírka pilového listu (mm)	Počet segmentov čepele	Množstvo v balíku	Objednávacie množstvo	Obj.č.	EAN kód
① Segmentové čepele 9 mm	9	13	10	1	<b>4932480106</b>	4058546403911
② Segmentové čepele 18 mm	18	8	10	1	<b>4932480107</b>	4058546403928
③ Segmentové čepele 25 mm	25	7	10	1	<b>4932480108</b>	4058546403935

## PVC píľky

- Kovový design rukoväte pre najlepšiu trvanlivosť vo svojej triede.
- Výmena listov bez náradia: až 10x rýchlejšie zmena listov.
- Rukoväť s krytom pre väčšie pohodlie.
- Kompaktný design.



Charakteristika produktu	Množstvo v balíku	Objednávacie množstvo	Obj.č.	EAN kód
PVC píľka	1	1	48220212	045242467518
Náhradný pílový list pre PVC píľky	1	1	48220222	045242467532

## Kompaktná píľka na kov

- Výmena plátkov bez nástroja pre 10 x rýchlejšiu výmenu.
- Kompaktný dizajn, ideálny pre všestranné rezanie v úzkych priestoroch.
- Nastaviteľná dĺžka plátkov pre ľahšie rezanie.
- Gumou pokrytá rukoväť pre väčšie pohodlie.
- Kompatibilné s plátkami 12" .
- Dodáva sa s 12" / 24 TPI pílovými plátkami.



Charakteristika produktu	Množstvo v balíku	Objednávacie množstvo	Obj.č.	EAN kód
Kompaktná píľka na kov	1	1	48220012	045242204571

## Skladacia píľka

- Výmena pílových plátkov bez náradia - až 10 x rýchlejšia výmena.
- Skladacia píľka - jednoduchšie a bezpečnejšie skladovanie.
- Gumová rukoväť - zvýšený komfort.
- Kompatibilná so všetkými Sawzall® pílovými plátkami pre väčšiu všestrannosť.
- Dodáva sa s 18 TPI, 150 mm plátkom.



Charakteristika produktu	Dĺžka pílového plátku (mm)	Množstvo v balíku	Objednávacie množstvo	Obj.č.	EAN kód
Skladacia píľka	150	1	1	48220305	045242204618

## Píľka na kov

- Tvrdý kovový rám, podporuje vyššie napätie (25.000 psi / 250 lbs).
- Rukoväť zaisťuje bezpečné uchopenie a pohodlie pre užívateľa.
- Interné úložisko pílových listov.
- Dodáva sa s 12" / 24 TPI pílovými listami.
- Akceptuje 12" pílové listy.



Charakteristika produktu	Množstvo v balíku	Objednávacie množstvo	Obj.č.	EAN kód
Píľka na kov	1	1	48220050	045242362226

## Rašpľová zapichovacia píla

- 150 mm čepeľ pre omietky / sadrokartónové dosky. Vďaka extra silnej hrubej čepeľi je odolnejšia pre ponorné rezy.
- Ochranná vrstva proti korózii.
- Gumová rukoväť. Zvýšené pohodlie a zníženie nebezpečenstva vykĺznutia ruky.
- Rašpľovanie dier. Umožňuje rýchlo rozšíriť otvory alebo vyrovnávať drsné hrany.



Charakteristika produktu	Množstvo v balíku	Objednávacie množstvo	Obj.č.	EAN kód
Rašpľová zapichovacia píla	1	1	4932479783	4058546375775

## Pracovné nožnice

- Rezná plocha z karbidu železa zaručuje maximálnu odolnosť. Dlhšia životnosť než nehrdzavejúca oceľ.
- Pochrómované čepele zaisťujú maximálnu ochranu voči hrdzi.
- Celokovové jadro: celá rukoväť je vytvorená z kovu, čo chráni pred ich poškodením.
- Technológia blokovania skrutiek chráni čepele pred uvoľnením a zaisťuje presné rezy.
- Veľké oká rukoväte umožňujú používanie v rukaviciach.
- Drážka pre ukazovák poskytuje väčšie pohodlie.
- Laserom vytvorené pravítko na okraji čepele umožňuje merať a rezať zároveň.
- Pracovné vyklonené nožnice vybavené čepeľami s mikrovúbkovaním zaručujú maximálnu odolnosť a lepšie uchopenie.
- Pracovné nožnice s čepeľou v uhle 60° umožňujú držať ruku nad rezaným materiálom.



Charakteristika produktu	Celková dĺžka (mm)	Dĺžka pilového plátku (mm)	Hmotnosť (g)	Množstvo v balíku	Objednávacie množstvo	Obj.č.	EAN kód
① Rovné pracovné nožnice	230	95	180	1	1	4932479409	4058546372033
② Vyhnuté pracovné nožnice	240	115	230	1	1	4932479410	4058546372040

## Elektrikárske nožnice

**NOVÉ**

- Drážka na rezanie kábla pre väčší pákový efekt.
- Zaoblená drážka umožňuje ľahké odizolovanie drôtu.
- Krimpovačka káblov na krimpovanie do 6 mm.
- Nastaviteľná uťahovacia skrutka umožňuje nastaviť požadovaný odpor.
- Držiak náradia s popruhom na opasok pre jednoduché skladovanie.



Charakteristika produktu	Množstvo v balíku	Objednávacie množstvo	Obj.č.	EAN kód
Elektrikárske nožnice	1	1	4932478620	4058546348137



## Nožnice na plech

- Umožňujú používateľovi strihať plech s ľahkosťou a menším rizikom poranenia.
- Zúbkované strihacie čeluste zabraňujú sklznutiu nožnice pri strihaní.
- Menej únavy aj pri strihaní hrubších materiálov. Dizajn so zloženým pákovým efektom.
- Torzná pružina otvára čeluste automaticky počas strihania, pre rýchlejšie strihanie a menej namáhavú prácu.
- Pochrómovaním pred hrdzou chránené čeluste predlžujú životnosť. Extra tvrdené 65 HRC.
- Vyrobené z upravovanej legovanej ocele pre najlepšiu odolnosť - CrM oceľ.
- Zafixovanie jednou rukou.
- Dizajn so zahĺbenými skrutkami.
- Tri typy podľa smeru strihania - farebné označenie na rukoväti.
- Ergonomické a odolné pogumované rukoväte pridávajú komfort a vydržia dlhšie.
- Nožnice na plech aviation - pre krátke rovné a oblúkové rezy. Ideálne pre rezy úzkym priemerom a pre zárezy.
- Vyosené nožnice - pre nepretržité rovné alebo zakrivené rezy. Posun drážky: 45° - drží ruku používateľa ďaleko od obrobku.
- Extra dlhé nožnice na plech: umožňujú dlhšie a rovnejšie rezy na jeden záber.

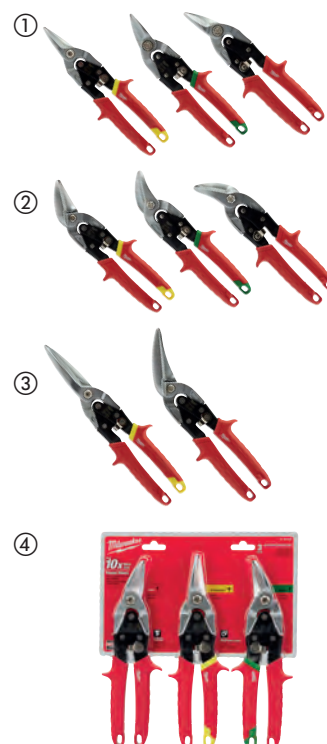

Smer strihania	Celková dĺžka (mm)	Dĺžka hrany (mm)	Max. kapacita rezania - hliník (mm)	Max. kapacita rezania - nerezová oceľ (mm)	Hmotnosť (g)	Množstvo v balíku	Objednávacie množstvo	Obj.č.	EAN kód
① Nožnice na plech aviation - pre krátke rovné a oblúkové rezy. Ideálne pre rezy úzkym priemerom a pre zárezy.									
Priame (žlté)	260	31	1.0	0.6	430	1	1	<b>48224530</b>	045242503643
Pravé (zelené)	260	31	1.0	0.6	430	1	1	<b>48224520</b>	045242503636
Ľavé (červené)	260	31	1.0	0.6	430	1	1	<b>48224510</b>	045242503629
② Vyosené nožnice - pre nepretržité rovné alebo zakrivené rezy. Posun drážky: 45° - drží ruku používateľa ďaleko od obrobku.									
Rovné (žlté)	260	37	1.0	0.6	430	1	1	<b>48224532</b>	045242503674
Vpravo (zelené)	260	30	1.0	0.6	430	1	1	<b>48224522</b>	045242503667
Vľavo (červené)	260	30	1.0	0.6	430	1	1	<b>48224512</b>	045242503650
③ Extra dlhé nožnice na plech: umožňujú dlhšie a rovnejšie rezy na jeden záber.									
Priamo (žltá)	310	76	1.0	0.6	450	1	1	<b>48224537</b>	045242503681
Vľavo (vyklonené)	290	63	1.0	0.6	450	1	1	<b>48224538</b>	045242503698
④ <b>Nožnice na plech sada 3 ks</b>									
48224510, 48224530 and 48224520						3	1	<b>48224533</b>	045242503735

## Mini rezačka na medené rúry

- Naprojektovaný a vyrobený s maximálnym dopasovaním rezacieho mechanizmu.
- Chrómované valčeky zaručujú trvácnosť a chránia pred hrdzou, čo predlžuje životnosť.
- Vďaka pohodlnej rúčke je nastavovanie rýchlejšie a používanie jednoduchšie.
- Kompaktná veľkosť na rezanie rúr v málo dostupných, tesných miestach.



Charakteristika produktu	Max. kapacita rezania v medenej rúrke (mm)	Množstvo v balíku	Objednávacie množstvo	Obj.č.	EAN kód
Mini rezačka na medené rúry 15 mm	3 - 15	1	1	<b>48229250</b>	045242521210
Mini rezačka na medené rúry 22 mm	3 - 22	1	1	<b>48229258</b>	045242521258
Mini rezačka na medené rúry 28 mm	3 - 28	1	1	<b>48229251</b>	045242521227



## Rezačka na medené rúry

- Vytvorený na rovné, čisté rezanie.
- Štyri valček zaručujú presné rezanie a predchádzajú kĺzaniu po materiály.
- Chrómované valčeky zaručujú trvácnosť a chránia pred hrdzou, čo predlžuje životnosť.
- Plynulé nastavenie.
- Integrovaný nástroj na čistenie.
- Náhradná čepeľ v koliesku.



Charakteristika produktu	Max. kapacita rezania v medenej rúrke (mm)	Množstvo v balíku	Objednávacie množstvo	Obj.č.	EAN kód
Rezačka na medené rúry 28 mm	3 - 28	1	1	48229259	045242521265
Rezačka na medené rúry 42 mm	3 - 42	1	1	48229252	045242521234
Rezačka na medené rúry 67 mm	16 - 67	1	1	48229253	045242521241
Vymeniteľné ostrie		3	1	48224257	045242356263



## Nože pre rezačku medených rúrok

- Vymeniteľné nože pre rezačku rúrok

Charakteristika produktu	Množstvo v balíku	Objednávacie množstvo	Obj.č.	EAN kód
Rezacie kolieska na medené rúry	2	1	48224256	045242356256
Rezacie kolieska na rúry z nerezovej ocele	4	1	4932464511	4058546224561



## Vystružovacie pero

- Zabezpečuje ľahké odihlenie medených rúrok a PVC
- Celokovové prevedenie pre trvanlivosť v náročných pracovných podmienkach
- Nôž s tepelnou a povrchovou úpravou pre dlhšiu životnosť
- Spona odolná proti vykĺznutiu umožňuje jednoduché uloženie vo vrecku užívateľa alebo v kufri pre rýchly prístup

Charakteristika produktu	Množstvo v balíku	Objednávacie množstvo	Obj.č.	EAN kód
Vystružovacie pero	1	1	48224255	045242356249



## Rezačka plastu

**NOVÉ**

- Reže PEX, PB, MDP, PE, plastové elektrické vedenia, pneumatické potrubie, plastové prepádové potrubie, gumené hadice, silikónové hadice do Ø 25 mm.
- Čepeľ v tvare V umožňuje rýchle a rovné rezy; zabráňuje rozdrveniu materiálu.
- Vymeniteľná čepeľ z nehrdzavejúcej ocele.
- Robustná konštrukcia: Kovové jadro od hlavy až po rukoväť pre maximálnu životnosť.
- Uzamykací mechanizmus pomocou jednej ruky, nástroj vo vrecku zostáva zatvorený, pružinové, ale jednoduché otváranie.
- Hlava odolná voči korózii.



Charakteristika produktu	Max. kapacita rezania - priemer trúbky (mm)	Množstvo v balíku	Objednávacie množstvo	Obj.č.	EAN kód
Rezačka plastu	25	1	1	4932479407	4058546372019
Náhrada plastového rezacieho noža	-	1	1	4932479408	4058546372026

## Račňové nožnice na plast

- Rezač z nerezovej ocele pre dlhšiu životnosť a odolnosť proti hrdzi
- Komfortné rukoväte pre pracovné pohodlie
- Ľahko vymeniteľné nože pre rýchlu prácu
- Kovový zámok ovládaný jednou rukou
- Dierka na šnúрку na zavesenie, zlepšená bezpečnosť pri práci
- Nože sú vymeniteľné
- Vhodné pre: PVC, CPVC, PEX, PP, PB, PVDF, PE.

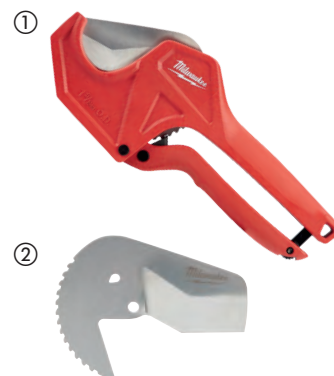

Charakteristika produktu	Max. kapacita rezania - priemer trúbky (mm)	Množstvo v balíku	Objednávacie množstvo	Obj.č.	EAN kód
① Račňové nožnice na plast 42 mm	42	1	1	4932464172	4058546221171
① Račňové nožnice na plast 63 mm	63	1	1	4932464173	4058546221188
② Račňové nožnice na plast čepeľ 42 mm		1	1	48224211	045242477012
② Račňové nožnice na plast čepeľ 63 mm		1	1	48224216	045242477036



## Nožnice na káble

- Najlepšia kvalita rezov vo svojej triede : skosená čeľusť hlavy. Presné a hladké rezanie káblov.
- Komfortná rukoväť: Pohodlnejšia ako plastová. Guma sa nebude odlúpať.
- Kovový design: Má dobrú trvanlivosť aj v nevhodnom prostredí.
- Ochrana proti korózii: povrchová úprava chráni pred koróziou.



Charakteristika produktu	Množstvo v balíku	Objednávacie množstvo	Obj.č.	EAN kód
Nožnice na káble	1	1	48226104	045242356140



## Pákové štiepacie kliešte

- Britý kliešťa z kovanej ocele poskytujú pevnú a odolnú strihaciu hranu
- Rukoväte s pohodlným úchopom sa nebudú uvoľňovať a preklzávať.
- Nastavovacia skrutka ostria zaručuje vysoký výkon a dlhšiu prevádzkovú životnosť.
- Otvory pre závesnú šnúru.



Charakteristika produktu	Šírka pilového listu (mm)	Max. priemer rezania do materiálu HRC 31 [Max. Ø mm]	Max. priemer rezania do materiálu HRC 48 [Max. Ø mm]	Množstvo v balíku	Objednávacie množstvo	Obj.č.	EAN kód
14" pákové štiepacie kliešte	13	8	5	1	1	4932464827	4058546227722
24" pákové štiepacie kliešte	13	11	8	1	1	4932464826	4058546227715

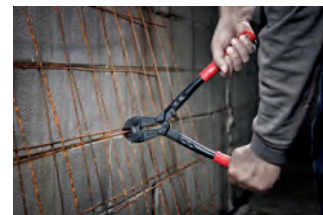

## Teleskopické pákové štiepacie kliešte

- Rukoväte POWERMOVE<sup>™</sup> môžu byť predĺžené, čo zaručuje ľahšie strihanie pri náročných aplikáciách
- Britý kliešťa z kovanej ocele poskytujú pevnú a odolnú strihaciu hranu.
- Otočná hlava umožňuje nastavenie uhlu.
- Rukoväte s pohodlným úchopom sa nebudú uvoľňovať a preklzávať.
- Otvory pre závesnú šnúru.



Charakteristika produktu	Šírka pilového listu (mm)	Max. priemer rezania do materiálu HRC 31 [Max. Ø mm]	Max. priemer rezania do materiálu HRC 48 [Max. Ø mm]	Množstvo v balíku	Objednávacie množstvo	Obj.č.	EAN kód
14" / 18" teleskopické pákové štiepacie kliešte	13	8	5	1	1	4932464850	4058546227951
24" / 30" teleskopické pákové štiepacie kliešte	13	11	8	1	1	4932464851	4058546227968



## Odstraňovač klincov

- Špeciálny nástroj umožňuje ľahké odstránenie klincov s obmedzeným poškodením povrchu.
- Nízkoprofilová čelusť pre dosiahnutie aj tých najpriliehajúcejších klincov.
- Uchopenie rukoväte výrazne znižuje vibrácie.



Charakteristika produktu	Dĺžka (cm)	Množstvo v balíku	Objednávacie množstvo	Obj.č.	EAN kód
9" odstraňovač klincov	22.86	1	1	4932478249	4058546344269
10" odstraňovač klincov	25.40	1	1	4932478250	4058546344276
12" odstraňovač klincov	30.48	1	1	4932478251	4058546344283



## Odstraňovač lišt

- Nízkoprofilová čelusť pre ľahké zasunutie medzi lišty/soklové lišty a steny.
- Špeciálny nástroj umožňuje ľahké odstránenie klincov s obmedzeným poškodením povrchu.
- Uchopenie rukoväte výrazne znižuje vibrácie.



Charakteristika produktu	Dĺžka (cm)	Množstvo v balíku	Objednávacie množstvo	Obj.č.	EAN kód
10" odstraňovač lišt	25.40	1	1	4932478252	4058546344290



## Demolačná tyč

- Skosená hrana zlepšuje pákový efekt a prístupnosť pri vyťahovaní klincov, dvíhaní alebo páčení.
- Vyťahovák klincov/svoriek ľahko odstráni klinec a svorky bez poškodenia podlahy alebo okolitých materiálov.
- Vystužený úderný jazyk pre extra prienik do materiálu pomocou kladiva.



Charakteristika produktu	Dĺžka (cm)	Množstvo v balíku	Objednávacie množstvo	Obj.č.	EAN kód
12" demolačná tyč	30.48	1	1	4932478253	4058546344306
15" demolačná tyč	38.1	1	1	4932478254	4058546344313



## 450g Ocelové tesárske kladivo

**NOVÉ**

- Rukoväť Shockshiled redukuje slabé vibrácie
- Rovné/RIP pazúry na páčenie a demolačné práce
- Magnetická časť na klince pre bezpečnejšie aplikácie
- Bočný vyťahovák klinčov
- Konštrukcia rukoväte I-Beam odoláva ohýbaniu pri páčení
- Precízna rovnováha pre lepšiu manipuláciu

Charakteristika produktu	Množstvo v balíku	Objednávacie množstvo	Obj.č.	EAN kód
450 g Ocelové tesárske kladivo	1	1	4932478653	4058546348465
570 g Ocelové tesárske kladivo	1	1	4932478654	4058546348472



## Ocelové tesárske kladivo zahnuté

**NOVÉ**

- Rukoväť Shockshield redukuje slabé vibrácie
- Zakrivené pazúrové kladivo znižuje poškodenie pri vyťahovaní klinčov
- Magnetická časť na klince pre bezpečnejšie aplikácie
- Bočný vyťahovák klinčov
- Konštrukcia rukoväte I-Beam odoláva ohýbaniu pri páčení
- Precízna rovnováha pre lepšiu manipuláciu

Charakteristika produktu	Množstvo v balíku	Objednávacie množstvo	Obj.č.	EAN kód
450 g Ocelové tesárske kladivo zahnuté	1	1	4932478655	4058546348489
570 g Ocelové tesárske kladivo zahnuté	1	1	4932478656	4058546348496



## Kladivo s rukoväťou s rukoväťou Hickory

**NOVÉ**

- Sklolaminátová ergonomicky tvarovaná rukoväť
- Tvarovaná rukoväť pre lepši úchop a zníženie vibrácií
- Zakrivené kladivo znižuje poškodenie pri vyťahovaní klinčov
- Magnetická časť na klince pre bezpečnejšie aplikácie
- Presné vyváženie pre lepšiu manipuláciu

Charakteristika produktu	Množstvo v balíku	Objednávacie množstvo	Obj.č.	EAN kód
450 g Kladivo s rukoväťou Hickory	1	1	4932478657	4058546348502
570 g Kladivo s rukoväťou Hickory	1	1	4932478658	4058546348519



## Zahnuté kladivo Hickory

**NOVÉ**

- Rukoväť Hickory poskytuje nízke vibrácie
- Zakrivené pazúrové kladivo znižuje poškodenie pri vyťahovaní klinčov
- Magnetický úchyt na klince pre bezpečnejšiu manipuláciu.
- Presné vyváženie pre lepšiu manipuláciu

Charakteristika produktu	Množstvo v balíku	Objednávacie množstvo	Obj.č.	EAN kód
450 g Zahnuté kladivo Hickory	1	1	4932478659	4058546348526
570 g Zahnuté kladivo Hickory	1	1	4932478660	4058546348533



## Kladivo s rukoväťou Hickory

NOVÉ

- Posilnená rukoväť zo skleneného vlákna
- Tvarovaná rukoväť pre lepšie uchopenie a zníženie vibrácií
- Zosilnené pripojenie hlavy pre väčšiu odolnosť
- Precízna rovnováha pre lepšiu manipuláciu
- DIN 1041



Charakteristika produktu	Množstvo v balíku	Objednávacie množstvo	Obj.č.	EAN kód
Kladivo s rukoväťou Hickory 200 g	1	1	4932478661	4058546348540
Kladivo s rukoväťou Hickory 300 g	1	1	4932478662	4058546348557
Kladivo s rukoväťou Hickory 500 g	1	1	4932478663	4058546348564
Kladivo s rukoväťou Hickory 800 g	1	1	4932478664	4058546348571
Kladivo s rukoväťou Hickory 1000 g	1	1	4932478665	4058546348588

## Zámočnicke kladivo s rukoväťou Hickory

NOVÉ

- Hickory rukoväť zabezpečuje nízke vibrácie
- Pripojenie hlavy je zosilnené pre väčšiu odolnosť
- Presné vyváženie pre lepšiu manipuláciu
- DIN 1041



Charakteristika produktu	Množstvo v balíku	Objednávacie množstvo	Obj.č.	EAN kód
Zámočnicke kladivo s rukoväťou Hickory 200 g	1	1	4932478666	4058546348595
Zámočnicke s rukoväťou Hickory 300 g	1	1	4932478667	4058546348601
Zámočnicke s rukoväťou Hickory 500 g	1	1	4932478668	4058546348618
Zámočnicke s rukoväťou Hickory 800 g	1	1	4932478669	4058546348625
Zámočnicke kladivo s rukoväťou Hickory 1000 g	1	1	4932478670	4058546348632

## Obojstranné kladivo

- Všestrannosť Duel Face: Frézovaná hlava poskytuje lepšie usadenie a minimalizuje pohyb hlavy pri udere na dláto alebo veľké kĺnce, hladká strana zabraňuje poškodeniu zasiahnutých predmetov.
- Zosilnená ochrana proti pretlačeniu: Zvyšuje odolnosť v najbežnejšom bode zlyhania
- Rukoväť zo sklenených vlákien s tvarovanou rukoväťou: Poskytuje odolnosť so zvýšenou kapacitou uchopenia a pohodlím
- Otvor na šnúrku: Ľahko dodržiavajte bezpečnostné predpisy pre prácu vo výškach



Charakteristika produktu	Množstvo v balíku	Objednávacie množstvo	Obj.č.	EAN kód
1,36 kg/3 librové kladivo	1	1	4932478255	4058546344320



## Imbusové kľúče HEX

**NOVÉ**

- Pre ľahký prístup ku kľúčom len otočte a uzamknite puzdro.
- Guľový koniec pre prístup k skrutke až 30°.
- Jednoduchá identifikácia veľkosti
- Otvor na spojovacie lano MILWAUKEE® pre jednoduchú manipuláciu vo výškach.



Charakteristika produktu	Množstvo v baliku	Objednávacie množstvo	Obj.č.	EAN kód
Sada imbusových kľúčov HEX	9	1	4932478621	4058546348144
1.5, 2, 2.5, 3, 4, 5, 6, 8, 10 mm				









## Tri-lobe skrutkovače

- Pohodná trojstranná rukoväť optimalizovaná pre maximálne pohodlie používateľa a aplikácie s vysokým krútiacim momentom.
- Trvalé viditeľné označenie umožňuje rýchlu identifikáciu náradia
- Otvor pre ľahké pripojenie k bezpečnostnému systému.
- Tvrdené magnetické hroty pre maximálnu odolnosť a uchovanie upevňovacích prvkov.
- Anti-roll, 3-stranná rukoväť
- Stopka pripravená na kľúč umožňuje použitie dodatočného pákového efektu.



	Charakteristika produktu	Driek	Množstvo v balíku	Objednávacie množstvo	Obj.č.	EAN kód
	SL 0.4 x 2 x 65	Okrúhle	1	1	4932471773	4058546296728
	SL 0.4 x 2.5 x 75	Okrúhle	1	1	4932471774	4058546296735
	SL 0.5 x 3 x 75	Okrúhle	1	1	4932471775	4058546296742
	SL 0.5 x 3 x 150	Okrúhle	1	1	4932471776	4058546296759
	SL 0.6 x 3.5 x 100	Okrúhle	1	1	4932471777	4058546296766
	SL 0.8 x 4 x 100	Okrúhle	1	1	4932471778	4058546296773
	SL 1.0 x 5.5 x 125	Okrúhle	1	1	4932471779	4058546296780
	SL 1.2 x 6.5 x 45	Hex	1	1	4932471780	4058546296797
	SL 1.2 x 6.5 x 125	Hex	1	1	4932471781	4058546296803
	SL 1.2 x 8 x 150	Hex	1	1	4932471782	4058546296810
SL 1.6 x 8 x 175	Hex	1	1	4932471783	4058546296827	
SL 1.2 x 10 x 200	Hex	1	1	4932471784	4058546296834	
	PH0 x 75	Hex	1	1	4932471785	4058546296841
	PH1 x 100	Hex	1	1	4932471786	4058546296858
	PH2 x 45	Hex	1	1	4932471787	4058546296865
	PH2 x 125	Hex	1	1	4932471788	4058546296872
	PH3 x 150	Hex	1	1	4932471789	4058546296889
	PZ0 x 75	Hex	1	1	4932471790	4058546296896
	PZ1 x 100	Hex	1	1	4932471791	4058546296902
	PZ2 x 45	Hex	1	1	4932471792	4058546296919
	PZ2 x 125	Hex	1	1	4932471793	4058546296926
	PZ3 x 150	Hex	1	1	4932471794	4058546296933
	T6 x 65	Okrúhle	1	1	4932471795	4058546296940
	T7 x 65	Okrúhle	1	1	4932471796	4058546296957
	T8 x 65	Okrúhle	1	1	4932471797	4058546296964
	T9 x 75	Okrúhle	1	1	4932471798	4058546296971
	T10 x 75	Okrúhle	1	1	4932471799	4058546296988
	T15 x 75	Okrúhle	1	1	4932471800	4058546296995
	T20 x 100	Okrúhle	1	1	4932471801	4058546297008
	T25 x 100	Okrúhle	1	1	4932471802	4058546297015
	T30 x 125	Okrúhle	1	1	4932471803	4058546297022
	T40 x 125	Okrúhle	1	1	4932471804	4058546297039



Charakteristika produktu	Množstvo v balíku	Objednávacie množstvo	Obj.č.	EAN kód
① Sada Tri-lobe skrutkovačov 1 (6 ks) PZ1 / PZ2 / SL3 / SL4 / SL5.5 / SL6.5	6	1	4932471806	4058546297053
② Sada Tri-lobe skrutkovačov 2 (6 ks) PH1 / PH2 / SL3 / SL4 / SL5.5 / SL6.5	6	1	4932471807	4058546297060
Sada Tri-lobe skrutkovačov 3 (10 ks) ③ PZ1 / PZ2 / PH1 / PH2 / SL3 / SL5.5 / SL6.5 / SL6.5 / SL8	10	1	4932471808	4058546297077
Sada Tri-lobe skrutkovačov 4 (12 ks) ④ PZ0 / PZ1 / PZ2 / PH0 / PH1 / PH2 / SL2.5 / SL4 / SL5.5 / SL6.5 / SL6.5 / SL8	12	1	4932472003	4058546323998
Sada Tri-lobe skrutkovačov Torx (6 ks) ⑤ T10 / T15 / T20 / T25 / T30 / T40	6	1	4932471809	4058546297084
Sada Tri-lobe krátkych skrutkovačov (2 ks) ⑥ PZ2 x 45mm / SL6.5 x 45mm	2	1	4932471810	4058546297091

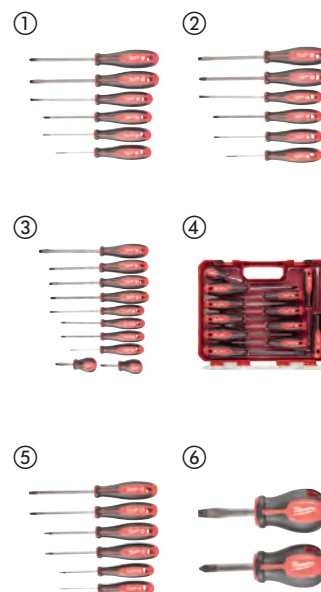

## Tri-lobe demolačný skrutkovač

- Špeciálny nadstavec pre prácu s kladivom.
- Celokovové jadro
- Stopka na kľúč.
- 3-stranný dizajn rukoväte pre lepšiu ergonómiu

Charakteristika produktu	Množstvo v balíku	Objednávacie množstvo	Obj.č.	EAN kód
Sada Tri-lobe demolačných skrutkovačov PH2 / SL7.9 mm	2	1	4932471872	4058546297718



## Demolačný skrutkovač

- Celokovové jadro pre najvyššiu odolnosť
- Viacnásobné úderové kryty poskytujú používateľovi väčšiu silu pri páčení a sekaní.
- Ostrý hrot umožňuje prezávanie plechových archov

Charakteristika produktu	Množstvo v balíku	Objednávacie množstvo	Obj.č.	EAN kód
Demo skrutkovač	1	1	4932471871	4058546297701



## Presné skrutkovače

- Celokovové jadro pre zvýšenú odolnosť.
- 360° Otočný zadný kryt.
- Chrómovanie zvyšuje životnosť náradia znižovaním korózie.
- Odolné puzdro s robustným zipsom pre uloženie náradia.
- Dlhšia násada pre lepšiu viditeľnosť a dlhší dosah.

Charakteristika produktu	Množstvo v balíku	Objednávacie množstvo	Obj.č.	EAN kód
Presné skrutkovače 6 ks PH00 / PH0, SL1.6 / SL2 / SL3.2 / SL4	6	1	4932471869	4058546297688
Presné skrutkovače Torx 6 ks T6, T7, T8, T9, T10, T15	6	1	4932471870	4058546297695



## 8 v 1 kompaktný račňový multibitový skrutkovač

- Právý, ľavý chod račne, funkcia uzamknutia račňového mechanizmu.
- Celokovová račna s vysokým krútiacim momentom pre dvojnásobnú rýchlosť a ovládanie.
- Úložisko bitov v rukoväti v štýle revolveru.
- Presné kalené hroty bitov: Odolné hroty pre bezpečnú montáž a dlhú životnosť.



Charakteristika produktu	Množstvo v balíku	Objednávacie množstvo	Obj.č.	EAN kód
8 v 1 kompaktný račňový multibitový skrutkovač	1	1	4932471868	4058546297671
PH1 / PH2 / PZ1 / PZ2 / TX15 / SL4.8 / SL6.4				



## 9 v 1 kompaktný račňový multi-bitový skrutkovač

- Právý, ľavý chod račne, funkcia uzamknutia račňového mechanizmu. Ergonomický 152 mm dlhý skrutkovač s 1/4" hex upínaním.
- Celokovová račna s vysokým krútiacim momentom pre dvojnásobnú rýchlosť a ovládanie.
- 88 mm dlhé brity, kompatibilita s elektrickým náradím.
- Presné kalené hroty bitov: Odolné hroty pre bezpečnú montáž a dlhú životnosť.
- Úložisko bitov v rukoväti
- Chrómované bity chránené proti korózii.



Charakteristika produktu	Množstvo v balíku	Objednávacie množstvo	Obj.č.	EAN kód
9 v 1 kompaktný račňový multibitový skrutkovač	1	12	4932471598	4058546294977
PH1 / PH2 / PZ1 / PZ2 / TX15 / TX20 / Slotted 0.8 x 5.5 mm				
9 v 1 kompaktný račňový multibitový skrutkovač hex	1	12	4932471599	4058546294984
Hex 1.5 mm / Hex 2 mm / Hex 2.5 mm / Hex 3 mm / Hex 4 mm / Hex 5 mm / Hex 6 mm				

## HOLLOWCORE™ magnetické rúrkové skrutkovače

- HOLLOWCORE™ na použitie na neobmedzene dlhých skrutkách a závitových tyčiach (priechodia rukovät).
- Magnetická pridrzná hlavica skrutkovača na bezpečné umiestnenie pri upevňovaní.
- ÚPLNE NOVÁ univerzálna hlava skrutkovača vhodná pre 4x viac upevňovacích prvkov - 4-hranných, 12-hranných, 8-hranných, 6-hranných.
- Odstraňuje zhrdzavené a poškrabané skrutky.
- Farebné kódové ID značenie umožňuje rýchlu identifikáciu náradia na pracovisku.
- Šesťhranný driek umožňuje použitie ďalšieho kľúča na zväčšenie páky.
- Chrómovaná vrstva pre maximálnu odolnosť.
- Kované drieky zaisťujú dlhšiu životnosť a vyššiu odolnosť.



Rozmer (mm)	Kód farby	Rozmer závitů	Množstvo v balíku	Objednávacie množstvo	Obj.č.	EAN kód
①	Čierna	-	1	1	48222531	045242294428
②	Hnedá	M3	1	1	48222532	045242294435
③	Červená	M3.5	1	1	48222533	045242294442
④	Oranžová	M4	1	1	48222534	045242294459
⑤	Žltá	M5	1	1	48222535	045242294466
⑥	Modrá	M6	1	1	48222536	045242294473
⑦	Oranžová	M8	1	1	48222537	045242294480

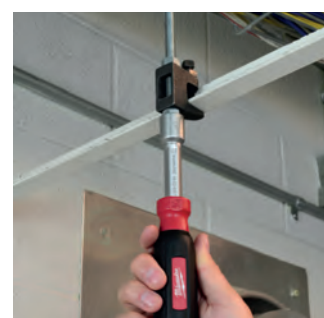



Nothing but HEAVY DUTY.™

# BEZPEČNÉ PRI POUŽITÍ S ELEKTRICKÝM PRÚDOM.

## SKRUTKOVÁČ VDE S TROJHRANNOU RUKOVÄŤOU

- TESTOVANÉ NA 10 000 V A GARANTOVANÉ NA 1 000 V
- TROJHRANNÁ RUKOVÄŤ ZABRAŇUJE PREŠMYKNUTIU
- LASEROM GRAVÍROVANÁ VEĽKOSŤ NA RUKOVÄTI A KONCOVKE PRE RÝCHLU IDENTIFIKÁCIU
- LASEROM GRAVÍROVANÁ VEĽKOSŤ



SÚČASŤ MILWAUKEE®  
SORTIMENTU PRE ELEKTRIKÁRSTVO



### VDE TESTOVANÉ

- Testované na 10,000V a garantované na 1000V

## ZISTITE VIAC O SKRUTKOVÁČI VDE S TROJHRANNOU RUKOVÄŤOU



### TRVALÉ OZNAČENIE ID

- Neopotrebuje sa
- Pomáha používateľovi zvoliť správny skrutkovač



### TROJHRANNÁ RUKOVÄŤ

- Rukoväť s vysokou pákou
- Lepší grip na rukoväti, preniesie viac sily



### ELEKTRICKÁ ÚZKA KONCOVKA

- Pre prístup do úzkych otvorov

### RUKOVÄŤ DO VRECKA

- Skvelá prenosnosť - Jednoduché vkladanie a vyberanie z vreciek

### OTVOR NA SPOJOVACIE LANO

- Možnosť pripavenia spojovacieho lana pre vyššiu bezpečnosť





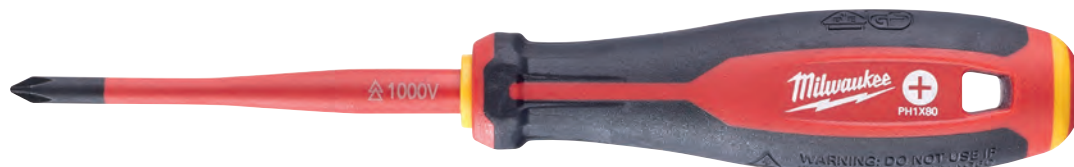

## Skrutkovač VDE s trojhrannou rukoväťou

NOVÉ

- VDE testované na 10 000 V a garantované do 1 000 V.
- Tenký priemer drieku pre prístup k nízko položeným skrutkám.
- Pohodlná trojhranná rukoväť poskytuje používateľovi maximálny komfort a prácu na aplikáciach vyžadujúce vysoký krútiaci moment.
- Trvalé viditeľné označenie umožňuje rýchlu identifikáciu náradia
- Anti-roll, 3-hranná rukoväť
- Otvor pre ľahké pripojenie k bezpečnostnému systému



Charakteristika produktu	Množstvo v balíku	Objednávacie množstvo	Obj.č.	EAN kód	
	Skrutkovač VDE s trojhrannou rukoväťou - plochý 0,4 x 2,5 x 75	1	1	4932478712	4058546349059
	Skrutkovač VDE s trojhrannou rukoväťou - plochý 0,5 x 3 x 100	1	1	4932478713	4058546349066
	Skrutkovač VDE s trojhrannou rukoväťou - plochý 0,6 x 3,5 x 100	1	1	4932478714	4058546349073
	Skrutkovač VDE s trojhrannou rukoväťou - plochý 0,8 x 4 x 100	1	1	4932478715	4058546349080
	Skrutkovač VDE s trojhrannou rukoväťou - plochý 1,0 x 5,5 x 125	1	1	4932478716	4058546349097
	Skrutkovač VDE s trojhrannou rukoväťou - plochý 1,2 x 6,5 x 150	1	1	4932478717	4058546349103
	Skrutkovač VDE s trojhrannou rukoväťou - plochý 1,6 x 8 x 175	1	1	4932478718	4058546349110
	Skrutkovač VDE s trojhrannou rukoväťou PH0 x 60	1	1	4932478720	4058546349134
	Skrutkovač VDE s trojhrannou rukoväťou PH1 x80	1	1	4932478721	4058546349141
	Skrutkovač VDE s trojhrannou rukoväťou PH2 x100	1	1	4932478722	4058546349158
	Skrutkovač VDE s trojhrannou rukoväťou PH3 x150	1	1	4932478723	4058546349165
	Skrutkovač VDE s trojhrannou rukoväťou PZ0 x60	1	1	4932478724	4058546349172
	Skrutkovač VDE s trojhrannou rukoväťou PZ1 x80	1	1	4932478725	4058546349189
	Skrutkovač VDE s trojhrannou rukoväťou PZ2 x100	1	1	4932478726	4058546360085
	Skrutkovač VDE s trojhrannou rukoväťou PZ3 x150	1	1	4932478727	4058546360092
	Skrutkovač VDE s trojhrannou rukoväťou T10 x60	1	1	4932478728	4058546360108
	Skrutkovač VDE s trojhrannou rukoväťou T15 x75	1	1	4932478729	4058546360115
	Skrutkovač VDE s trojhrannou rukoväťou T20 x100	1	1	4932478730	4058546360122
	Skrutkovač VDE s trojhrannou rukoväťou T25 x100	1	1	4932478731	4058546360139
	Skrutkovač VDE s trojhrannou rukoväťou T30 x100	1	1	4932478732	4058546360146
	Skrutkovač VDE s trojhrannou rukoväťou PH/S L1 x80	1	1	4932478733	4058546360153
	Skrutkovač VDE s trojhrannou rukoväťou PH/SL2 x 100	1	1	4932478734	4058546360160
Skrutkovač VDE s trojhrannou rukoväťou PZ/SL1 x80	1	1	4932478735	4058546360177	
Skrutkovač VDE s trojhrannou rukoväťou PZ/SL2 x100	1	1	4932478736	4058546360184	
Skrúšačka napätia 0,5 x 3 x 65	1	1	4932478719	4058546349127	
<b>Sada skrutkovačov VDE s trojhrannou rukoväťou - 5 ks</b> PZ1 / PZ2 / SL3 / SL4 a skúšačka napätia	1	1	4932478737	4058546360191	
<b>Sada PZ skrutkovačov VDE s trojhrannou rukoväťou - 7 ks</b> SL2.5 / SL3 / SL4, PH2, PZ1 / PZ2 a skúšačka napätia	1	1	4932478738	4058546360207	
<b>Sada PH skrutkovačov VDE s trojhrannou rukoväťou- 7 ks</b> SL2.5 / SL3 / SL4 / SL5.5 / PH1 / PH2 a skúšačka napätia	1	1	4932478739	4058546360214	
<b>Sada skrutkovačov VDE s trojhrannou rukoväťou12 ks</b> SL2.5 / SL3 / SL4 / SL5.5 / PH1 / PH2 / PZ1 / PZ2 / T10 / T15 / T20 a skúšačka napätia	1	1	4932479095	4058546368890	

## VDE kliešte a cvikacie kliešte

- Náradie s certifikátom VDE (DIN EN / IEC 60900). Testované na 10 000 V a zaručené na 1 000 V. Testované proti chladu do -40 ° C
- Ocelové čeluste sú kompletne kované, tvrdené a temperované, čo zaručuje najlepšiu odolnosť. Šedá titánová povrchová úprava je nereflexnou a zaručuje maximálnu odolnosť proti korózii
- Indukčne kalené pracovné brity umožňujú strihanie aj tých najtvrdších materiálov
- Presne obrábaný kĺbový spoj pre maximálny prenos výkonu s optimálnou pákou zaručuje ľahkú prácu bez námahy
- Ergonomická rukoväť s mäkkým povrchom zaručuje pohodlné ovládanie a dobrý úchop



Charakteristika produktu	Celková dĺžka (mm)	Kapacita rezania do veľmi tvrdého drôtu 2300Nmm <sup>2</sup> (Max. Ø mm)	Kapacita rezania do tvrdého drôtu 1800Nmm <sup>2</sup> (Max. Ø mm)	Kapacita rezania do mekkého drôtu 220Nmm <sup>2</sup> (Max. Ø mm)	Priemer strihania kábla Al a Cu [Max. Ø mm]	Kapacita (mm)	Potrubie s kapacitou (Max. Ø mm)	Hmotnosť (g)	Množstvo v balíku	Objednávacie množstvo	Obj.č.	EAN kód
① VDE kliešte na káble 160 mm	160	-	-	-	16	-	-	185	1	1	4932464562	4058546225070
	210	-	-	-	25	-	-	315	1	1	4932464563	4058546225087
② VDE dlhé zaoblené kliešte 205 mm	205	-	2.2	3.9	-	-	-	200	1	1	4932464564	4058546225094
③ VDE dlhé zaoblené kliešte 45	205	-	2.2	3.9	-	-	-	200	1	1	4932464565	4058546225100
④ VDE bočné štikacie kliešte 145 mm	145	-	1.7	5	8	-	-	160	1	1	4932464566	4058546225117
	160	-	2	6	11	-	-	210	1	1	4932464567	4058546225124
⑤ VDE Heavy Duty bočné štikacie kliešte 180 mm	180	2.2	2.6	7	13	-	-	250	1	1	4932464569	4058546225148
	200	2.5	2.8	8	15	-	-	305	1	1	4932464570	4058546225155
⑥ VDE kombinované kliešte 165 mm	165	-	2	4	10	-	-	180	1	1	4932464571	4058546225162
	180	-	2.2	5.2	12	-	-	250	1	1	4932464572	4058546225179
⑦ VDE odizolovacie kliešte 160 mm	160	-	-	-	0.75mm <sup>2</sup> - 6mm <sup>2</sup>	-	-	180	1	1	4932464573	4058546225186
⑧ VDE kliešte na vodné čerpadlá 240 mm	240	-	-	-	-	50	50	395	1	1	4932464574	4058546225193
⑨ VDE set klieští 3 ks - bočné štikacie kliešte 160 mm, dlhé zaoblené kliešte 205 mm, kombinované kliešte 180 mm								660	3	1	4932464575	4058546225209

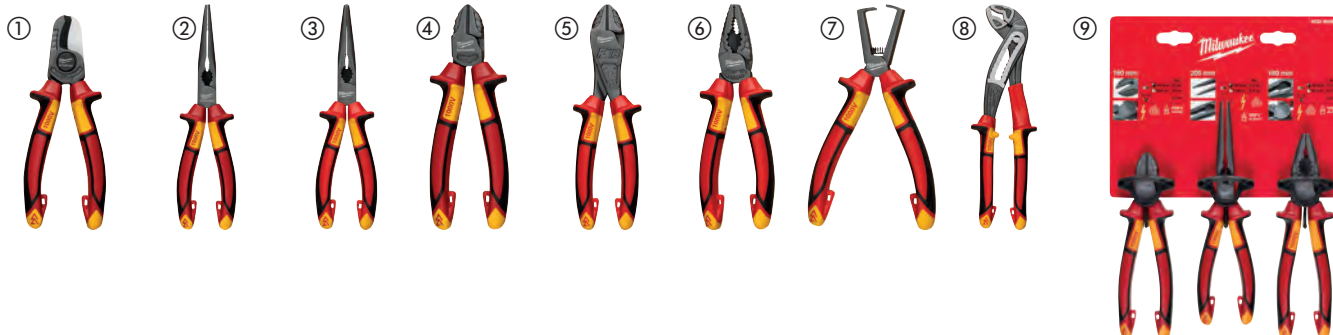

## Kiešte na cvikanie

- Železná karbidová hrana: dlhšia životnosť ostria.
- Komfortná rukoväť: pohodlnejšia ako plastová a nebude sa odlupovať.
- Hladká hlava. Nepoškodí povrch počas vyťahovania alebo páčivých aplikácií.
- Kovový dizajn: väčšia trvanlivosť aj v nepriaznivých podmienkach.
- Ochrana proti korózii: povrchová úprava chráni pred hrdzou.

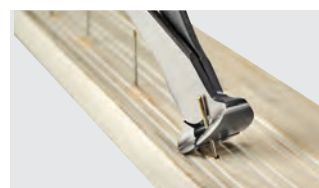

Charakteristika produktu	Dĺžka (mm)	Množstvo v balíku	Objednávacie množstvo	Obj.č.	EAN kód
Kiešte na cvikanie	180	1	1	48226407	045242356096

## Kliešte na odizolovanie drôtu 7 v 1

- Odizolovač drôtu: Odizoluje drôty veľkosti 0,75 mm<sup>2</sup>, 1,0 mm<sup>2</sup>, 1,5 mm<sup>2</sup>, 2,5 mm<sup>2</sup>, 4,0 mm<sup>2</sup>, 6,0 mm<sup>2</sup>.
- Rezačka drôtu: So zakrivenými, laserom kalenými reznými hranami.
- Kliešte vhodné na uchopenie a ohnutie káblov.
- Vystružovacia hlavica na vyhladzovanie rúrok s veľkosťou 12 - 25 mm.
- Nástroj na slučky: Zabudovaný nástroj na vytváranie slučiek z drôtu.
- Integrovaný nástroj na stláčanie
- Integrovaná rezačka skrutiek
- Otočná jednoručná poistka: Jednoduché použitie jednou rukou a vo vrecku zostávajú zaistené. Pružina pre ľahké otváranie.
- Ochrana proti korózii zvyšuje životnosť náradia znížením tvorby korózie.



Charakteristika produktu	Kapacita odizolovania (mm <sup>2</sup> )	Kapacita rezania do tvrdého drôtu 1800N/mm <sup>2</sup> (Max. Ø mm)	Priemer strihania kábla Al a Cu [Max. Ø mm]	Max. priemer - odhrotovacia hlava (mm)	Množstvo v balíku	Objednávacie množstvo	Obj.č.	EAN kód
Kliešte na odizolovanie drôtu 7 v 1	0,75, 1,0, 1,5, 2,5, 4,0, 6,0	2,5	6,0	25	1	1	4932478554	4058546347475

## Heavy duty kombinované kliešte

- Pre univerzálne uchopenie a strihanie.
- Dlhé brity pre maximálnu silu rezania.
- Odhrotovacie rebrá na hlave - trubka s priemerom až do 25 mm. Netreba ďalšie náradie.
- Vyťahovanie klinec.
- Laserom tvrdené odolné hrany: reže drôty, skrutky a klinec. Veľmi tvrdé čeluste 64 HRC.
- Vrúbkovaná úchopná zóna pre silnejšie uchopenie a ťahanie.
- Vyrobené z chromovanadiovej ocele pre trvanlivosť a pre ochranu proti hrdzaveniu.
- Ergonomická rukoväť pre komfort a trvanlivosť.
- S lisovacím zariadením.



Kapacita rezania - tvrdý drôt (mm)	Kapacita rezania - mäkký drôt (mm)	Celková dĺžka (mm)	Hmotnosť (g)	Max. priemer - odhrotovacia hlava (mm)	Množstvo v baliku	Objednávacie množstvo	Obj.č.	EAN kód
3.0	4.6	250	480	25	1	1	48226100	045242342228

## Dlhé kliešte

- Dlhé kliešte: zvlášť vhodné pre uchopenie, ohýbanie a nastavovanie v obmedzených oblastiach.
- Drôtová rezačka: reže drôty do 2,5 mm.
- Zrážanie hrán: odhrotovacie rebrá na hlave čistia hrany potrubia do 20 mm. Nie sú potrebné ďalšie nástroje.
- Vyťahovač klinec.
- Ozubené čeluste pre lepšie uchopenie a vynikajúcu kontrolu.
- Laserom tvrdené odolné brity. Extra kalené na 64 HRC.
- Chromvanadiové pre maximálnu odolnosť voči opotrebeniu a dobrú ochranu proti korózii.
- Ergonomické a odolné pogumované rukoväte dodávajú komfort a dlhšiu vydrž.



Celková dĺžka (mm)	Kapacita rezania - tvrdý drôt (mm)	Priemer kábla (mm)	Dĺžka čeluste (mm)	Hmotnosť (g)	Max. priemer - odhrotovacia hlava (mm)	Množstvo v baliku	Objednávacie množstvo	Obj.č.	EAN kód
210	2.5	6.0	51	255	18	1	1	48226101	045242342211



## Bočné cvikacie kliešte

- Univerzálne použitie.
- Špička chráni rezné časti pred poškodením pri páde
- Dlhé brity pre maximálnu silu rezania.
- Odhrotovacie rebrá na hlave - trubka s priemerom až do 25 mm. Netreba ďalšie náradie.
- Zahnutá hlava o 15° pre jednoduché uchopenie a vyťahovanie klincov.
- Laserom tvrdené odolné hrany. Extra tvrdé 64 HRC. Reže drôty, skrutky a klinec.
- Vyrobené z chromovanadovej ocele pre trvanlivosť a pre ochranu proti hrdzaveniu.
- Ergonomická rukoväť pre komfort a trvanlivosť.



Celková dĺžka (mm)	Kapacita rezania - tvrdý drôt (mm)	Kapacita rezania - mäkký drôt (mm)	Dĺžka čeluste (mm)	Hmotnosť (g)	Množstvo v baliku	Objednávacie množstvo	Obj.č.	EAN kód
160	2.5	4.0	22	195	1	1	48226106	045242342181
180	3.0	4.0	26	246	1	1	48226107	045242342198

## Kliešte na vodné čerpadlá

- Pre uchytenie, upevnenie a držanie obrobku.
- Nastavenie jednou rukou pre rýchle a silné uchopenie.
- Jemný rozsah nastavenia pozícií pre presné uchytenie. Menej prestojov a vyššia efektívnosť.
- Samozablokovacie tlačidlo pre rýchle a pevné nastavenie.
- Čeluste s V-drážkou pre pevnejšie uchopenie, pre presnejšie nasadenie a redukciu skĺznutia. Špeciálne tvrdenie zubov 60 HRC.
- Vyrobené z niklom a chrómom legovanej ocele pre lepšiu odolnosť a ochranu pred hrdzavením.
- Ergonomické a odolné pogumované rukoväte pridávajú komfort a vydržia dlhšie.
- Hlava a rukoväte s dizajnom pre odstraňovanie otrepov. Nie je potrebné ďalšie náradie.
- Dostupné v 3 veľkostiach pre optimálny pákový efekt.
- Ergonomický úzky dizajn pre ľahší prístup do zúžených priestorov.



Celková dĺžka (mm)	Celková dĺžka (palec)	Max. kapacita rezania - rozmer matice/klúče (mm)	Max. kapacita rezania - priemer trubky (mm)	Hmotnosť (g)	Max. priemer - odhrotovacia hlava (mm)	Max. priemer - odhrotovacia rukoväť (mm)	Množstvo v baliku	Objednávacie množstvo	Obj.č.	EAN kód
200	8	30	32	250	38	25	1	1	48226208	045242342235
250	10	36	42	425	51	25	1	1	48226210	045242342242
300	12	50	60	660	70	25	1	1	48226212	045242342259

## Samosvorné kliešte TORQUE LOCK<sup>™</sup>

- TORQUE LOCK<sup>™</sup>: Rýchlejšie nastavenie a jednoduché uvoľnenie pri zvieraní plochého a okrúhleho materiálu. Na skrutku TORQUE LOCK<sup>™</sup> je možné pôsobiť mimoriadne veľkou silou pre lepšie a bezpečnejšie uchytienie. Je taktiež možné použiť na zavesenie / uskladnenie.
- Tvrdené čeluste: lepšia sila uchopenia pracovného materiálu.
- Ochrana proti korózii: pochrómované náradie predlžuje životnosť tým, že znižuje možnosť vzniku korózie.
- Dizajn umožňujúci kontrolu uvoľnenia: rýchle a jednoduché uvoľnenie jednou rukou.
- MAXBITE<sup>™</sup> kliešte majú špeciálne geometriu čeluste pre maximálnu príľnavosť.

	Celková dĺžka (mm)	Celková dĺžka (palec)	Typ čeluste	Kapacita čelusti-ploché (mm)	Otváracia kapacita čeluste pre rúrky (mm)	Množstvo v balíku	Objednávacie množstvo	Obj.č.	EAN kód
①	170	7	Maxbite <sup>™</sup>	-	38	1	1	4932471730	4058546296292
②	250	10	Maxbite <sup>™</sup>	-	50	1	1	4932471729	4058546296285
③	127	5	Zakrivené	-	26	1	1	4932472263	4058546339098
④	170	7	Zakrivené	-	38	1	1	4932471732	4058546296315
⑤	250	10	Zakrivené	-	51	1	1	4932471725	4058546296247
⑥	250	10	Ploché	30	-	1	1	4932471726	4058546296254
⑦	100	4	Plochý dlhý nos	42	-	1	1	4932472262	4058546339081
⑧	150	6	Ploché s dlhým nosom	52	-	1	1	4932471731	4058546296308
⑨	230	9	Plochý dlhý nos	76	-	1	1	4932471733	4058546296322

**TORQUE LOCK<sup>™</sup>**



## TORQUE LOCK™ Uzamykacie kliešte s C zvierkou

- TORQUE LOCK™: rýchlejšie nastavenie a jednoduché uvoľnenie pri zvieraní plochých a okrúhlych materiálov pri zváraní. Na skrutku TORQUE LOCK™ je možné pôsobiť mimoriadne veľkou silou pre lepšie a bezpečnejšie uchopenie. Je taktiež možné použiť na zavesenie / uskladnenie.
- Tvrdené čeluste: lepšia sila uchopenia pracovného materiálu.
- Ochrana proti korózii: pochrómované náradie predlžuje životnosť tým, že znižuje možnosť vzniku korózie.
- Dizajn umožňujúci kontrolu uvoľnenia: rýchle a jednoduché uvoľnenie jednou rukou.

	Celková dĺžka (mm)	Celková dĺžka (palec)	Typ čeluste	Kapacita čelusti-ploché (mm)	Množstvo v baliku	Objednávacie množstvo	Obj.č.	EAN kód
①	230	9	Hĺbkové pravidelné so špicatou podložkou	114	1	1	4932472257	4058546339036
②	480	18	Hĺbkové pravidelné so špicatou podložkou	170	1	1	4932472259	4058546339050
③	280	11	Štandardne zahrotené	90	1	1	4932471728	4058546296278
④	480	18	Pravidelné so špicatými podložkami	170	1	1	4932472260	4058546339067
⑤	230	9	Hĺbkové s otočnými podložkami	114	1	1	4932472258	4058546339043
⑥	280	11	S otočnými podložkami	100	1	1	4932471727	4058546296261
⑦	480	18	Otočné podložky	170	1	1	4932472261	4058546339074

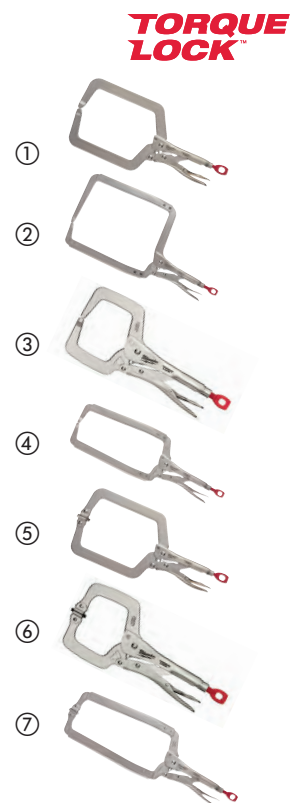

## TORQUE LOCK™ obrubovačka

- TORQUE LOCK™: Rýchlejšie nastavenie a jednoduché uvoľnenie pri upínaní plochého materiálu. Na skrutke TORQUE LOCK™ môže byť aplikovaná extra sila pre lepšie a bezpečnejšie uchopenie. Môžu byť taktiež použité na účely zavesenie / skladovanie.
- Tvrdené čeluste: lepšia prilnavosť sila na stavenisku materiálu.
- ochrana proti korózii: pochrómovaná telo zvyšuje životnosť znížením korózie.
- Páková konštrukcia : tradičné uvoľňovanie páky pre pohodlie na stavenisku.
- Obrubovačka robí všetky druhy ohybov, tvárnenie, lisovanie úlohy s nadvihovaním.
- Je ideálny na usporadúvanie plechových dielov.



Charakteristika produktu	Celková dĺžka (mm)	Celková dĺžka (palec)	Kapacita čelusti-ploché (mm)	Množstvo v balíku	Objednávacie množstvo	Obj.č.	EAN kód
--------------------------	--------------------	-----------------------	------------------------------	-------------------	-----------------------	--------	---------

TORQUE LOCK™ obrubovačka	200	8	42	1	1	4932471734	4058546296339
--------------------------	-----	---	----	---	---	------------	---------------

## TORQUE LOCK™ reťazový kľúč

- TORQUE LOCK™: Rýchlejšie nastavenie a jednoduché uvoľnenie pri upínaní guľatého materiálu. Extra sila môže byť aplikovaná na skrutke TORQUE LOCK™ pre lepšie a bezpečnejšie uchopenie. Môže byť taktiež použitý na účely zavesenia / skladovania.
- Tvrdené čeluste: lepšia prilnavosť a sila na material na stavenisku.
- Ochrana proti korózii: pochrómovaný nástroj zvyšuje životnosť znížením korózie.
- Konštrukcia s uvoľňovacou pákou : tradičná uvoľňovacia páka pre pohodlie na stavenisku.
- Vďaka račni funguje dobre v oboch smeroch
- Upravuje rýchlo pre račňové akcie v oboch smeroch.



Charakteristika produktu	Celková dĺžka (mm)	Celková dĺžka (palec)	Otváracia kapacita čeluste pre rúrky (mm)	Množstvo v balíku	Objednávacie množstvo	Obj.č.	EAN kód
--------------------------	--------------------	-----------------------	---	-------------------	-----------------------	--------	---------

TORQUE LOCK™ reťazový kľúč	270	9	79	1	1	48223542	045242472727
----------------------------	-----	---	----	---	---	----------	--------------

## Oceľové a hliníkové kľúče na potrubie

- Overbite čeluste pre bezpečné uchopenie potrubia alebo rúrok.
- Duálne vinuté pružiny pre maximálnu odolnosť a životnosť nástroja.
- Ergonomicky tvarovaná rukoväť pre maximálne pohodlie, nebude kopat' do dlane.
- Tvrdené čeluste pre väčšiu odolnosť a lepšiu príľnavosť.
- Otvor na šnúрку.



Charakteristika produktu	Celková dĺžka (mm)	Celková dĺžka (palec)	Otváracia kapacita čeluste pre rúrky (mm)	Otváracia kapacita čeluste pre rúrky (inch)	Hmotnosť (g)	Množstvo v balíku	Objednávacie množstvo	Obj.č.	EAN kód
Hliníkový kľúč na potrubie 250 mm	250	10	38	1.5	598	1	1	48227210	045242342372
Hliníkový kľúč na potrubie 300 mm	300	12	51	2	816	1	1	48227212	045242342389
① Hliníkový kľúč na potrubie 350 mm	350	14	51	2	1076	1	1	48227214	045242342396
Hliníkový kľúč na potrubie 450 mm	450	18	63	2.5	1630	1	1	48227218	045242342419
Hliníkový kľúč na potrubie 600 mm	600	24	76	3	2644	1	1	48227224	045242342426
Oceľový kľúč na potrubie 250 mm	250	10	38	1.5	916	1	1	48227110	045242342334
② Oceľový kľúč na potrubie 300 mm	300	12	51	2	1270	1	1	48227112	045242342341
Oceľový kľúč na potrubie 350 mm	350	14	51	2	1627	1	1	48227114	045242342358
Oceľový kľúč na potrubie 450 mm	450	18	63	2.5	2531	1	1	48227118	045242342365

## Hliníkový nastaviteľný kľúč na potrubie

**NOVÉ**

- Všetko v jednom nastaviteľnom dizajne posuvnej rukoväte medzi 450 mma 600 mm
- Odnímateľná rukoväť do dĺžky 250mm pre prístup do stiesnených priestorov.
- Hliníková konštrukcia pre nižšiu hmotnosť.
- Čeluste s osadením pre bezpečnejší úchop potrubia a fittingov.
- Ergonomická okrúhla rukoväť pre maximálne pohodlie, nebude sa otáčať do dlane.
- Tvrdené čeluste pre zvýšenú odolnosť a lepšiu príľnavosť.



Charakteristika produktu	Celková dĺžka (palec)	Otváracia kapacita čeluste pre rúrky (mm)	Otváracia kapacita čeluste pre rúrky (inch)	Hmotnosť (g)	Množstvo v balíku	Objednávacie množstvo	Obj.č.	EAN kód
Hliníkový nastaviteľný kľúč na potrubie	10 / 18 / 24	63	2.5	2019	1	1	4932478672	4058546348656

## Prispôsobiteľný kľúč na potrubie

- Svetová novinka, dizajn s tromi dĺžkami - 10" / 250 mm pre stiesnené priestory, 18" / 450 mm režim pre všeobecné použitie, 24" / 600 mm režim pre maximálny pákový efekt a dosah.
- Otvorený skus čelustí pre bezpečné uchopenie potrubia a rúrok.
- Duálne vinuté pružiny pre maximálnu odolnosť a životnosť nástroja.
- Ergonomicky tvarovaná rukoväť pre maximálne pohodlie, nebude kopať do dlane.
- Ergonomický háčik čeluste - pre ľahké odpútanie od obrobnku.
- Tvrdené čeluste pre väčšiu odolnosť a lepšiu príľnavosť.
- Diera na šnúrku.

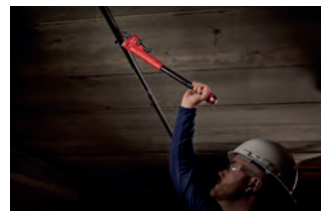

Charakteristika produktu	Celková dĺžka (mm)	Celková dĺžka (palec)	Otváracia kapacita čeluste pre rúrky (mm)	Otváracia kapacita čeluste pre rúrky (inch)	Hmotnosť (g)	Množstvo v balíku	Objednávacie množstvo	Obj.č.	EAN kód
Prispôsobiteľný kľúč na potrubie	250/450/600	10/18/24	63	2.5	3243	1	1	48227314	045242342402

## Nastaviteľné kľúče

- Presná úprava skrutky s presnými závitmi a úzkou toleranciou. Čeluste neustúpia počas používania.
- Chrómovanie pre najlepšiu ochranu proti hrdzaveniu vo svojej triede a zvýšenou odolnosťou.
- Ergonomicky zaoblený dizajn rukoväte pre pohodlné nosenie v ruke a menej tlakových bodov na dlani.
- Tenký dizajn hlavy pre dosiahnutie stiesnených priestorov.
- Paralelné čeluste sa nekľúžu a nepoškodzujú povrchovú úpravu.
- Permanentné laserové palcové a mm označenie pre presné nastavenie.
- 8" nastaviteľný kľúč (48227508) má navyše aj širokú čelust' 38 mm pre zvýšenie kapacity čeluste v stiesnených podmienkach.
- Diera na šnúrku.



	Celková dĺžka (mm)	Celková dĺžka (palec)	Otváracia kapacita čeluste pre rúrky (mm)	Hrúbka čeluste (mm)	Hrúbka hrotu (mm)	Hmotnosť (g)	Množstvo v balíku	Objednávacie množstvo	Obj.č.	EAN kód	
	150	6	24.5	11.5	7,7	186	1	1	48227406	045242356225	
	200	8	30	14	8,7	353	1	1	48227408	045242356218	
①	200	8	40	14	8,1	385	1	1	48227508	045242356232	
	250	10	36.5	16	9,9	535	1	1	48227410	045242356201	
	300	12	42.5	17	10,8	748	1	1	48227412	045242356195	
	380	15	46	22	13,5	1,470	1	1	48227415	045242356188	
②	150 mm (48227406) a 250 mm (48227410)							2	1	48227400	045242358823

## Inštalatérsky kľúč

- Račňovo-kompatibilný dizajn: vhodný pre 3/8" račne.
- Špeciálny dizajn: napomáha uvoľneniu zaseknutých prvkov.
- Držiak v tvare kľučky: pohodlnejší ako štvorcový tvar.
- Jednoduché nastavenie rukoväte: najlepšia nastaviteľnosť vo svojej triede.



Charakteristika produktu	Rozmer čeluste (mm)	Množstvo v balíku	Objednávacie množstvo	Obj.č.	EAN kód
Kompaktný inštalatérsky kľúč	10 - 32	1	1	48227001	045242366170
Inštalatérsky kľúč	32 - 65	1	1	48227002	045242366187

## Švédsky kľúč - hasák

- Je vyrobený z kovanej chróm-vanádiovkej ocele kalenej v oleji, čo zaručuje odolnosť podľa požiadaviek normy DIN 5234.
- Úzke a šikmé čeluste v tvare S v uhle 45 ° zaručujú maximálny dosah v obmedzených priestoroch.
- Asymetrické zúbkované indukčne tvrdené čeluste zaručujú maximálnu úchop.
- Konštrukcia rukoväte z profilu v tvare i zaručuje maximálnu pevnosť.



Celková dĺžka (mm)	Potrubié s kapacitou (Max. Ø mm)	Hmotnosť (g)	Množstvo v balíku	Objednávacie množstvo	Obj.č.	EAN kód
340	52	965	1	1	4932464576	4058546225216
450	67	1570	1	1	4932464577	4058546225223
550	83	3000	1	1	4932464578	4058546225230

## Preťahovacie pero

- Pero s vysokou flexibilitou pre ľahšie podávanie
- Silnejšia páska pre lepšiu tlak
- Trojité vlákno, neláme sa
- Puzdro s nízkym trením pre hladké posúvanie
- Štvorcová vnútorná rukoväť pre ľahšie navíjanie

Charakteristika produktu	Dĺžka (m)	Množstvo v balíku	Objednávacie množstvo	Obj.č.	EAN kód
① Ocelové preťahovacie pero 7,5 m	7,5	1	1	4932472120	4058546325169
① Ocelové preťahovacie pero 15 m	15	1	1	4932472121	4058546325176
Polyesterové preťahovacie pero 15 m	15	1	1	4932472118	4058546325145
② Polyesterové preťahovacie pero 30 m	30	1	1	4932472119	4058546325152



## MAX Bite™ kombinovaný kľúč

- Čelúste MAX BITE™ s frézovaným povrchom
- Zaoblená rukoväť s priehlbínou pre pohodlný úchop
- Značenie plnené atramentom pre lepšiu viditeľnosť
- 15° sklon pre ľahšiu prácu



Charakteristika produktu	Celková dĺžka (mm)	Množstvo v balíku	Objednávacie množstvo	Obj.č.	EAN kód
6 mm MAX Bite™ kombinovaný kľúč	128	1	1	4932480197	4058546404826
7 mm MAX BITE™ kombinovaný kľúč	135	1	1	4932480198	4058546404833
8 mm MAX Bite™ kombinovaný kľúč	140	1	1	4932471516	4058546294151
9 mm MAX Bite™ kombinovaný kľúč	150	1	1	4932471517	4058546294168
10 mm MAX Bite™ kombinovaný kľúč	158	1	1	4932471518	4058546294175
11 mm MAX Bite™ kombinovaný kľúč	165	1	1	4932471519	4058546294182
12 mm MAX Bite™ kombinovaný kľúč	172	1	1	4932471520	4058546294199
13 mm MAX Bite™ kombinovaný kľúč	180	1	1	4932471521	4058546294205
14 mm MAX Bite™ kombinovaný kľúč	190	1	1	4932471522	4058546294212
15 mm MAX Bite™ kombinovaný kľúč	200	1	1	4932471523	4058546294229
16 mm MAX Bite™ kombinovaný kľúč	210	1	1	4932471524	4058546294236
17 mm MAX Bite™ kombinovaný kľúč	225	1	1	4932471525	4058546294243
18 mm MAX Bite™ kombinovaný kľúč	235	1	1	4932471526	4058546294250
19 mm MAX Bite™ kombinovaný kľúč	250	1	1	4932471527	4058546294267
20 mm MAX Bite™ kombinovaný kľúč	262	1	1	4932471528	4058546294274
21 mm MAX Bite™ kombinovaný kľúč	272	1	1	4932471529	4058546294281
22 mm MAX Bite™ kombinovaný kľúč	295	1	1	4932471530	4058546294298
23 mm MAX BITE™ kombinovaný kľúč	310	1	1	4932480199	4058546404840
24 mm MAX BITE™ kombinovaný kľúč	315	1	1	4932480200	4058546404857
25 mm MAX BITE™ kombinovaný kľúč	340	1	1	4932480201	4058546404864
26 mm MAX BITE™ kombinovaný kľúč	340	1	1	4932480202	4058546404871
27 mm MAX BITE™ kombinovaný kľúč	367	1	1	4932480203	4058546404888
28 mm MAX BITE™ kombinovaný kľúč	367	1	1	4932480204	4058546404895
29 mm MAX BITE™ kombinovaný kľúč	393	1	1	4932480205	4058546404901
30 mm MAX BITE™ kombinovaný kľúč	393	1	1	4932480206	4058546404918
32 mm MAX BITE™ kombinovaný kľúč	429	1	1	4932480207	4058546404925
36 mm MAX BITE™ kombinovaný kľúč	513	1	1	4932480208	4058546404932

## Sady kombinovaných kľúčov MAX BITE™

- Rukoväť s otvoreným kľúčom MAX BITE™ obmedzuje zaoblenie a preklzávanie.
- Zaoblená rukoväť typu I-Beam zaručuje komfortné úchop.
- Optimalizované uloženie, sada 7 kusov s rukoväťou pre prenášanie. Sada 15 kusov v puzdre pre jednoduché uloženie a možnosť pripojenia k zásuvkám vozíkov na náradie.
- Atramentom plnené štítky zaručujú lepšiu viditeľnosť.
- Presah 15° zaručuje lepší prístup.
- Chrómom legovaná oceľ, pochrómovanie.

Charakteristika produktu	Množstvo v balíku	Objednávacie množstvo	Obj.č.	EAN kód
<b>Sada kombinovaných kľúčov MAX BITE™ s metrickými mierami (7 ks)</b> ① 8, 10, 12, 13, 14, 15, 17 mm	7	1	4932464257	4058546222024
<b>Sada kombinovaných kľúčov MAX BITE™ s metrickými mierami (15 ks)</b> ② 8, 9, 10, 11, 12, 13, 14, 15, 16, 17, 18, 19, 20, 21, 22 mm	15	1	4932464258	4058546222031
<b>Sada kombinovaných kľúčov MAX BITE™ s coulóvými mierami (7 ks)</b> ③ 3/8" 7/16" 1/2" 9/16" 5/8" 11/16" 3/4"	7	1	48229407	045242499038
<b>Sada kombinovaných kľúčov MAX BITE™ s coulóvými mierami (15 ks)</b> ④ 1/4" 9/32" 5/16" 11/32" 3/8" 7/16" 1/2" 9/16" 5/8" 11/16" 3/4" 13/16" 7/8" 15/16" 1"	15	1	48229415	045242499021





## MAX BITE™ kombinované račňové kľúče

- Konštrukcia so 144 zubami s pootočením o 2,5° na prácu v obmedzených priestoroch.
- Odolné dvojité stohovacie západky pre dlhšiu životnosť račne.
- Čeluste MAX BITE™ s frézovaným povrchom
- Zaoblená rukoväť s priehľbinou pre pohodlný úchop
- Značenie plnené atramentom pre lepšiu viditeľnosť
- 15° sklon očka pre ľahšiu prácu



Charakteristika produktu	Celková dĺžka (mm)	Množstvo v balíku	Objednávacie množstvo	Obj.č.	EAN kód
6 mm MAX BITE™ kombinovaný račňový kľúč	134	1	1	4932480209	4058546404949
7 mm MAX BITE™ kombinovaný račňový kľúč	142	1	1	4932480210	4058546404956
8 mm MAX BITE™ kombinovaný račňový kľúč	146	1	1	4932471501	4058546294007
9 mm MAX BITE™ kombinovaný račňový kľúč	156	1	1	4932471502	4058546294014
10 mm MAX BITE™ kombinovaný račňový kľúč	165	1	1	4932471503	4058546294021
11 mm MAX BITE™ kombinovaný račňový kľúč	172	1	1	4932471504	4058546294038
12 mm MAX BITE™ kombinovaný račňový kľúč	179	1	1	4932471505	4058546294045
13 mm MAX BITE™ kombinovaný račňový kľúč	187	1	1	4932471506	4058546294052
14 mm MAX BITE™ kombinovaný račňový kľúč	198	1	1	4932471507	4058546294069
15 mm MAX BITE™ kombinovaný račňový kľúč	208	1	1	4932471508	4058546294076
16 mm MAX BITE™ kombinovaný račňový kľúč	218	1	1	4932471509	4058546294083
17 mm MAX BITE™ kombinovaný račňový kľúč	234	1	1	4932471510	4058546294090
18 mm MAX BITE™ kombinovaný račňový kľúč	243	1	1	4932471511	4058546294106
19 mm MAX BITE™ kombinovaný račňový kľúč	258	1	1	4932471512	4058546294113
20 mm MAX BITE™ kombinovaný račňový kľúč	272	1	1	4932471513	4058546294120
21 mm MAX BITE™ kombinovaný račňový kľúč	282	1	1	4932471514	4058546294137
22 mm MAX BITE™ kombinovaný račňový kľúč	303	1	1	4932471515	4058546294144
24 mm MAX BITE™ kombinovaný račňový kľúč	320	1	1	4932480211	4058546404963
25 mm MAX BITE™ kombinovaný račňový kľúč	341	1	1	4932480212	4058546404970
27 mm MAX BITE™ kombinovaný račňový kľúč	367	1	1	4932480213	4058546404987
30 mm MAX BITE™ kombinovaný račňový kľúč	393	1	1	4932480214	4058546404994
32 mm MAX BITE™ kombinovaný račňový kľúč	429	1	1	4932480215	4058546405007

## MAX BITE™ sady kombinovaných račňových kľúčov

- Konštrukcia so 144 zubami s pootočením o 2,5° pre prácu v obmedzených priestoroch
- Odolné dvojplášťové západky pre dlhšiu životnosť račne
- MAX BITE™ otvorená rukoväť obmedzuje zaoblenie a stripovanie
- Atramentové štítky pre lepšiu viditeľnosť
- Chrómom legovaná oceľ, pochrómovanie.
- Zaoblená rukoväť typu I-Beam zaručuje komfortný úchop.

Charakteristika produktu	Množstvo v balíku	Objednávacie množstvo	Obj.č.	EAN kód
① MAX BITE™ sady kombinovaných račňových kľúčov s metrickými mierami (7 ks) 8, 10, 12, 13, 14, 15, 17 mm	7	1	4932464993	4058546229382
② MAX BITE™ sady kombinovaných račňových kľúčov s metrickými mierami (15 ks) 8, 9, 10, 11, 12, 13, 14, 15, 16, 17, 18, 19, 20, 21, 22 mm	15	1	4932464994	4058546229399

①



②



## Račňové kľúče MAXBITE<sup>™</sup> s kĺbovou hlavou

**NOVÉ**

- Otočná hlava o 180° umožňuje prácu aj na ťažko dostupných miestach.
- Rukoväť s otvoreným koncom MAX BITE<sup>™</sup> znižuje zaoblenie a skĺznutie z hlavy skrutky.
- Vylepšený račňový mechanizmus so 144 zubami, umožňujú otáčanie očka o 2,5° a prácu aj v stiesnených priestoroch.
- Odolné dvojité račňové západky zaisťujú dlhšiu životnosť.
- Zaoblená rukoväť pre pohodlný úchop a lepšiu manipuláciu.
- Označenie plnené atramentom pre lepšiu viditeľnosť.
- Chrómová legovaná oceľ.



Charakteristika produktu	Množstvo v balíku	Objednávacie množstvo	Obj.č.	EAN kód
8 mm MAX BITE <sup>™</sup> ohybný račňový kombinovaný kľúč	1	1	4932480181	4058546404666
9 mm MAX BITE <sup>™</sup> ohybný račňový kombinovaný kľúč	1	1	4932480182	4058546404673
10 mm MAX BITE <sup>™</sup> ohybný račňový kombinovaný kľúč	1	1	4932480183	4058546404680
11 mm MAX BITE <sup>™</sup> ohybný račňový kombinovaný kľúč	1	1	4932480184	4058546404697
12 mm MAX BITE <sup>™</sup> ohybný račňový kombinovaný kľúč	1	1	4932480185	4058546404703
13 mm MAX BITE <sup>™</sup> ohybný račňový kombinovaný kľúč	1	1	4932480186	4058546404710
14 mm MAX BITE <sup>™</sup> ohybný račňový kombinovaný kľúč	1	1	4932480187	4058546404727
15 mm MAX BITE <sup>™</sup> ohybný račňový kombinovaný kľúč	1	1	4932480188	4058546404734
16 mm MAX BITE <sup>™</sup> ohybný račňový kombinovaný kľúč	1	1	4932480189	4058546404741
17 mm MAX BITE <sup>™</sup> ohybný račňový kombinovaný kľúč	1	1	4932480190	4058546404758
18 mm MAX BITE <sup>™</sup> ohybný račňový kombinovaný kľúč	1	1	4932480191	4058546404765
19 mm MAX BITE <sup>™</sup> ohybný račňový kombinovaný kľúč	1	1	4932480192	4058546404772
20 mm MAX BITE <sup>™</sup> ohybný račňový kombinovaný kľúč	1	1	4932480193	4058546404789
21 mm MAX BITE <sup>™</sup> ohybný račňový kombinovaný kľúč	1	1	4932480194	4058546404796
22 mm MAX BITE <sup>™</sup> ohybný račňový kombinovaný kľúč	1	1	4932480195	4058546404802

## Sada kombinovaných račňových kľúčov s kĺbovou hlavou MAXBITE<sup>™</sup>

**NOVÉ**

- Otočná hlava o 180° umožňuje prácu aj na ťažko dostupných miestach.
- Rukoväť s otvoreným koncom MAX BITE<sup>™</sup> znižuje zaoblenie a odizolovanie.
- Konštrukcia so 144 zubami s pootočením o 2,5° na prácu v obmedzených priestoroch.
- Odolné dvojité račňové západky zaisťujú dlhšiu životnosť.
- Zaoblená rukoväť I-Beam pre pohodlné uchopenie.
- Atramentové označenie pre lepšiu viditeľnosť.
- Chrómová legovaná oceľ, pochrómovaná.

Charakteristika produktu	Množstvo v balíku	Objednávacie množstvo	Obj.č.	EAN kód
① Sada metrických račňových kombinovaných kľúčov s kĺbovou hlavou MAX BITE <sup>™</sup> (7 ks) 8, 10, 12, 13, 14, 15, 17 mm	7	1	4932478557	4058546347505
② Sada metrických račňových kombinovaných kľúčov s kĺbovou hlavou MAX BITE <sup>™</sup> (15 ks) 8, 9, 10, 11, 12, 13, 14, 15, 16, 17, 18, 19, 20, 21, 22 mm	15	1	4932478558	4058546347512



## 1/4" nástrčné chrómované kľúče

- Strany FOUR FLAT™ na nástrčke zabraňujú kotúľaniu.
- Strany FOUR FLAT™ s prípravou na nasadenie do kľúča.
- Vyrazené veľkosti pre ľahkú viditeľnosť.
- Chrómová povrchová úprava.



Charakteristika produktu	Množstvo v balíku	Objednávacie množstvo	Obj.č.	EAN kód
1/4" kľúč - 4 mm	1	1	4932479992	4058546377861
1/4" drive - 4 mm	1	1	4932479993	4058546377878
1/4" kľúč - 5 mm	1	1	4932478312	4058546345037
1/4" kľúč - 5,5 mm	1	1	4932478313	4058546345044
1/4" kľúč - 6 mm	1	1	4932478314	4058546345051
1/4" kľúč - 7 mm	1	1	4932478315	4058546345068
1/4" kľúč - 8 mm	1	1	4932478316	4058546345075
1/4" kľúč - 9 mm	1	1	4932478317	4058546345082
1/4" kľúč - 10 mm	1	1	4932478318	4058546345099
1/4" kľúč - 11 mm	1	1	4932478319	4058546345105
1/4" kľúč - 12 mm	1	1	4932478320	4058546345112
1/4" kľúč - 13 mm	1	1	4932478321	4058546345129
1/4" kľúč - 14 mm	1	1	4932478322	4058546345136
1/4" kľúč - 15 mm	1	1	4932478323	4058546345143
1/4" Predĺžený kľúč - 4 mm	1	1	4932479994	4058546377885
1/4" Predĺžený kľúč - 4.5 mm	1	1	4932479995	4058546377892
1/4" Predĺžený kľúč - 5 mm	1	1	4932478324	4058546345150
1/4" Predĺžený kľúč - 5,5 mm	1	1	4932478325	4058546345167
1/4" Predĺžený kľúč - 6 mm	1	1	4932478326	4058546345174
1/4" Predĺžený kľúč - 7 mm	1	1	4932478327	4058546345181
1/4" Predĺžený kľúč - 8 mm	1	1	4932478328	4058546345198
1/4" Predĺžený kľúč - 9 mm	1	1	4932478329	4058546345204
1/4" Predĺžený kľúč - 10 mm	1	1	4932478330	4058546345211
1/4" Predĺžený kľúč - 11 mm	1	1	4932478331	4058546345228
1/4" Predĺžený kľúč - 12 mm	1	1	4932478332	4058546345235
1/4" Predĺžený kľúč - 13 mm	1	1	4932478333	4058546345242
1/4" Predĺžený kľúč - 14 mm	1	1	4932478334	4058546345259
1/4" Predĺžený kľúč - 15 mm	1	1	4932478335	4058546345266



## 3/8" nástrčné chrómované kľúče

- Strany FOUR FLAT™ na nástrčke zabraňujú kotúľaniu.
- Strany FOUR FLAT™ s prípravou na nasadenie do kľúča.
- Vyrazené veľkosti pre ľahkú viditeľnosť.
- Chrómová povrchová úprava.



Charakteristika produktu	Množstvo v balíku	Objednávacie množstvo	Obj.č.	EAN kód
3/8" Kľúč - 6 mm	1	1	4932478336	4058546345273
3/8" Kľúč - 7 mm	1	1	4932478337	4058546345280
3/8" Kľúč - 8 mm	1	1	4932478338	4058546345297
3/8" Kľúč - 9 mm	1	1	4932478339	4058546345303
3/8" Kľúč - 10 mm	1	1	4932478340	4058546345310
3/8" Kľúč - 11 mm	1	1	4932478341	4058546345327
3/8" Kľúč - 12 mm	1	1	4932478342	4058546345334
3/8" Kľúč - 13 mm	1	1	4932478343	4058546345341
3/8" Kľúč - 14 mm	1	1	4932478344	4058546345358
3/8" Kľúč - 15 mm	1	1	4932478345	4058546345365
3/8" Kľúč - 16 mm	1	1	4932478346	4058546345372
3/8" Kľúč - 17 mm	1	1	4932478347	4058546345389
3/8" Kľúč - 18 mm	1	1	4932478348	4058546345396
3/8" Kľúč - 19 mm	1	1	4932478349	4058546345402
3/8" Kľúč - 20 mm	1	1	4932479996	4058546377908
3/8" Kľúč - 21 mm	1	1	4932479997	4058546377915
3/8" Kľúč - 22 mm	1	1	4932479998	4058546377922
3/8" Kľúč - 23 mm	1	1	4932479999	4058546377939
3/8" Kľúč - 24 mm	1	1	4932480000	4058546377946
3/8" Predĺžený kľúč - 6 mm	1	1	4932478350	4058546345419
3/8" Predĺžený kľúč - 7 mm	1	1	4932478351	4058546345426
3/8" Predĺžený kľúč - 8 mm	1	1	4932478352	4058546345433
3/8" Predĺžený kľúč - 9 mm	1	1	4932478353	4058546345440
3/8" Predĺžený kľúč - 10 mm	1	1	4932478354	4058546345457
3/8" Predĺžený kľúč - 11 mm	1	1	4932478355	4058546345464
3/8" Predĺžený kľúč - 12 mm	1	1	4932478356	4058546345471
3/8" Predĺžený kľúč - 13 mm	1	1	4932478357	4058546345488
3/8" Predĺžený kľúč - 14 mm	1	1	4932478358	4058546345495
3/8" Predĺžený kľúč - 15 mm	1	1	4932478359	4058546345501
3/8" Predĺžený kľúč - 16 mm	1	1	4932478360	4058546345518
3/8" Predĺžený kľúč - 17 mm	1	1	4932478361	4058546345525
3/8" Predĺžený kľúč - 18 mm	1	1	4932478362	4058546345532
3/8" Predĺžený kľúč - 19 mm	1	1	4932478363	4058546345549
3/8" Predĺžený kľúč - 20 mm	1	1	4932480001	4058546377953
3/8" Predĺžený kľúč - 21 mm	1	1	4932480002	4058546377960
3/8" Predĺžený kľúč - 22 mm	1	1	4932480003	4058546377977
3/8" Predĺžený kľúč - 23 mm	1	1	4932480004	4058546377984
3/8" Predĺžený kľúč - 24 mm	1	1	4932480005	4058546377991

## Chrómové nástrčné kľúče 1/2"

**NOVÉ**

- Strany FOUR FLAT™ na nástrčke zabraňujú kotúľaniu.
- Strany FOUR FLAT™s prípravou na nasadenie do kľúča.
- Vyrazené veľkosti pre jednoduchú identifikáciu.
- Chrómová povrchová úprava.



Charakteristika produktu	Množstvo v balíku	Objednávacie množstvo	Obj.č.	EAN kód
1/2" Kľúč - 8 mm	1	1	4932480006	4058546378004
1/2" Kľúč - 9 mm	1	1	4932480007	4058546378011
1/2" Kľúč - 10 mm	1	1	4932480008	4058546378028
1/2" Kľúč - 11 mm	1	1	4932480009	4058546378035
1/2" Kľúč - 12 mm	1	1	4932480010	4058546378042
1/2" Kľúč - 13 mm	1	1	4932480011	4058546378059
1/2" Kľúč - 14 mm	1	1	4932480012	4058546378066
1/2" Kľúč - 15 mm	1	1	4932480013	4058546378073
1/2" Kľúč - 16 mm	1	1	4932480014	4058546378080
1/2" Kľúč - 17 mm	1	1	4932480015	4058546378097
1/2" Kľúč - 18 mm	1	1	4932480016	4058546378103
1/2" Kľúč - 19 mm	1	1	4932480017	4058546378110
1/2" Kľúč - 20 mm	1	1	4932480018	4058546378127
1/2" Kľúč - 21 mm	1	1	4932480019	4058546378134
1/2" Kľúč - 22 mm	1	1	4932480020	4058546378141
1/2" Kľúč - 23 mm	1	1	4932480021	4058546378158
1/2" Kľúč - 24 mm	1	1	4932480022	4058546378165
1/2" Kľúč - 25 mm	1	1	4932480023	4058546378172
1/2" Kľúč - 26 mm	1	1	4932480024	4058546378189
1/2" Kľúč - 27 mm	1	1	4932480025	4058546378196
1/2" Kľúč - 28 mm	1	1	4932480026	4058546378202
1/2" Kľúč - 30 mm	1	1	4932480027	4058546378219
1/2" Kľúč - 32 mm	1	1	4932480028	4058546378226
1/2" Kľúč - 36 mm	1	1	4932480029	4058546378233
1/2" Predĺžený kľúč - 10 mm	1	1	4932480030	4058546378240
1/2" Predĺžený kľúč - 11 mm	1	1	4932480031	4058546378257
1/2" Predĺžený kľúč - 12 mm	1	1	4932480032	4058546378264
1/2" Predĺžený kľúč - 13 mm	1	1	4932480033	4058546420550
1/2" Predĺžený kľúč - 14 mm	1	1	4932480034	4058546376048
1/2" Predĺžený kľúč - 15 mm	1	1	4932480035	4058546376055
1/2" Predĺžený kľúč - 16 mm	1	1	4932480036	4058546376062
1/2" Predĺžený kľúč - 17 mm	1	1	4932480037	4058546376079
1/2" Predĺžený kľúč - 18 mm	1	1	4932480038	4058546376086
1/2" Predĺžený kľúč - 19 mm	1	1	4932480039	4058546376093
1/2" Predĺžený kľúč - 20 mm	1	1	4932480040	4058546376109
1/2" Predĺžený kľúč - 21 mm	1	1	4932480041	4058546376116
1/2" Predĺžený kľúč - 22 mm	1	1	4932480042	4058546403270
1/2" Predĺžený kľúč - 23 mm	1	1	4932480043	4058546403287
1/2" Predĺžený kľúč - 24 mm	1	1	4932480044	4058546403294
1/2" Predĺžený kľúč - 27 mm	1	1	4932480045	4058546403300
1/2" Predĺžený kľúč - 30 mm	1	1	4932480046	4058546403317
1/2" Predĺžený kľúč - 32 mm	1	1	4932480047	4058546403324
1/2" Predĺžený kľúč - 36 mm	1	1	4932480048	4058546403331

## Račne a sady nástrčných klúčov

- Konštrukcia s 90 zubami s pootočením o 4 stupne pre prácu v obmedzených priestoroch
- Sada je dodávaná s vyberateľným vnútorným organizérom, ktorý je dokonale navrhnutý pre uloženie do vozíka
- Na nástrčných klúčoch sú na plochej časti vyrazené rozmery, ktoré sú ľahko čitateľné
- Celokovový dizajn zaručuje maximálnu odolnosť.
- Bočné časti nástrčného kľúča typu FOUR FLAT<sup>™</sup> zabráňujú ich odvaleniu
- Štíhly profil hlavy račne sa zapustenou páčkou pre voľbu smeru otáčania ponúka lepšiu prístupnosť



Charakteristika produktu	Množstvo v balíku	Objednávacie množstvo	Obj.č.	EAN kód
<b>① Metrické 1/4" nástrčné kľúče s račňou (28ks)</b>  Štandardné kľúče: 5 mm, 5.5 mm, 6 mm, 7 mm, 8 mm, 9 mm, 10 mm, 11 mm, 12 mm, 13 mm, 14 mm, 15 mm / Hĺbkové kľúče: 5 mm, 5.5 mm, 6 mm, 7 mm, 8 mm, 9 mm, 10 mm, 11 mm, 12 mm, 13 mm, 14 mm, 15 mm	28	1	4932464943	4058546228880
<b>② Metrické a palcové 1/4" nástrčné kľúče s račňou (50ks)</b>  Štandardné kľúče: 5/32", 3/16", 7/32", 1/4", 9/32", 5/16", 11/32", 3/8", 7/16", 1/2", 9/16", 5 mm, 5.5 mm, 6 mm, 7 mm, 8 mm, 9 mm, 10 mm, 11 mm, 12 mm, 13 mm, 14 mm, 15 mm / Hĺbkové kľúče: 5/32", 3/16", 7/32", 1/4", 9/32", 5/16", 11/32", 3/8", 7/16", 1/2", 9/16" 5 mm, 5.5 mm, 6 mm, 7 mm, 8 mm, 9 mm, 10 mm, 11 mm, 12 mm, 13 mm, 14 mm, 15 mm	50	1	4932464944	4058546228897
<b>③ Metrické 3/8" nástrčné kľúče s račňou (32ks)</b>  Štandardné kľúče: 6 mm, 7 mm, 8 mm, 9 mm, 10 mm, 11 mm, 12 mm, 13 mm, 14 mm, 15 mm, 16 mm, 17 mm, 18 mm, 19 mm / Hĺbkové kľúče: 6 mm, 7 mm, 8 mm, 9 mm, 10 mm, 11 mm, 12 mm, 13 mm, 14 mm, 15 mm, 16 mm, 17 mm, 18 mm, 19 mm	32	1	4932464945	4058546228903
<b>④ Metrické a palcové 3/8" nástrčné kľúče s račňou (56ks)</b>  Štandardné kľúče: 1/4", 5/16", 3/8", 7/16", 1/2", 9/16", 5/8", 11/16", 3/4", 13/16", 7/8", 5/16", 6 mm, 7 mm, 8 mm, 9 mm, 10 mm, 11 mm, 12 mm, 13 mm, 14 mm, 15 mm, 16 mm, 17 mm, 18 mm, 19 mm / Hĺbkové kľúče: 1/4", 5/16", 3/8", 7/16", 1/2", 9/16", 5/8", 11/16", 3/4", 13/16", 7/8", 5/16", 6 mm, 7 mm, 8 mm, 9 mm, 10 mm, 11 mm, 12 mm, 13 mm, 14 mm, 15 mm, 16 mm, 17 mm, 18 mm, 19 mm	56	1	4932464946	4058546228910
<b>⑤ Metrické 1/2" nástrčné kľúče s račňou (28ks)</b>  Štandardné kľúče: 10 mm, 11 mm, 12 mm, 13 mm, 14 mm, 15 mm, 16 mm, 17 mm, 18 mm, 19 mm, 20 mm, 21 mm, 22 mm, 23 mm, 24 mm / Hĺbkové kľúče: 10 mm, 11 mm, 12 mm, 13 mm, 14 mm, 15 mm, 16 mm, 17 mm, 18 mm, 19 mm / 3" predĺženie, 5" predĺženie a odnímateľný úložný zásobník	28	1	4932471864	4058546297633
<b>⑥ Sada metrických 1/4" nástrčných kľúčov s račňou (28ks) v kompaktnom organizéry PACKOUT<sup>™</sup> slim</b>  Štandardné kľúče: 5 mm, 5.5 mm, 6 mm, 7 mm, 8 mm, 9 mm, 10 mm, 11 mm, 12 mm, 13 mm, 14 mm, 15 mm / Hĺbkové kľúče: 5 mm, 5.5 mm, 6 mm, 7 mm, 8 mm, 9 mm, 10 mm, 11 mm, 12 mm, 13 mm, 14 mm, 15 mm	28	1	4932478812	4058546360948
<b>⑦ Sada metrických 3/8" nástrčných kľúčov s račňou (28ks) v kompaktnom organizéry PACKOUT<sup>™</sup> slim</b>  Štandardné kľúče: 6 mm, 7 mm, 8 mm, 9 mm, 10 mm, 11 mm, 12 mm, 13 mm, 14 mm, 15 mm, 16 mm, 17 mm, 18 mm, 19 mm / Hĺbkové kľúče: 6 mm, 7 mm, 8 mm, 9 mm, 10 mm, 11 mm, 12 mm, 13 mm, 14 mm, 15 mm, 16 mm, 17 mm, 18 mm, 19 mm	32	1	4932478813	4058546360955

①



②



③



④



⑤



⑥



⑦



## Račňe

- Konštrukcia s 90 zubami s pootočením o 4 stupne pre prácu v obmedzených priestoroch.
- Štíhly profil hlavy račne sa zapustenou páčkou pre volbu smeru otáčania ponúka lepšiu prístupnosť.

Charakteristika produktu	Dĺžka (mm)	Množstvo v balíku	Objednávacie množstvo	Obj.č.	EAN kód
1/4" kompaktná račňa	76	1	1	<b>4932479646</b>	4058546374402
1/4" račňa	152	1	1	<b>48229014</b>	045242513017
1/4" predĺžená račňa	229	1	1	<b>4932479647</b>	4058546374419
3/8" kompaktná račňa	127	1	1	<b>4932479650</b>	4058546374440
3/8" račňa	216	1	1	<b>48229038</b>	045242513024
3/8" predĺžená račňa	305	1	1	<b>4932479651</b>	4058546374457
1/2" račňa	286	1	1	<b>4932471865</b>	4058546297640
1/2" predĺžená račňa	457	1	1	<b>4932479654</b>	4058546374488



## 1/2" kľbové vratidlo

- Poskytuje extra páku pre pevnejšie skrutky.
- Otočná hlava o 180°.

Charakteristika produktu	Celková dĺžka (mm)	Celková dĺžka (palec)	Obj.č.	EAN kód
1/2" kľbové vratidlo (15")	380	15	<b>4932471866</b>	4058546297657
1/2" kľbové vratidlo (24")	610	24	<b>4932471867</b>	4058546297664



## Sada nástrčných kľúčov a račne 1/4"

**NOVÉ**

- Konštrukcia s 90 zubami s pootočením o 4° stupne pre prácu v obmedzených priestoroch.
- Bočné časti nástrčného kľúča typu FOUR FLAT™ zabraňujú ich odvaleniu.
- Na nástrčných kľúčoch sú na plochej časti vyrazené rozmery, ktoré sú ľahko čitateľné.
- Pohodlná rukoväť skrutkovača Tri-Lobe optimalizovaná pre maximálne pohodlie používateľa a aplikácie s vysokým krútiacim momentom.
- Skrutkovacie bity SHOCKWAVE™

Charakteristika produktu	Množstvo v balíku	Objednávacie množstvo	Obj.č.	EAN kód
<b>1/4" Račňa a sada nástrčných kľúčov</b>				
1/4 račňa, 1/4 trojhrianná rukoväť skrutkovača, štandardné objímky: 5,5 mm, 6 mm, 7 mm, 8 mm, 9 mm, 10 mm, 11 mm, 12 mm, 13 mm, 14 mm, predĺženia: 76 mm, 152 mm, Bity Shockwave: SL4.5 / SL5.5 / SL6.5 / PH1 / PH2 / PH3 / PZ1 / PZ2 / PZ3 / HEX 3 / HEX 4 / HEX 5 / HEX 6 / HEX 8 / TR10 / TR15 / TR20 / TR25 / TR27 / TR30 / TR40, Uni kľb, Zásuvkový adaptér, 1/4SQ-1/4 Šesthranný nadstavec	38	1	<b>4932479096</b>	4058546368906



## 3/8" sada s račňou

- Otočná hlava račne.
- Tenký profil pre lepšiu ovládateľnosť.
- Štvorcové hlavy kompatibilné s kombinovanými kľúčmi.
- Prenosný organizér.



Charakteristika produktu	Množstvo v balíku	Objednávacie množstvo	Obj.č.	EAN kód
3/8" sada s račňou (12 ks)				
3/8" hlavice: 10, 12, 13, 14, 15, 17, 18 a 19 mm. 3/8" račňa, 152 mm predĺženie, adaptéry 1/4" na 3/8" a 3/8" na 1/4"	12	1	48229001	045242495078

## Sada páčidel

- Páčilo má tvar profilu I, ktorý mu umožňuje až o 40% väčšie páčenie.
- Celokovové jadro zaručuje väčšiu odolnosť.
- Krytka pripravená na nárazy kládíva zlepšuje pákový efekt pri práci v komplikovaných a úzkych priestoroch.
- Pohodlné trojčipé rukoväte zaručujú lepší úchop.
- Kompletne pochrómovaniu zaručuje dlhšiu životnosť.
- Zaoblený tvar páčidla obmedzuje poškodenie pri vyťahovaní klincov.

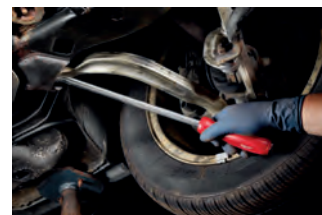
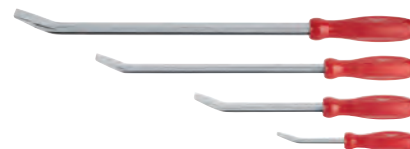

Obsahuje	Množstvo v balíku	Objednávacie množstvo	Obj.č.	EAN kód
200mm - 300mm - 450mm - 600mm	1	1	48229214	045242508099

## Súprava háčikov a vyťahovákov

- Najdôležitejšia časť náradia vyrobená z kovu – až do 50 % vyššia trvácnosť chrómovaného povrchu pre lepšiu ochranu pred koróziou.
- Chrómované kolíky zvyšujú odolnosť proti korózii a zaručujú najlepšiu ochranu pred hrdzou.
- Pohodlná rukoväť s precízne ryhovaným povrchom pre čo najlepšiu kontrolu náradia a komfort užívateľa.
- V súprave sa nachádza odolná táka na náradie určená na ich uchovávanie, poskytujúca čo najlepší prístup.



Charakteristika produktu	Množstvo v balíku	Objednávacie množstvo	Obj.č.	EAN kód
Súprava háčikov a vyťahovákov	4	1	48229215	045242508105





Nothing but **HEAVY DUTY.**<sup>™</sup>

OCHRANNÉ  
OKULIARE

RESPIRÁTORY

VESTY S VYSOKOU  
VIDITEĽNOSŤOU

RUKAVICE PROTI  
PREREZANIU A NA  
ŠPECIÁLNE APLIKÁCIE

SPOJOVACIE  
LANÁ

KOLENNÉ  
CHRÁNIČE



STAY **SAFE.**  
STAY **PRODUCTIVE**

## Vysoko odolné ochranné okuliare s tesnením



**DOSTUPNÉ AJ V POLARIZOVANEJ VERZII PRE VONKAJŠIE PRÁCE**

**DODÁVANÉ V MÄKKOM PUZDRE**

	Farba skiel	Typ balenia	Množstvo v balíku	Objednávacie množstvo	Obj.č.	EAN kód
①	Číre	Blister	1	1	4932471885	4058546297848
②	polarizované	Blister	1	1	4932471886	4058546297855

## Pracovné bezpečnostné okuliare



- Zorníky odolné proti poškrabaniu.
- Zorníky odolná proti zahmlievaniu
- Flexibilné ramená, ktoré pohodlne sedia aj pri dlhodobom nosení.
- Priehľadné alebo tónované vyhotovenie na ochranu zraku pri práci exteriéri i v interiéri.
- Európsky certifikát: EN166, EN168 and EN 172.



	Farba skiel	Typ balenia	Množstvo v balíku	Objednávacie množstvo	Obj.č.	EAN kód
①	Číre	Blistrové balenie	1	1	4932471883	4058546297824
		Veľké balenie (48 párov)	48	1	4932479027	4058546363178
②	Tónované	Blistrové balenie	1	1	4932471884	4058546297831
		Veľké balenie (48 párov)	48	1	4932479028	4058546363185
③	Sivá	Blistrové balenie	1	1	4932478908	4058546361907
		Veľké balenie (48 párov)	48	1	4932479029	4058546363192
④	Žltá	Blistrové balenie	1	1	4932478928	4058546362102

## Vylepšené ochranné okuliare



- Nízka hmotnosť pre väčšie pohodlie pri nosení.
- Zorníky odolné proti poškrabaniu.
- Zorníky odolné voči zahmlievaniu s dlhou životnosťou.
- Pohodlné a pružné bočnice pre dlhšie pohodlné nosenie.
- číre a tónované vyhotovenie poskytuje ochranu očí pri práci v interiéroch alebo exteriéroch.
- Európska certifikácia: EN166 a EN170/EN172.

	Farba skiel	Typ balenia	Množstvo v balíku	Objednávacie množstvo	Obj.č.	EAN kód
①	Číre	Plastové vrečko Veľké balenie (144 párov)	1 144	1 1	<b>4932478763</b> <b>4932479024</b>	4058546360450 4058546363147
②	Tónované	Plastové vrečko Veľké balenie (144 párov)	1 144	1 1	<b>4932478764</b> <b>4932479025</b>	4058546360467 4058546363154
③	Sivá	Plastové vrečko Veľké balenie (144 párov)	1 144	1 1	<b>4932478907</b> <b>4932479026</b>	4058546361891 4058546363161
④	Žltá	Plastové vrečko	1	1	<b>4932478927</b>	4058546362096



## Zväčšujúce ochranné okuliare

**NOVÉ**



- Zväčšovacie zorníky - Ponúkajte používateľom optickú korekciu k zlepšeniu zraku, pre použitie na blízko.
- 4 dioptrické varianty: +1 / +1,5 / +2 / +2,5
- Nízka hmotnosť pre väčšie pohodlie pri nosení.
- Zorníky odolné proti poškrabaniu.
- Pohodlné a flexibilné rúčky pre dlhodobé nosenie
- Európska certifikácia: EN166.

Charakteristika produktu	Množstvo v balíku	Objednávacie množstvo	Obj. č.	EAN kód
Ochranné okuliare číre (+1)	1	1	<b>4932478909</b>	4058546361914
Ochranné okuliare číre (+1.5)	1	1	<b>4932478910</b>	4058546361921
Ochranné okuliare číre (+2)	1	1	<b>4932478911</b>	4058546361938
Ochranné okuliare číre (+2.5)	1	1	<b>4932478912</b>	4058546361945



## Respirátor FFP2

**NOVÉ**

- Trieda FFP2 - filtračná maska poskytuje až 94 % ochranu
- Flexibilný, hliníkový nosník - lepšia prilnavosť.
- Pohodlné, nastaviteľné pásky netlačia na uši
- Priedušná vnútorná vrstva - neprehrieva sa
- Kompatibilný s ochrannými okuliarmi MILWAUKEE<sup>®</sup>
- Európska certifikácia ako jednorázový respirátor FFP2 podľa EN149: 2001 / A1: 2009.



Charakteristika produktu	Množstvo v balíku	Objednávacie množstvo	Obj.č.	EAN kód
Respirátor FFP2 - 20 ks	20	1	4932479237	4058546370312

## Skladací respirátor FFP2

**NOVÉ**

- Trieda FFP2 - filtračná maska poskytuje až 94 % ochranu.
- Skladací respirátor - Plochý záhyb pre jednoduché prenášanie na stavenisku.
- Flexibilný, hliníkový nosník - lepšia prilnavosť.
- Pohodlné, nastaviteľné pásky - netlačia na uši
- Kompatibilný s ochrannými okuliarmi MILWAUKEE<sup>®</sup>
- Európska certifikácia ako jednorázový respirátor FFP2 podľa EN149: 2001 / A1: 2009.



Charakteristika produktu	Množstvo v balíku	Objednávacie množstvo	Obj. č.	EAN kód
Skladací respirátor FFP2 - 20 ks	20	1	4932479238	4058546370329

## Jednorazový respirátor FFP3 s výdychovým ventilom

**NOVÉ**

- Trieda FFP3 - poskytuje až 99 % ochranu (vrátane ochrany pred azbestom).
- Jednosmerný ventil - bez zahmlievania, umožňuje ľahké dýchanie.
- Výdychový ventil - ľahké dýchanie.
- Flexibilný hliníkový nosný mostík - možnosť nastavenia.
- Pohodlné nastaviteľné popruhy - ľahké nasadenie.
- Vnútorná filtračná vrstva sa nezanáša - pohodlie po celý deň
- Pohodlné a tesne priliehajúce tesnenie - zabraňuje vniknutiu prachu a nečistôt.
- Kompatibilné s bezpečnostnými okuliarmi MILWAUKEE™.
- V Európe certifikovaný ako jednorazový respirátor FFP3 podľa EN149: 2001/A1:2009.



Charakteristika produktu	Množstvo v balíku	Objednávacie množstvo	Obj.č.	EAN kód
Respirátor FFP3 s tesnením - 10 ks	10	1	4932471906	4058546298050

## Respirátor FFP2 s výdychovým ventilom

**NOVÉ**

- Trieda FFP2 - filtračná maska poskytuje až 94 % ochranu.
- Jednosmerný ventil - proti zahmlievaniu a pre lepšie dýchanie.
- Výdychový ventil - ľahšie dýchanie.
- Flexibilný hliníkový nosník - lepšia prilhavosť.
- Pohodlné, nastaviteľné pásky - netlačia na ušiach.
- Priedušná vnútorná vrstva - neprehrieva sa.
- Kompatibilný s ochrannými okuliarmi.
- Európska certifikácia ako jednorazový respirátor FFP2 podľa EN149: 2001 / A1: 2009.



Charakteristika produktu	Množstvo v balíku	Objednávacie množstvo	Obj.č.	EAN kód
Respirátor FFP2 s výdychovým ventilom - 10 ks	10	1	4932478548	4058546347413

## Skladací respirátor FFP2 s výdychovým ventilom

**NOVÉ**

- Trieda FFP2 - filtračná maska poskytuje až 94 % ochranu.
- Skladací respirátor - Plochý záhyb pre jednoduché prenášanie.
- Jednosmerný ventil - proti zahmlievaniu a pre lepšie dýchanie.
- Výdychový ventil - ľahšie dýchanie.
- Flexibilný hliníkový nosník - lepšia prilhavosť.
- Pohodlné, nastaviteľné pásky - netlačia na ušiach.
- Priedušná vnútorná vrstva - neprehrieva sa.
- Kompatibilný s ochrannými okuliarmi.
- Európska certifikácia ako jednorazový respirátor FFP2 podľa EN149: 2001 / A1: 2009.



Charakteristika produktu	Množstvo v balíku	Objednávacie množstvo	Obj.č.	EAN kód
Skladací respirátor FFP2 s výdychovým ventilom - 15 ks	15	1	4932478801	4058546360832

# VÝSTRAŽNÁ VESTA S VYSOKOU VIDITEĽNOSŤOU

15 vreciek

**Vonkajšie:**

- 2 Pútko, napr. pre priporenenie baterky
- 1 Priehľadné vrecko na identifikačný preukaz
- 2 Náprsné vrecká
- 4 Spevnené držiaky na značkovače
- 2 Zosilnené hlavné vrecká
- 1 Vrecko na tablet

**Vnútorne:**

- 1 Náprsné vrecko
- 2 Hlavné vrecká



## Výstražná vesta s vysokou viditeľnosťou

- 15 vreciek - vyššia kapacita na prenášanie predmetov.
- 1 priehľadný priečinok na ID kartu - jednoduchá identifikácia na pracovisku.
- 1 priečinok na zadnej strane - ideálny na prenášanie tabletu alebo notebooku.
- Rýchle nastavenie veľkosti vnútri vesty - zväčšenie alebo zmenšenie podľa potreby
- Podšitý golier - pohodlie aj pri dlhodobom nosení.
- Oko na priviazanie postroja - ideálne na priporenenie postroja na zvýšenie bezpečnosti pri práci.
- Certifikované ako odev triedy 2, odev s vysokou viditeľnosťou podľa normy EN ISO 20471: 2013/A1:2016

Charakteristika produktu	Farba	Množstvo v balíku	Objednávacie množstvo	Obj.č.	EAN kód
Výstražná vesta s vysokou viditeľnosťou Premium žltá	žltá	1	1	4932471895	4058546297947
Výstražná vesta s vysokou viditeľnosťou Premium žltá	žltá	1	1	4932471896	4058546297954
Výstražná vesta s vysokou viditeľnosťou Premium žltá	žltá	1	1	4932471897	4058546297961



## Výstražná vesta s vysokou viditeľnosťou

Charakteristika produktu	Farba	Množstvo v balíku	Objednávacie množstvo	Obj.č.	EAN kód
Výstražná vesta s vysokou viditeľnosťou Premium oranžová - S/M	oranžová	1	1	4932471898	4058546297978
Výstražná vesta s vysokou viditeľnosťou Premium oranžová - L/XL	oranžová	1	1	4932471899	4058546297985
Výstražná vesta s vysokou viditeľnosťou Premium oranžová - 2XL/3XL	oranžová	1	1	4932471900	4058546297992



# VÝSTRAŽNÁ VESTA S VYSOKOU VIDITEĽNOSŤOU

10 vreciek

Vonkajšie:

- 2 Pútko, napr. pre pripevnenie baterky
- 1 Priehľadné vrecko na identifikačný preukaz
- 2 Náprsné vrecka
- 4 Spevnené držiaky na značkovače

Vnútorne:

- 1 Náprsné vrecko



## Výstražná vesta s vysokou viditeľnosťou

- 10 vreciek - vyššia kapacita na prenášanie predmetov.
- 1 priehľadný priečinok na ID kartu - jednoduchá identifikácia na pracovisku.
- Rýchle nastavenie veľkosti vnútri vesty - zväčšenie alebo zmenšenie podľa potreby.
- Oko na priviazanie postroja - ideálne na pripevnenie postroja na zvýšenie bezpečnosti pri práci.
- Certifikované ako odev triedy 2, odev s vysokou viditeľnosťou podľa normy EN ISO 20471: 2013/A1:2016.



Charakteristika produktu	Farba	Množstvo v balíku	Objednávacie množstvo	Obj.č.	EAN kód
Výstražná vesta s vysokou viditeľnosťou žltá - S/M	žltá	1	1	4932471889	4058546297886
Výstražná vesta s vysokou viditeľnosťou žltá - L/XL	žltá	1	1	4932471890	4058546297893
Výstražná vesta s vysokou viditeľnosťou žltá - 2XL/3XL	žltá	1	1	4932471891	4058546297909

## Výstražná vesta s vysokou viditeľnosťou

Charakteristika produktu	Farba	Množstvo v balíku	Objednávacie množstvo	Obj.č.	EAN kód
Výstražná vesta s vysokou viditeľnosťou oranžová - S/M	oranžová	1	1	4932471892	4058546297916
Výstražná vesta s vysokou viditeľnosťou oranžová - L/XL	oranžová	1	1	4932471893	4058546297923
Výstražná vesta s vysokou viditeľnosťou oranžová - 2XL/3XL	oranžová	1	1	4932471894	4058546297930





# SPRIEVODCA RUKAVICAMI ODOLNÝMI PROTI PREREZANIU

## NITRILOVÉ RUKAVICE PROTI PREREZANIU

### TYP RUKAVÍC



	OCHRANA PROTI PREREZANIU A	OCHRANA PROTI PREREZANIU B	OCHRANA PROTI PREREZANIU C	OCHRANA PROTI PREREZANIU D	OCHRANA PROTI PREREZANIU E
<b>VLASTNOSTI</b>					
<b>EN 388 HODNOTENIE</b>	4121A	4242B	4343C	4X43D	4X44E
<b>APLIKÁCIE</b>					
<b>AUTOMECHANIK</b>	-	✓	✓	-	-
<b>BETÓN</b>	-	-	✓	✓	-
<b>STAVEBNÉ PRÁCE</b>	-	✓	✓	✓	✓
<b>DEMOLÁCIE</b>	-	-	-	-	-
<b>SÁDROKARTÓN</b>	✓	✓	✓	-	-
<b>PRÁCA SO SKLOM</b>	-	-	-	-	✓
<b>HVAC</b>	-	-	✓	✓	✓
<b>MANIPULÁCIA S MATERIÁLOM</b>	✓	✓	-	-	-
<b>OFF SHORE</b>	-	-	-	✓	✓
<b>PRÁCA S PLYNOM A OLEJOM</b>	-	-	✓	✓	✓
<b>MAĽOVANIE</b>	✓	✓	✓	-	-
<b>REZANIE POTRUBÍ</b>	-	-	✓	✓	✓
<b>HYDRAULIKA</b>	✓	✓	-	-	-
<b>ŽELEZNIČNÉ PRÁCE</b>	-	-	✓	✓	-
<b>IZOLAČNÉ PRÁCE</b>	-	✓	✓	-	✓
<b>PRÁCA S KOVOVÝMI PLECHMI</b>	-	-	-	-	✓
<b>MOKRÉ POVRCHY</b>	-	-	✓	✓	✓
<b>ODHALOVANIE KÁBLOV</b>	-	-	✓	✓	✓
<b>STOLÁRSKE PRÁCE</b>	✓	✓	-	-	-
<b>BEZ SILIKÓNU</b>	✓	✓	✓	✓	✓
<b>VEĽKOSTI</b>					
<b>S / 7</b>	4932479712	4932479906	4932479715	4932479911	4932479718
<b>M / 8</b>	4932471416	4932479907	4932471420	4932479912	4932471424
<b>L / 9</b>	4932471417	4932479908	4932471421	4932479913	4932471425
<b>XL / 10</b>	4932471418	4932479909	4932471422	4932479914	4932471426
<b>XXL / 11</b>	4932471419	4932479910	4932471423	4932479915	4932471427





EN388:2016



4 3 4 3 C X

Hodnotenie	
Oter	1-4
Prerezanie (Coup Test)	1-5
Roztrhnutie	1-4
Prepichnutie	1-4
Prerezanie (TDM-100 Test)	A-F
Nárazuvzdornosť	P-FX

X= Netestované P= Úspešný F= Neúspešný

## KLÚČOVÉ VLASTNOSTI



### RUKAVICE ODOĽNÉ PROTI PREREZANIU S VYSOKOU VIDITEĽNOSŤOU



### ZIMNÉ RUKAVICE ODOĽNÉ PROTI PREREZANIU



	OCHRANA PROTI PREREZANIU A	OCHRANA PROTI PREREZANIU B	OCHRANA PROTI PREREZANIU C	OCHRANA PROTI PREREZANIU D	OCHRANA PROTI PREREZANIU E		OCHRANA PROTI PREREZANIU A	OCHRANA PROTI PREREZANIU C	OCHRANA PROTI PREREZANIU E
	3121A	3242B	4442C	4X43D	4X43E		EN388: 1141A EN511: 01X	EN388: 2442C EN511: 02X	EN 388: 3X43E EN 511: X1X
	-	✓	✓	✓	-		✓	✓	-
	-	-	-	✓	✓		-	-	✓
	-	✓	✓	✓	✓		✓	✓	✓
	-	-	-	-	-		-	-	-
	✓	✓	✓	-	-		-	-	-
	-	-	-	✓	✓		-	-	✓
	✓	✓	✓	✓	✓		-	✓	✓
	-	-	-	✓	✓		✓	✓	✓
	✓	✓	✓	✓	✓		✓	✓	✓
	-	✓	✓	✓	✓		-	✓	✓
	-	✓	✓	✓	✓		-	✓	✓
	-	✓	✓	✓	✓		-	✓	✓
	-	✓	✓	✓	✓		✓	✓	✓
	-	✓	✓	✓	✓		-	✓	✓
	✓	✓	✓	-	-		✓	-	-
	✓	✓	✓	✓	✓		✓	✓	✓
	4932479916	4932479921	4932479721	4932479926	4932479931		4932479704	4932479707	4932479710
	4932479917	4932479922	4932478131	4932479927	4932479932		4932471343	4932471347	4932479558
	4932479918	4932479923	4932478132	4932479928	4932479933		4932471344	4932471348	4932479559
	4932479919	4932479924	4932478133	4932479929	4932479934		4932471345	4932471349	4932479560
	4932479920	4932479925	4932478134	4932479930	4932479935		4932471346	4932471350	4932479561



# SPRIEVODČA PRACOVNÝMI RUKAVICAMI

## PRACOVNÉ RUKAVICE

### TYP RUKAVÍC



	FREE FLEX	S OTVORENÝMI PRSTAMI	NA DEMOLAČNÉ PRÁCE	NA DEMOLAČNÉ PRÁCE, ZIMNÉ
<b>VLASTNOSTI</b>				
<b>EN 388 HODNOTENIE</b>	2121X	2121X	2121X	EN 388:2122A EN 511: 14X
<b>APLIKÁCIE</b>				
AUTOMECHANIK	-	-	✓	-
BETÓN	✓	-	✓	✓
STAVEBNÉ PRÁCE	✓	✓	✓	✓
DEMOLÁCIE	-	-	✓	✓
SÁDROKARTÓN	✓	✓	-	-
PRÁCA SO SKLOM	-	-	-	-
HVAC	✓	✓	✓	✓
MANIPULÁCIA S MATERIÁLOM	✓	✓	-	✓
OFF SHORE	-	-	-	✓
PRÁCA S PLYNO A OLEJOM	✓	-	✓	✓
MAĽOVANIE	-	✓	-	-
REZANIE POTRUBÍ	-	-	✓	-
HYDRAULIKA	✓	✓	-	-
ŽELEZNIČNÉ PRÁCE	-	-	-	✓
IZOLAČNÉ PRÁCE	-	-	-	-
PRÁCA S KOVOVÝMI PLECHMI	-	-	-	-
MOKRÉ POVRCHY	✓	-	✓	✓
ODHALOVANIE KÁBLOV	-	-	-	-
STOLÁRSKE PRÁCE	-	✓	-	-
BEZ SILIKÓNU	-	-	-	-
<b>VEĽKOSTI</b>				
S / 7	4932479729	4932479728	4932479730	4932479731
M / 8	48229711	48229741	48229731	4932479566
L / 9	48229712	48229742	48229732	4932479567
XL / 10	48229713	48229743	48229733	4932479568
XXL / 11	48229714	48229744	48229734	4932479569



EN388:2016



4 3 4 3 C X

Hodnotenie	
Oter	1-4
Prerezanie (Coup Test)	1-5
Roztrhnutie	1-4
Prepichnutie	1-4
Prerezanie (TDM-100 Test)	A-F
Nárazuvzdornosť	P,FX

X= Netestované P= Úspešný F= Neúspešný

## KLÚČOVÉ VLASTNOSTI

KOMFORT	PRESNÁ MANIPULÁCIA	SMARTSWIPE™	ODOLNOSŤ PROTI PREREZANIU A	ODOLNOSŤ PROTI PREREZANIU B	ODOLNOSŤ PROTI PREREZANIU C	ODOLNOSŤ PROTI PREREZANIU D	ODOLNOSŤ PROTI PREREZANIU E
VYSOKÁ VIDITEĽNOSŤ	PRIEDUŠNOSŤ	OCHRANA PROTI PREPICHNUTIU A VYHKAJÚCA PRICIAVOSŤ	ZIMNÉ	KOŽENÉ	ODOLNOSŤ PROTI NÁRAZOM	SPEVNENÁ DLAŇ	ODOLNOSŤ
							VYSTUŽENÉ VRSTVOU ARMORTEX®

## RUKAVICE PROTI NÁRAZOM



## KOŽENÉ RUKAVICE



ODOLNÉ, OCHRANA PROTI PREREZANIU C	ODOLNÉ, OCHRANA PROTI PREREZANIU E	HYBRIDNÉ KOŽENÉ	KOŽENÉ
2121XP	4932479724	2122X	2122X
✓	✓	-	-
✓	-	✓	✓
✓	✓	✓	✓
✓	✓	-	-
-	-	✓	✓
-	-	-	-
-	-	✓	✓
-	-	✓	✓
-	-	-	-
✓	✓	-	-
✓	✓	-	-
-	✓	-	-
-	-	✓	✓
-	-	✓	✓
-	-	-	-
✓	✓	-	-
-	-	✓	✓
-	-	-	-
-	-	✓	✓
-	-	-	-
-	-	✓	✓
-	-	-	-
4932479723	4932479724	4932479726	4932479727
4932471908	4932478127	4932471912	4932478123
4932471909	4932478128	4932471913	4932478124
4932471910	4932478129	4932471914	4932478125
4932471911	4932478130	4932471915	4932478126

**Potiahnuté rukavice odolné proti prerezaniu**
**NOVÉ**

Charakteristika produktu	Kód farby	Veľkosť	Množstvo v balíku	Objednávacie množstvo	Obj.č.	EAN kód
① Potiahnuté rukavice odolné proti prerezaniu stupeň ochrany 1/A	biela	7 / S	1	1	4932479712	4058546375065
		7 / S	12	1	4932479713	4058546375072
		7 / S	144	1	4932479714	4058546375089
		8 / M	1	1	4932471416	4058546290443
		8 / M	12	1	4932471614	4058546295134
		8 / M	144	1	4932479008	4058546362980
		9 / L	1	1	4932471417	4058546290450
		9 / L	12	1	4932471615	4058546295141
		9 / L	144	1	4932479009	4058546362997
		10 / XL	1	1	4932471418	4058546290467
		10 / XL	12	1	4932471616	4058546295158
		10 / XL	144	1	4932479010	4058546363000
		11 / XXL	1	1	4932471419	4058546290474
		11 / XXL	12	1	4932471617	4058546295165
11 / XXL	144	1	4932479011	4058546363017		
② Potiahnuté rukavice odolné proti prerezaniu, stupeň ochrany 2/B	Modrá	7 / S	1	1	4932479906	4058546377007
		8 / M	1	1	4932479907	4058546377014
		9 / L	1	1	4932479908	4058546377021
		10 / XL	1	1	4932479909	4058546377038
		11 / XXL	1	1	4932479910	4058546377045
③ Potiahnuté rukavice odolné proti prerezaniu stupeň ochrany 3/C	Čierna	7 / S	1	1	4932479715	4058546375096
		7 / S	12	1	4932479716	4058546375102
		7 / S	144	1	4932479717	4058546375119
		8 / M	1	1	4932471420	4058546290481
		8 / M	12	1	4932471618	4058546295172
		8 / M	144	1	4932479012	4058546363024
		9 / L	1	1	4932471421	4058546290498
		9 / L	12	1	4932471619	4058546295189
		9 / L	144	1	4932479013	4058546363031
		10 / XL	1	1	4932471422	4058546290504
		10 / XL	12	1	4932471620	4058546295196
		10 / XL	144	1	4932479014	4058546363048
		11 / XXL	1	1	4932471423	4058546290511
		11 / XXL	12	1	4932471621	4058546295202
11 / XXL	144	1	4932479015	4058546363055		
④ Potiahnuté rukavice odolné proti prerezaniu, stupeň ochrany 4/D	Sivá	7 / S	1	1	4932479911	4058546377052
		8 / M	1	1	4932479912	4058546377069
		9 / L	1	1	4932479913	4058546377076
		10 / XL	1	1	4932479914	4058546377083
		11 / XXL	1	1	4932479915	4058546377090
⑤ Potiahnuté rukavice odolné proti prerezaniu stupeň ochrany 5/E	Červená	7 / S	1	1	4932479718	4058546375126
		7 / S	12	1	4932479719	4058546375133
		7 / S	144	1	4932479720	4058546375140
		8 / M	1	1	4932471424	4058546290528
		8 / M	12	1	4932471622	4058546295219
		8 / M	144	1	4932479016	4058546363062
		9 / L	1	1	4932471425	4058546290535
		9 / L	12	1	4932471623	4058546295226
		9 / L	144	1	4932479017	4058546363079
		10 / XL	1	1	4932471426	4058546290542
		10 / XL	12	1	4932471624	4058546295233
		10 / XL	144	1	4932479018	4058546363086
		11 / XXL	1	1	4932471427	4058546290559
		11 / XXL	12	1	4932471625	4058546295240
11 / XXL	144	1	4932479019	4058546363093		

# Zimné rukavice odolné proti prerezaniu

**NOVÉ**

Charakteristika produktu	Kód farby	Velkosť	Množstvo v baliku	Objednávacie množstvo	Obj.č.	EAN kód
⑥ Zimné potiahnuté rukavice odolné proti prerezaniu - stupeň ochrany 1/A	biela	7 / S	1	1	4932479704	4058546374983
		7 / S	12	1	4932479705	4058546374990
		7 / S	72	1	4932479706	4058546375003
		8 / M	1	1	4932471343	4058546289713
		8 / M	12	1	4932471606	4058546295059
		8 / M	72	1	4932479000	4058546362904
		9 / L	1	1	4932471344	4058546289720
		9 / L	12	1	4932471607	4058546295066
		9 / L	72	1	4932479001	4058546362911
		10 / XL	1	1	4932471345	4058546289737
		10 / XL	12	1	4932471608	4058546295073
		10 / XL	72	1	4932479002	4058546362928
		11 / XXL	1	1	4932471346	4058546289744
		11 / XXL	12	1	4932471609	4058546295080
		11 / XXL	72	1	4932479003	4058546362935
⑦ Zimné potiahnuté rukavice odolné proti prerezaniu stupeň ochrany 3/C	Čierna	7 / S	1	1	4932479707	4058546375010
		7 / S	12	1	4932479708	4058546375027
		7 / S	72	1	4932479709	4058546375034
		8 / M	1	1	4932471347	4058546289751
		8 / M	12	1	4932471610	4058546295097
		8 / M	72	1	4932479004	4058546362942
		9 / L	1	1	4932471348	4058546289768
		9 / L	12	1	4932471611	4058546295103
		9 / L	72	1	4932479005	4058546362959
		10 / XL	1	1	4932471349	4058546289775
		10 / XL	12	1	4932471612	4058546295110
		10 / XL	72	1	4932479006	4058546362966
		11 / XXL	1	1	4932471350	4058546289782
		11 / XXL	12	1	4932471613	4058546295127
		11 / XXL	72	1	4932479007	4058546362973
⑧ Zimné potiahnuté rukavice odolné proti prerezaniu, stupeň ochrany 5/E	Červená	7 / S	1	1	4932479710	4058546375041
		7 / S	12	1	4932479711	4058546375058
		8 / M	1	1	4932479558	4058546373528
		8 / M	12	1	4932479562	4058546373566
		9 / L	1	1	4932479559	4058546373535
		9 / L	12	1	4932479563	4058546373573
		10 / XL	1	1	4932479560	4058546373542
		10 / XL	12	1	4932479564	4058546373580
		11 / XXL	1	1	4932479561	4058546373559
		11 / XXL	12	1	4932479565	4058546373597



**Rukavice odolné proti prerezaniu s vysokou viditeľnosťou**
**NOVÉ**

Charakteristika produktu	Kód farby	Velkosť	Množstvo v balíku	Objednávacie množstvo	Obj.č.	EAN kód
① Ochranné rukavice Hi-Vis proti prerezaniu, stupeň ochrany 1/A	biela	7 / S	1	1	4932479916	4058546377106
		8 / M	1	1	4932479917	4058546377113
		9 / L	1	1	4932479918	4058546377120
		10 / XL	1	1	4932479919	4058546377137
		11 / XXL	1	1	4932479920	4058546377144
② Ochranné rukavice Hi-Vis proti prerezaniu, stupeň ochrany 2/B	Modrá	7 / S	1	1	4932479921	4058546377151
		8 / M	1	1	4932479922	4058546377168
		9 / L	1	1	4932479923	4058546377175
		10 / XL	1	1	4932479924	4058546377182
		11 / XXL	1	1	4932479925	4058546377199
③ Potiahnuté rukavice s vysokou viditeľnosťou, úroveň odolnosti proti prerezaniu 4/C	Čierna	7 / S	1	1	4932479721	4058546375157
		7 / S	144	1	4932479722	4058546375164
		8 / M	1	1	4932478131	4058546340643
		8 / M	144	1	4932479020	4058546363109
		9 / L	1	1	4932478132	4058546340650
		9 / L	144	1	4932479021	4058546363116
		10 / XL	1	1	4932478133	4058546340667
		10 / XL	144	1	4932479022	4058546363123
		11 / XXL	1	1	4932478134	4058546340674
11 / XXL	144	1	4932479023	4058546363130		
④ Ochranné rukavice Hi-Vis proti prerezaniu, stupeň ochrany 4/D	Sivá	7 / S	1	1	4932479926	4058546377205
		8 / M	1	1	4932479927	4058546377212
		9 / L	1	1	4932479928	4058546377229
		10 / XL	1	1	4932479929	4058546377236
		11 / XXL	1	1	4932479930	4058546377243
⑤ Ochranné rukavice Hi-Vis proti prerezaniu, stupeň ochrany 5/E	Červená	7 / S	1	1	4932479931	4058546377250
		8 / M	1	1	4932479932	4058546377267
		9 / L	1	1	4932479933	4058546377274
		10 / XL	1	1	4932479934	4058546377281
		11 / XXL	1	1	4932479935	4058546377298

①



②



③



④



⑤



## Hybridné kožené rukavice

- Technológia Smartswipe™ - háňka na ukazováku umožňuje použitie aj na zariadeniach s dotykovou obrazovkou bez potreby rukavice vyzliekať.
- Prírodná koža na úchopovej ploche zaručuje najvyššiu odolnosť a väčšiu ochranu rúk
- Syntetická koža na hornej strane rukavice poskytuje väčšiu flexibilitu a odvádzanie vlhkosti počas práce
- Zosilnená úchopová plocha pre väčšie pohodlie pri práci s ťažkými predmetmi
- Európska certifikácia pre ochranu proti rezu: EN ISO 21420 and EN388:2016 (2122X).



Charakteristika produktu	Množstvo v balíku	Objednávacie množstvo	Obj.č.	EAN kód
Hybridné kožené rukavice - S/7 - 1 ks	1	1	4932479726	4058546375201
Hybridné kožené rukavice - M/8 - 1 ks	1	1	4932471912	4058546298111
Hybridné kožené rukavice - L/9 - 1 ks	1	1	4932471913	4058546298128
Hybridné kožené rukavice - XL/10 - 1 ks	1	1	4932471914	4058546298135
Hybridné kožené rukavice - XXL/11 - 1 ks	1	1	4932471915	4058546298142



## Kožené rukavice

- Kvalitná zrnitá kozia koža zabezpečuje dlhšiu trvácnosť a lepšiu ochranu rúk.
- Vyššia pohodlnosť a ochrana pri manipulácii s ťažkými predmetmi vďaka spevnenej dlani.
- Pohodlný ergonomický dizajn a dlhšia trvácnosť vďaka samostatne všítenému palcu.
- Technológia Smartswipe™ - háňka na ukazováku umožňuje použitie aj na zariadeniach s dotykovou obrazovkou bez potreby rukavice vyzliekať.
- Ochrana proti prerezaniu certifikovaná podľa európskych noriem: EN420 a EN388:2016 (2122X).



Charakteristika produktu	Množstvo v balíku	Objednávacie množstvo	Obj.č.	EAN kód
Kožené rukavice 7/S - 1 ks	1	1	4932479727	4058546375218
Kožené rukavice - 8/M - 1 ks	1	1	4932478123	4058546340568
Kožené rukavice - 9/L - 1 ks	1	1	4932478124	4058546340575
Kožené rukavice - 10/XL - 1 ks	1	1	4932478125	4058546340582
Kožené rukavice - 11/XXL - 1 ks	1	1	4932478126	4058546340599



## Zimné rukavice na demoláciu

**NOVÉ**

- Zimná izolácia a dvojité akrylové vložky na udržanie rúk v teple počas práce v chladných podmienkach.
- Vode a vetru odolná vrstva na dlani poskytuje vynikajúcu izoláciu v extrémnych prostrediach.
- Polstrovaná dlaň a končeky prstov pre zvýšenú odolnosť a pohodlie.
- Technológia SMARTSWIPE™ na ukazováku, umožňuje používať zariadenia s dotykovou obrazovkou bez toho, aby ste museli sťahovať rukavice alebo používať špinavé končeky prstov.
- Vstavaná utierka na pot s froté handričkou na palci na ľahké čistenie okuliarov.
- Európska certifikácia s ochranou proti prerezaniu a chladu: EN ISO 21420, EN388:2016 (2122A), EN511 (14X), UKCA.



Charakteristika produktu	Množstvo v balíku	Objednávacie množstvo	Obj.č.	EAN kód
Zimné demolačné rukavice - S/7	1	1	4932479731	4058546375256
Zimné demolačné rukavice - 8/M - 1 ks	1	1	4932479566	4058546373603
Zimné demolačné rukavice - 9/L - 1 ks	1	1	4932479567	4058546373610
Zimné demolačné rukavice - 10/XL - 1 ks	1	1	4932479568	4058546373627
Zimné demolačné rukavice - 11/XXL - 1 ks	1	1	4932479569	4058546373634



## Protinárázové rukavice odolné proti prerezaniu so stupňom ochrany 3/C

- Materiál odolný proti nárazom na chrbte ruky a prstoch znižuje intenzitu nárazu a tlmí ho tak.
- Lepšia odolnosť proti prerezaniu a oderu ako úroveň 1, ideálna ochrana pri oddeľovaní káblov alebo závitovaní či rezaní rúr.
- Vystužená nitrilová vrstva s prídavnou ochranou medzi palcom a prstami.
- Výnimočne spoľahlivé uchopenie - nitrilový materiál je v porovnaní s inými materiálmi odolnejší v širokom rozsahu teplôt a na olejových povrchoch.
- Európska certifikácia na ochranu proti prerezaniu vrátane testovania nárazom: EN ISO 21420 a EN388:2016 (4343CP).
- Ochrana proti prerezaniu certifikovaná podľa európskych noriem vrátane testovania protinárázových vlastností: EN420 a EN388:2016 (4342CP).



Charakteristika produktu	Množstvo v balíku	Objednávacie množstvo	Obj.č.	EAN kód
Protinárázové rukavice odolné proti prerezaniu stupeň ochrany 3 - S/7 - 1 ks	1	1	4932479724	4058546375188
Protinárázové rukavice odolné proti prerezaniu stupeň ochrany 3 - 8/M - 1 ks	1	1	4932478127	4058546340605
Protinárázové rukavice odolné proti prerezaniu stupeň ochrany 3 - 9/L - 1 ks	1	1	4932478128	4058546340612
Protinárázové rukavice odolné proti prerezaniu stupeň ochrany 3 - 10/XL - 1 ks	1	1	4932478129	4058546340629
Protinárázové rukavice odolné proti prerezaniu stupeň ochrany 3 - 11/XXL - 1 ks	1	1	4932478130	4058546340636



## Rukavice odolné proti nárazom so stupňom ochrany 5/E

**NOVÉ**

- Nárazuvzdorný materiál na chrbte ruky a prstoch znižuje a tlmí nárazy.
- Dvojitá vrstva nitrilu pre väčšiu odolnosť a zvýšenú ochranu pred ostrými predmetmi.
- Zosilnený nitrilový povlak s pridanou ochranou medzi palcom a prstami.
- Vynikajúca priľnavosť - nitrilový materiál funguje lepšie ako iné materiály pri extrémnych teplotách a zaolejovaných povrchoch.
- Technológia SMARTSWIPE<sup>™</sup> na dlani a končekoch prstov – umožňuje používanie zariadení s dotykovou obrazovkou bez toho, aby ste museli sťahovať rukavice.
- Európsky certifikát na ochranu proti prerezaniu vrátane testovania nárazom: EN ISO 21420 a EN388:2016 (4X44EP).



Charakteristika produktu	Množstvo v balíku	Objednávacie množstvo	Obj.č.	EAN kód
Rukavice odolné proti nárazom a prerezaniu - S/7	1	1	4932479725	4058546375195
Rukavice odolné proti nárazom a prerezaniu - 8/M - 1 ks	1	1	4932479570	4058546373641
Rukavice odolné proti nárazom a prerezaniu - 9/L - 1 ks	1	1	4932479571	4058546373658
Rukavice odolné proti nárazom a prerezaniu - 10/XL - 1 ks	1	1	4932479572	4058546373665
Rukavice odolné proti nárazom a prerezaniu - 11/XXL - 1 ks	1	1	4932479573	4058546373672



## Rukavice odolné proti nárazom pre demolačné práce

- Materiál odolný proti nárazom znižuje intenzitu nárazu a tlmí ho na chrbte ruky a prstoch.
- Dlane a konce prstov vystužené technológiou ARMORTEX<sup>™</sup>: lepšia odolnosť a ochrana rúk.
- Perfektné uchopenie do dlane aj pri masných a mokrych povrchoch.
- Ochrana proti prerezaniu certifikovaná podľa európskych noriem vrátane testovania protinárázových vlastností: EN420 a EN388:2016 (2121XP).



Charakteristika produktu	Množstvo v balíku	Objednávacie množstvo	Obj.č.	EAN kód
Nárazuvzdorné rukavice na demolácie - S/7 - 1 pc	1	1	4932479723	4058546375171
Nárazuvzdorné rukavice na demolácie - M/8 - 1 ks	1	1	4932471908	4058546298074
Nárazuvzdorné rukavice na demolácie - L/9 - 1 ks	1	1	4932471909	4058546298081
Nárazuvzdorné rukavice na demolácie - XL/10 - 1 ks	1	1	4932471910	4058546298098
Nárazuvzdorné rukavice na demolácie - XXL/11 - 1 ks	1	1	4932471911	4058546298104





## Rukavice na demolácie

- ARMORTEX™ vystužená časť dlane a prstov. Zvýšená odolnosť a ochrana rúk.
- SMARTSWIPE™ povrch. Kapacitný povrch umožňuje použitie dotykový displej bez odstránenia rukavíc či použitia zašpinených prstov.
- Priedušná trojvrstvová podšívka. Poskytuje maximálne pohodlie a priedušnosť.
- Ochrana kĺbov. TPR podložky zabezpečujú ochranu prstových kĺbov.
- Vystužené prstové prepážky. Integrované stierače potu/čela.
- Suchý zips pre bezpečné a tesné upevnenie.
- Európsky certifikát: Kategória CE č.2, EN 420 a EN388 - 2221.



Charakteristika produktu	Množstvo v balíku	Objednávacie množstvo	Obj.č.	EAN kód
Rukavice na demolácie - S/7 - 1 ks	1	1	4932479730	4058546375249
Rukavice na demolácie - M/8 - 1 ks	1	1	48229731	045242479436
Rukavice na demolácie - L/9 - 1 ks	1	1	48229732	045242479443
Rukavice na demolácie - XL/10 - 1 ks	1	1	48229733	045242479450
Rukavice na demolácie - XXL/11 - 1 ks	1	1	48229734	045242479467



## Rukavice bez prstov

- Navrhnuté tak, aby sa maximalizovala obratnosť pri manipulácii s malými predmetmi.
- Zosilnené švy na dlani a palci
- Ľahký, priedušný podklad.
- Odvod vlhkosti poskytuje pohodlie po celý deň.
- Vstavané odvádzače potu
- Uzavretie na suchý zips pre bezpečnosť
- Splňajú požiadavky CE kategórie 2, EN 420 a EN 388



Charakteristika produktu	Množstvo v balíku	Objednávacie množstvo	Obj.č.	EAN kód
Rukavice bez prstov - S/7 - 1 ks	1	1	4932479728	4058546375225
Rukavice bez prstov - M/8 - 1 ks	1	1	48229741	045242508730
Rukavice bez prstov - L/9 - 1 ks	1	1	48229742	045242508747
Rukavice bez prstov - XL/10 - 1 ks	1	1	48229743	045242508754
Rukavice bez prstov - XXL/11 - 1 ks	1	1	48229744	045242508761

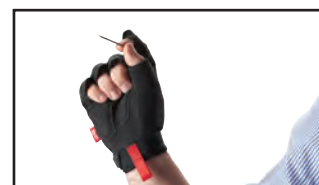

## FREE-FLEX pracovné rukavice

- SMARTSWIPE™ kolienka, dlaň a končeky prstov.
- Flexibilné a pružné rukavice.
- Ľahký, priedušný podklad.
- Vystužené švy u palcov
- Vysoká obratnosť s končekmi prstov.
- Zabudované odvody na pot
- Európska certifikácia: CE kategórie 2, EN 420 a EN 388 (2121X).



Charakteristika produktu	Množstvo v balíku	Objednávacie množstvo	Obj.č.	EAN kód
Rukavice FREE-FLEX - S/7 - 1 ks	1	1	4932479729	4058546375232
Rukavice FREE-FLEX - M/8 - 1 ks	1	1	48229711	045242508693
Rukavice FREE-FLEX - L/9 - 1 ks	1	1	48229712	045242508709
Rukavice FREE-FLEX - XL/10 - 1 ks	1	1	48229713	045242508716
Rukavice FREE-FLEX - XXL/11 - 1 ks	1	1	48229714	045242508723

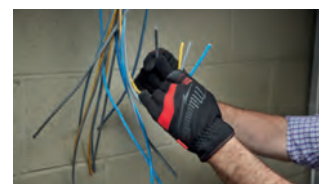

# PREVENCIA PRED PÁDOM NÁRADIA

## SPOJOVACIE LANÁ MILWAUKEE®



### UZAMYKATEĽNÉ SPOJOVACIE LANÁ

### SPOJOVACIE LANO NA ZÁPÄSTIE

### PREVENCIA PRED PÁDOM NÁRADIA



NÁZOV	SPOJOVACIE LANO DO 4,5 KG	SPOJOVACIE LANO DO 4,5 KG QUICK CONNECT	SPOJOVACIE LANO DO 6,8 KG	SPOJOVACIE LANO DO 15,8 KG	SPOJOVACIE LANO
OBJ. Č.	4932471351	4932471429	4932471352	4932471353	4932472107
NOSNOSŤ	4.5 KG	4.5 KG	6.8 KG	15.8 KG	2.2 KG
FAREBNÉ OZNAČENIE	ČERVENÁ	ČERVENÁ	ČIERNA	SIVÁ	BIELA
UPÍNACÍ MECHANIZMUS					
KOMPATIBILNÉ S	KOTVIACI POPRUH	VŠETKO PRÍSLUŠENSTVO	KOTVIACI POPRUH	KOTVIACI POPRUH	-
ARETÁCIA	✓	✓	✓	✓	-
VHODNÉ NA NÁRADIE*	RÁZOVÉ UŤAHOVÁKY DOŤAHOVACIE KLÚČE PRIAMOČIARE PÍLY PÍLY HACKZALL PÍLY SAWZALL NOŽNICE NA PLECH	RUČNÉ NÁRADIE S PRÍSLUŠENSTVOM NA ZÁVES NÁRADIA	UHLOVÉ BRÚSKY VŔTACIE SKRUTKOVAČE RÁZOVÉ UŤAHOVÁKY DOŤAHOVACIE KLÚČE KLADIVÁ SDS PLUS PÍLY HACKZALL PÍLY SAWZALL	SDS PLUS SDS MAX MAG PRESS RÁZOVÉ UŤAHOVÁKY DOŤAHOVACIE KLÚČE BANDSAWS CHAINSAW	VŔTACIE SKRUTKOVAČE RÁZOVÉ UŤAHOVÁKY DOŤAHOVACIE KLÚČE RUČNÉ NÁRADIE
POUŽITIE					

\*Všetky produktové odporúčania sú len recenziami a nie sú garantované!

Dbajte na to, aby celková hmotnosť upevneného produktu (+akumulátor), nepresiahla váhovou kapacitu spojovacieho lana.

# PREČO PRÁVE SPOJOVACIE LANÁ MILWAUKEE®?

PRETOŽE PADAJÚCE PREDMETY SÚ 3. NAJČASTEJŠOU PRÍČINOU USMRTENIA NA STAVENISKU.

(Peoplesafe.co.uk, 2019)

## SPOJOVACIE LANO SO ZATAHOVACÍM MECHANIZMOM



## PRÍSLUŠENSTVO K SPOJOVACÍM LANÁM NA NÁRADIE



SPOJOVACIE LANO SO ZATAHOVACÍM MECHANIZMOM	KOTVIACE LANO	ÚCHYT K NÁRADIU DO 2,2 KG	SPOJOVACIE KRÚŽKY QUICK CONNECT DO 2,2 KG	SPOJOVACIE KRÚŽKY 38 MM / 50 MM	SAMOLEPIACA PÁSKA 3,6 m
4932472106	4932472105	4932471431	4932471430	4932471433 (38 mm) 4932471434 (50 mm)	48228860
2.2 KG	22.7 KG	2.2 KG	2.2 KG	1 KG	-
BIELA	ZELENÁ	BIELA	BIELA	-	-
				-	-
VŠETKO PRÍSLUŠENSTVO	VŠETKO PRÍSLUŠENSTVO	SAMOLEPIACA PÁSKA A UZAMYKATELNÉ SPOJOVACIE LANO QUICK CONNECT DO 4,5 KG	UZAMYKATELNÉ SPOJOVACIE LANO DO 4.5 KG QUICK CONNECT	SPOJOVACIE LANO QUICK CONNECT DO 4.5 KG	ÚCHYT K NÁRADIU D RING
	-	-	-	-	-
VŔTACIE SKRUTKOVAČE RÁZOVÉ UŤAHOVÁKY DOŤAHOVACIE KLÚČE RUČNÉ NÁRADIE	VŠETKY UZAMYKATELNÉ ZÁVESY NA NÁRADIE	RUČNÉ NÁRADIE BEZ OTVORU NA ZÁVES  KLADIVÁ ŠTIEPACIE KLIEŠTE KLIEŠTE	RUČNÉ NÁRADIE S OTVOROM NA ZÁVES  SKRUTKOVAČE MERIACE PÁSMA KLIEŠTE	RUČNÉ NÁRADIE S OTVOROM NA ZÁVES NOŽE MERIACE PÁSMA KLIEŠTE	ÚCHYT K NÁRADIU D RING



## Spojovacie laná so zaistením

- Vynikajúca absorpcia nárazov - ak náradie spadne, zastaví ho.
- Karabína s dvojítm zámkom – bezpečné pripevnenie, ktoré sa neuvolíni ani náhodne neskláza.
- Integrovaný otočný časť – zabráňuje pretáčaniu a zamotaniu, poskytuje vynikajúcu mobilitu.
- Farebné označenie hmotnosti - ľahká identifikácia nosnosti spojovacieho lana
- Vysoká univerzálnosť - je možné pridať príslušenstvo na pripojenie všetkého náradia



Charakteristika produktu	Nosnosť (kg)	Kód farby	Množstvo v balíku	Objednávacie množstvo	Obj.č.	EAN kód
① Spojovacie lano do 4,5 kg	4.5	Červená	1	1	4932471351	4058546289799
② Spojovacie lano QUICK-CONNECT <sup>™</sup> do 4,5 kg	4.5	Červená	1	1	4932471429	4058546290573
③ Spojovacie lano do 6,8 kg	6.8	Čierna	1	1	4932471352	4058546289805
④ Spojovacie lano do 15,8 kg	15.8	Sivá	1	1	4932471353	4058546289812



# PRÍSLUŠENSTVO K SPOJOVACÍM LANÁM

**BUĎTE V BEZPEČÍ. ZAISTITE AKÉKOLVEK NÁRADIE.**



## ĽAHKO PRIPOJITELNÉ

- Vytvorí zabezpečený bod pripojenia
- Rôzne spojovacie systémy (samolepiaca páska alebo krúžky)

## VYSOKÁ VŠESTRANNOSŤ

- Možnosť uchytenia náradia s aj bez otvoru
- Umožňuje rýchle prehadzovanie náradia

## Príslušenstvo k spojovacím lanám

Charakteristika produktu	Kód farby	Nosnosť (kg)	Množstvo v balíku	Objednávacie množstvo	Obj.č.	EAN kód
① Malé príslušenstvo QUICK-CONNECT™ do 2,2 kg	biela	2.2	3	1	4932471430	4058546290580
② Pripojovací krúžok do 2,2 kg	biela	2.2	5	1	4932471431	4058546290597
③ Samolepiaca páska 3,6 m	-	-	1	1	48228860	4058546290603
④ Koliesko k náradiu 38 mm	-	1	5	1	4932471433	4058546290610
⑤ Koliesko k náradiu 50 mm	-	1	5	1	4932471434	4058546290627
⑥ Kotviaci remeň - 1 ks	Zelená	22.7	1	1	4932472105	4058546325015

## Zaťahovacie spojovacie lano

**NOVÉ**

- Po vysunutí sa automaticky zasunie, po natihnutí má 127 cm.
- Karabína s dvojítm zaistením - zaistuje bezpečné spojenie, ktoré sa nemôže uvoľniť ani náhodne nevykĺznuť.
- Zabezpečenie zámku - pre lepšiu kontrolu počas používania.
- Otočný kĺb - zabraňuje krúteniu a zamotaniu, čo umožňuje zvýšenú pohyblivosť
- Farebne označené hmotnostné hodnotenie - jednoduchá identifikácia nosnosti šnúry.
- Široká škála použitia - je možné pripájať rôzne príslušenstvo umožňujúce pripojenie k spojovaciemu lanu



Charakteristika produktu	Kód farby	Množstvo v balíku	Objednávacie množstvo	Obj.č.	EAN kód
2.2 kg Spojovacie lano so zaťahovacím mechanizmom	biela	1	1	4932472106	4058546325022

## Spojovacie lano na zápästie

- Bezpečné a pohodlné pripojenie náradia na zápästie.
- Mäkký a nastaviteľný popruh - padne na všetky veľkosti zápästia, zapínanie na hák a slučku.
- Závesná slučka pre bezpečné pripojenie všetkých druhov náradia - elektrického náradia, pásov, skrutkovačov atď.
- Vďaka lanu na zápästie má používateľ rýchly prístup k náradiu aj v stiesnených priestoroch alebo pri opakujúcej sa práci.
- Farebne označená nosnosť - ľahká identifikácia nosnosti závesu



Charakteristika produktu	Nosnosť (kg)	Kód farby	Množstvo v balíku	Objednávacie množstvo	Obj.č.	EAN kód
① Spojovacie lano na zápästie	2.2	biela	1	1	4932472107	4058546325039
② Spojovacie lano na zápästie Quick connect	2.2	biela	1	1	4932472108	4058546325046

## Pružný chránič kolien

**NOVÉ**

- Pružné, ľahké a pohodlné penové polstrovanie
- Vodeodolný povrch.
- Ochrana pred vniknutím nečistôt.
- Nastaviteľné popruhy pre prispôsobenie veľkosti.
- Pracky na rýchle nasadenie a vyzlečenie chráničov kolien.
- Európska certifikácia chráničov kolien: EN 14404 výkonnostná úroveň 1.



Charakteristika produktu	Množstvo v baliku	Objednávacie množstvo	Obj.č.	EAN kód
Pružný chránič kolien - 1 ks	1	1	4932478136	4058546340698

## Pevný chránič kolien

**NOVÉ**

- Silné pohodlné penové polstrovanie s gélovou vložkou
- Odolný pevný kryt, ktorý odolá drsnému povrchu.
- Dvojité nastaviteľné popruhy pre lepšie držanie a prispôsobenie.
- Pracky s kovovými nitmi, ktoré vydržia opakované zapínanie.
- 1680D balistický nylon pre dlhú životnosť.
- Európska certifikácia kolenných chráničov: EN 14404 výkonnostná úroveň 2.



Charakteristika produktu	Množstvo v baliku	Objednávacie množstvo	Obj.č.	EAN kód
Pevný chránič kolien - 1 ks	1	1	4932478137	4058546340704

## Premium kolenný chránič bez zanechávania stôp

**NOVÉ**

- Penová výplň s vysokou hustotou s podporným prémiovým gélom.
- Vrstva, ktorá zabraňuje poškrabaniu citlivých povrchov.
- Dvojité pohodlné a nastaviteľné popruhy so širším spodným pruhom.
- Pracky s kovovými nitmi, ktoré vydržia opakované zapínanie.
- 1680D balistický nylon pre dlhú životnosť.
- Európska norma pre chrániče kolien: EN 14404.



Charakteristika produktu	Množstvo v baliku	Objednávacie množstvo	Obj.č.	EAN kód
Prémiové chrániče kolien nezanechávajúce stopy - 1 pár	1	1	4932478139	4058546340728

## Ochranné rúško na tvár

**NOVÉ**

- Ergonomické tvarové prevedenie - oddeluje masku od úst.
- 3 mäkké a priedušné vrstvy - zvyšujú pohodlie pri dlhodobom, celodennom nosení.
- Pohodlne nastaviteľné uchytenie za uši, ktoré nie sú namáhané pri pôsobení tlaku.
- Vonkajšia vrstva odpudzujúca vodu.
- Pružný nosný profil - tvarovateľný pre lepšie utesnenie, znižujúce zahmlievanie okuliarov.
- Vnútorňa vrstva odvádza vlhkosť - udržiava stálu teplotu a je rýchloschnúca
- Možné prať v práčke.

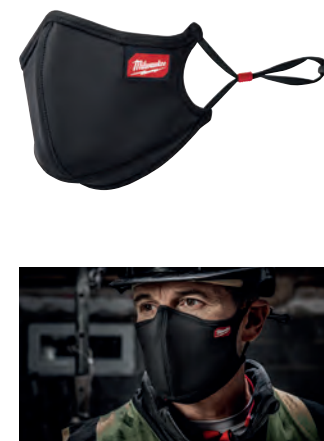

Charakteristika produktu	Veľkosť	Obj. č.
Ochranné rúško na tvár S/M - 3 ks	S / M	4932478865
Ochranné rúško na tvár L/XL - 3 ks	L / XL	4932478866

## Chrániče sluchu s náhlavným oblúkom

**NOVÉ**

- 3 možnosti nasadenia: na hlavu, bod bradou a za krkom.
- Ohybný ramená s možnosťou nastavenia do bezpečnej a pohodlnej polohy počas nosenia.
- Zátkové chrániče sluchu je možné nosiť nepretržite, a to aj vtedy, ak meníte polohu rámu, čím zabezpečuje trvalú ochranu.
- Vymeniteľné penové zátky do uší a zátkové chrániče sluchu sú súčasťou balenia.
- Odolný a pohodlný náhlavný oblúk zaručí dlhšiu životnosť.
- Chrániče sluchu s európskou certifikáciou: EN 352-2 (SNR TPR špunty do uší = 32 dB; SNR penové špunty do uší = 33 dB).

Charakteristika produktu	Množstvo v balíku	Objednávacie množstvo	Obj.č.	EAN kód
① Chrániče sluchu s náhlavným oblúkom	1	1	4932478135	4058546340681
② Náhradné penové zátky - 5 párov	5	1	4932478550	4058546347437
③ Náhradné zátky TPR - 5 párov	5	1	4932478549	4058546347420

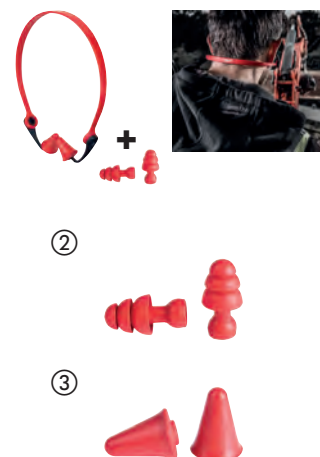

## Opätovne použiteľné štuple do uší so šnúrkou

**NOVÉ**

- Efektívne tlmenie hluku na pracovisku SNR = 31 dB.
- Riešenie na šnúrke pre ľahký prístup - možno nosiť okolo krku.
- Pohodlný silikón - celodenný komfort.
- Quick-fit dizajn na rýchle vloženie a vybratie pri dosiahnutí bezpečného utesnenia.
- Vrátane úložného boxu - udržujte zátky do uší čisté.
- Európske certifikované chrániče sluchu: EN352-2 (SNR = 31 dB).

Charakteristika produktu	Množstvo v balíku	Objednávacie množstvo	Obj.č.	EAN kód
Opätovne použiteľné štuple do uší so šnúrkou	3	1	4932471904	4058546298036



## Lekárnička PACKOUT™ DIN 13157

**NOVÉ**

- Červená farba kompaktného organizéra PACKOUT™ umožňuje rýchlu identifikáciu pri núdzovej situácii.
- Súčasť modulárneho skladovacieho systému PACKOUT™
- Vyrobený z nárazuvzdorných polymérov, ktoré zaručujú odolnosť na pracovisku
- Trieda ochrany IP65 – proti poveternostným vplyvom, dažďu a nečistotám na pracovisku
- Interiér je vybavený 5 odnímateľnými priehradkami
- Konštrukcia priehradiek zabraňuje premiešaniu ich obsahu počas prepravy
- Lekárnička spĺňajúca požiadavky DIN 13157
- Obsah: 1x obvaz na popáleniny, DIN 13152-A, 60 x 80 cm; 4x jednorazové rukavice, vinyl; 2x trojuholníkový obvaz, DIN 13168 biely, 96 x 96 x 136 cm; 3x obvazy prvej pomoci, DIN 13151-M; 1x obvaz prvej pomoci, DIN 13151-G; 1x obvaz prvej pomoci, DIN 13151-K; 2x obvaz podľa predpisu DIN 61634, 6 cm x 4 m; 2x obvazy podľa predpisu, DIN 61634, 8 cm x 4 m; 2x očné obklady, oválne, 50 x 70 mm; 1x nožnice, DIN 58279-B190 ohnuté; 1x termálna deka, 210 x 160 cm, zlatá/strieborná; 1x lepiaca páska, DIN 13019, 2,5 cm x 5 m; 8x lepiace obvazy, DIN 13019, 10 cm x 6 cm; 5x sterilné krytie; 6x tlakový obvaz, 10 x 10 cm; 2x uzatvárateľné plastové vrecúška; 4x návlčky na prsty 12 x 2 cm; 4x obvaz na končeky prstov 4 x 7 cm; 4x náplast, DIN 13019, 19 x 72 mm; 8x náplast, DIN 13019, 25 x 72 mm; 1x okamžitý studený tlakový obklad; 1x pokyny pre prvú pomoc; 1x zoznam obsahu DIN 131571

Charakteristika produktu	Množstvo v balíku	Objednávacie množstvo	Obj.č.	EAN kód
Lekárnička PACKOUT™ DIN 13157	1	1	4932478879	4058546361617



# MILWAUKEE® OCEĽOVÝ SKLADOVACÍ SYSTÉM





- 1. ZÁSUVKY S TICHÝM ZATVÁRANÍM**
- 2. OCHRANA PROTI PREVRÁTENIU**
- 3. VYSTUŽENÉ PRIEMYSELNÉ KOLESÁ**



## 30" / 78 cm 7-zásuvková ocel'ová odkladacia skriňa

**NOVÉ**

- Zásuvky s dojazdom, s hmotnosťou 45 kg.
- Spodná zásuvka s nosnosťou 90 kg.
- Ochrana proti prevráteniu umožňuje v jednom momente otvorenie iba 1 zásuvky.
- Každá zásuvka je dodávaná s protišmykovou podložkou.
- Zapustená pracovná doska z ABS s otvormi pre skrutkovače a ďalšími priehradkami.
- ABS rohové nárazníky zabraňujú poškodeniu pri pohybe po garáži.
- Magnetický napájací pás umožňuje nabíjanie batérií priamo na skrinke.
- Doska s háčikmi a držiakmi na náradie pre ľahký prístup k najpoužívanejšiemu náradiu.
- Prídavné bočné police na fľaše a plechovky.
- Organizér na elektrické náradie v spodnej zásuvke.
- Priemyselné kolieska 125 mm (2x pevné, 2x otočné s brzdou).
- Maximálna nosnosť 800 kg



Charakteristika produktu	Množstvo v balíku	Objednávacie množstvo	Obj.č.	EAN kód
30" / 78 cm 7-zásuvková ocel'ová odkladacia skriňa	1	1	4932478849	4058546361310

## 30" / 78 cm 4-zásuvkový ocel'ový úložný box

**NOVÉ**

- Zásuvky s dojazdom, s hmotnosťou 45 kg.
- Ochrana proti prevráteniu umožňuje v jednom momente otvorenie iba 1 zásuvky.
- Každá zásuvka je dodávaná s protišmykovou podložkou.
- ABS rohové nárazníky zabraňujú poškodeniu pri pohybe po garáži.
- Prídavné bočné police na fľaše a plechovky.



Charakteristika produktu	Množstvo v balíku	Objednávacie množstvo	Obj.č.	EAN kód
30" / 78 cm 4-zásuvkový ocel'ový úložný box	1	1	4932478850	4058546361327

## Oceľový pracovný vozík 40" / 102 cm

**NOVÉ**

- Zásuvka s doťahom s hmotnosťou 45 kg.
- Posuvná spodná polica s nosnosťou 90 kg.
- Vstavané odkladacie priehradky.
- 2 odnímateľné úložné misky, ktoré je možné prevrátiť hore dnom, aby sa vytvoril rovný povrch, alebo ich úplne vybrať pre vertikálne dlhé uloženie náradia.
- V-drážky na uchytenie materiálu pri rezaní alebo meraní.
- Sklopná zadná polica s nosnosťou 22 kg.
- 2 pohyblivé police na uloženie fliaš, sprejov a iného vybavenia.
- Gumové rohové nárazníky zabraňujú poškodeniu pri pohybe po garáži.
- Magnetický napájací pás umožňuje nabíjanie batérií priamo na skrinke.
- Priemyselné kolieska 125 mm (2x pevné, 2x otočné s brzdou).
- Maximálna nosnosť 315 kg.



Charakteristika produktu	Množstvo v balíku	Objednávacie množstvo	Obj.č.	EAN kód
Oceľový pracovný vozík 40" / 102 cm	1	1	4932478856	4058546361389

## 46" / 117 cm Veľkokapacitná oceľová skriňa na kolieskach s 10 zásuvkami

**NOVÉ**

- Zásuvky s dojazdom, s hmotnosťou 45 kg.
- Spodná zásuvka s nosnosťou 90 kg.
- Každá zásuvka je dodávaná s protišmykovou podložkou.
- Gumové rohové nárazníky zabraňujú poškodeniu pri pohybe po garáži.
- Magnetický napájací pás umožňuje nabíjanie batérií priamo na skrinke.
- Prídavná bočná polica na fľaše a plechovky.
- Integrovaný otvárač na fľaše.
- Organizér na elektrické náradie v spodnej zásuvke.
- Priemyselné kolieska 150 mm (2x pevné, 2x otočné s brzdou).
- Maximálna nosnosť 1360 kg.



Charakteristika produktu	Množstvo v balíku	Objednávacie množstvo	Obj.č.	EAN kód
46" / 117 cm Veľkokapacitná oceľová skriňa na kolieskach s 10 zásuvkami	1	1	4932478852	4058546361341

## 46" / 117 cm Vysokokapacitná 6-zásuvková oceľová odkladacia skrinka

**NOVÉ**

- Zásuvky s dojazdom, s hmotnosťou 45 kg.
- Každá zásuvka je dodávaná s protišmykovou podložkou.
- Pracovná horná zásuvka na písanie alebo používanie notebooku.
- Samostatne uzamykateľná bezpečnostná zásuvka na bezpečné uloženie cenných predmetov (telefón, kľúče, dokumenty).
- Gumové rohové nárazníky zabraňujú poškodeniu pri pohybe po garáži.
- Magnetický napájací pás umožňuje nabíjanie batérií priamo na skrinke.
- Pegboard s háčikmi na zadnej stene pre ľahký prístup k najpoužívanejším nástrojom.



Charakteristika produktu	Množstvo v balíku	Objednávacie množstvo	Obj.č.	EAN kód
46" / 117 cm Vysokokapacitná 6-zásuvková oceľová odkladacia skrinka	1	1	4932478854	4058546361365

## Penová vložka so skrutkovačmi s trojhrannou rukoväťou

**NOVÉ**

- Pohodlná optimalizovaná trojhranná rukoväť pre maximálny komfort používateľa a náročné aplikácie.
- Tvrdené magnetické hroty pre maximálnu odolnosť a uchovanie upevňovacích prvkov.
- Stopka pripravená na kľúč umožňuje použitie dodatočného pákového efektu.
- Anti-roll, 3-stranný golier na rukoväti

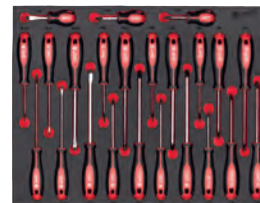

Charakteristika produktu	Množstvo v balíku	Objednávacie množstvo	Obj.č.	EAN kód
Penová vložka pre nástrčné kľúče a račňu 1/2"	28	1	4932479826	4058546376208
Štandardné kľúče: 10 mm, 11 mm, 12 mm, 13 mm, 14 mm, 15 mm, 16 mm, 17 mm, 18 mm, 19 mm, 20 mm, 21 mm, 22 mm, 23 mm, 24 mm / Hĺbkové kľúče: 10 mm, 11 mm, 12 mm, 13 mm, 14 mm, 15 mm, 16 mm, 17 mm, 18 mm, 19 mm / 762 mm predĺženie, 127 mm predĺženie				

## Penová vložka s račňou a nástrčnými kľúčmi 1/4"

**NOVÉ**

- Konštrukcia s 90 zubami s pootočením o 4° pre prácu v obmedzených priestoroch.
- Bočné časti nástrčného kľúča typu FOUR FLAT<sup>™</sup> zabraňujú ich odvaleniu.
- Celokovový dizajn zaručuje maximálnu odolnosť.



Charakteristika produktu	Množstvo v balíku	Objednávacie množstvo	Obj.č.	EAN kód
Penová vložka sady nástrčných kľúčov a račne 3/8"	32	1	4932479825	4058546376192
Štandardné kľúče: 6 mm, 7 mm, 8 mm, 9 mm, 10 mm, 11 mm, 12 mm, 13 mm, 14 mm, 15 mm, 16 mm, 17 mm, 18 mm, 19 mm / Hĺbkové kľúče: 6 mm, 7 mm, 8 mm, 9 mm, 10 mm, 11 mm, 12 mm, 13 mm, 14 mm, 15 mm, 16 mm, 17 mm, 18 mm, 19 mm / 762 mm predĺženie, 152 mm predĺženie/ Univerzálny adaptér				

## Penová vložka sady nástrčných kľúčov a račne 3/8"

**NOVÉ**

- Konštrukcia s 90 zubami s pootočením o 4° pre prácu v obmedzených priestoroch.
- Bočné časti nástrčného kľúča typu FOUR FLAT<sup>™</sup> zabraňujú ich odvaleniu.
- Celokovový dizajn zaručuje maximálnu odolnosť.



Charakteristika produktu	Množstvo v balíku	Objednávacie množstvo	Obj.č.	EAN kód
Penová vložka s račňou a nástrčnými kľúčmi 1/4"	28	1	4932479824	4058546376185
Štandardné kľúče: 5 mm, 5.5 mm, 6 mm, 7 mm, 8 mm, 9 mm, 10 mm, 11 mm, 12 mm, 13 mm, 14 mm, 15 mm / Hĺbkové kľúče: 5 mm, 5.5 mm, 6 mm, 7 mm, 8 mm, 9 mm, 10 mm, 11 mm, 12 mm, 13 mm, 14 mm, 15 mm / 762 mm predĺženie, 152 mm predĺženie				

## Penová vložka pre nástrčné kľúče a račňu 1/2"

**NOVÉ**

- Konštrukcia s 90 zubami s pootočením o 4° pre prácu v obmedzených priestoroch.
- Bočné časti nástrčného kľúča typu FOUR FLAT<sup>™</sup> zabraňujú ich odvaleniu
- Celokovový dizajn zaručuje maximálnu odolnosť.



Charakteristika produktu	Množstvo v balíku	Objednávacie množstvo	Obj.č.	EAN kód
Penová vložka so skrutkovačom s trojhrannou rukoväťou	23	1	4932479830	4058546376246
SL 2.5 / SL 3 / SL 4 / SL 5.5 / SL 6 / SL 6.5 / SL 8, PH 0 / PH 1 / PH 2 / PH 2 / PH 3, PZ 0 / PZ 1 / PZ 2 / PZ 2 / PZ 3, T 10 / T 15 / T 20 / T 25 / T 30 / T 40				

## Penová vložka sady račňových kľúčov MAX BITE™ Flex

NOVÉ

- Otočná hlava o 180° umožňuje prácu aj ja ťažko dostupných miestach.
- Rukoväť MAX BITE™ pre lepšie držanie a až o 25% vyšší krútiaci moment.
- Konštrukcia so 144 zubami s pootočením o 2,5° na prácu v obmedzených priestoroch.
- Odolné dvojité račňové západky zaisťujú dlhšiu životnosť.
- Zaoblená rukoväť I-Beam pre pohodlné uchopenie.



Charakteristika produktu	Množstvo v balíku	Objednávacie množstvo	Obj.č.	EAN kód
Penová vložka sady račňových kombinovaných kľúčov MAX BITE™	15	1	4932479828	4058546376222
8, 9, 10, 11, 12, 13, 14, 15, 16, 17, 18, 19, 20, 21, 22 mm				

## Penová vložka sady kombinovaných kľúčov MAX BITE™

NOVÉ

- Rukoväť s otvoreným koncom MAX BITE™ znižuje zaoblenie a odizolovanie.
- Zaoblená rukoväť I-Beam pre pohodlné uchopenie.
- 15° odchýlka pre ľahšiu dostupnosť.
- Chrómová legovaná oceľ, pochrómovaná.



Charakteristika produktu	Množstvo v balíku	Objednávacie množstvo	Obj.č.	EAN kód
Penová vložka sady kombinovaných kľúčov MAX BITE™	15	1	4932479827	4058546376215
8, 9, 10, 11, 12, 13, 14, 15, 16, 17, 18, 19, 20, 21, 22 mm				

## Penová vložka sady račňových kombinovaných kľúčov MAX BITE™

NOVÉ

- 144 polôh račňových zubov poskytujúcich otočný oblúk 2,5° umožňujúci prístup v užších priestoroch.
- Odolné dvojité stohované západky pre dlhotrvajúcu životnosť račne.
- Rukoväť s otvoreným koncom MAX BITE™ znižuje zaoblenie a odizolovanie
- Zaoblená rukoväť I-Beam pre pohodlné uchopenie.



Charakteristika produktu	Množstvo v balíku	Objednávacie množstvo	Obj.č.	EAN kód
Penová vložka sady račňových kľúčov MAX BITE™ Flex	15	1	4932479829	4058546376239
8, 9, 10, 11, 12, 13, 14, 15, 16, 17, 18, 19, 20, 21, 22 mm				

# PACKOUT™

MILWAUKEE® PACKOUT™ je modulárny skladovací systém, ktorý prináša revolúciu do oblasti prepravy, organizácie a skladovania. Bol navrhnutý tak, aby používateľom umožňoval výmenu a vzájomné zaistenie širokého sortimentu robustných boxov, organizérov a tašiek na náradie v rôznych konfiguráciách.





VIAC AKO  
**100** MOŽNÝCH  
KOMBINÁCIÍ

## PACKOUT<sup>™</sup> 3-dielna sada kufrov

- 1 x PACKOUT<sup>™</sup> kufor na kolieskach
- 1 x PACKOUT<sup>™</sup> veľký kufor
- 1 x PACKOUT<sup>™</sup> kufor



Obsahuje	Množstvo v balíku	Objednávacie množstvo	Obj.č.	EAN kód
1 x PACKOUT <sup>™</sup> kufor na kolieskach, 1 x PACKOUT <sup>™</sup> veľký kufor, 1 x PACKOUT <sup>™</sup> kufor	3	1	4932464244	4058546221898



## Štartovacia sada PACKOUT<sup>™</sup>

**NOVÉ**

- 1 x PACKOUT<sup>™</sup> box na vozík
- 1 x PACKOUT<sup>™</sup> 2-zásuvkový box na náradie
- 1x PACKOUT<sup>™</sup> úzky organizér



Charakteristika produktu	Množstvo v balíku	Objednávacie množstvo	Obj.č.	EAN kód	Price ex. VAT	Price Inc. VAT	Main Price Type
Štartovacia sada PACKOUT <sup>™</sup>	3	1	4932479957	4058546377519			



## PACKOUT™ box na kolieskach

- Prvok modulového systému na uchovávanie PACKOUT™.
- Vyrobené z polymérov odolných proti nárazom pre zabezpečenie odolnosti na mieste práce.
- Nosnosť 113 kg.
- Nastaviteľná rúčka priemyselnej kvality.
- 9" kolieska na jazdu po každom povrchu.
- Trieda ochrany pred poveternostnými podmienkami IP65 – ochrana pred zrážkami a prachom na mieste práce.
- Rohy vystužené kovovými prvkami.
- Zámky vystužené kovovými prvkami.
- Vo vnútri sú vložky organizéra.
- Miesto na namontovanie ONE-KEY™ TICK™

Charakteristika produktu	Rozmery (mm)	Množstvo v balíku	Objednávacie množstvo	Obj.č.	EAN kód
Box na kolieskach PACKOUT™	560 x 410 x 480	1	1	4932464078	4058546220235



## Vozík s 2 kolieskami PACKOUT™

- 2 integrované montážne miesta PACKOUT™ pre ďalšie možnosti ukladania.
- Integrovaný držiak pre dlhšie náradie, napríklad vodováhy.
- Nosnosť 180 kg.
- 25 cm vstavané kolesá ľahko prechádzajú dverami.
- Skladacia základná doska pre ľahké skladovanie.
- Súčasť modulárneho úložného systému PACKOUT™.
- Vyrobené z nárazuvzdorných polymérov pre odolnosť na pracovisku.

Charakteristika produktu	Rozmery (mm)	Množstvo v balíku	Objednávacie množstvo	Obj.č.	EAN kód
Vozík s 2 kolieskami PACKOUT™	1200 x 510 x 290	1	1	4932472131	4058546325275



## Pojazdný box na náradie PACKOUT<sup>™</sup>

**NOVÉ**

- Dual Stack Top umožňuje prepravu 2 boxov PACKOUT<sup>™</sup> na pracovné miesto.
- 23 cm terénne kolesá pre ľahké prejazdy po nerovnom teréne na stavenisku.
- Priemyselná predĺžovacia rukoväť utiahne až 113 kg.
- Ochranné tesnenie pomáha chrániť náradie pred poškodením, vodou a nečistotami na pracovisku.
- Extra veľký úložný priestor pre veľké náradie a potrebné pracovné materiály.
- Vyrobené z nárazuvzdorných polymérov pre odolnosť na pracovisku.
- Súčasť modulárneho skladovacieho systému PACKOUT<sup>™</sup>.



Charakteristika produktu	Množstvo v balíku	Objednávacie množstvo	Obj.č.	EAN kód
Pojazdný box na náradie PACKOUT <sup>™</sup>	1	1	4932478161	4058546340940



## PACKOUT<sup>™</sup> vozík

- Nosnosť 113 kg
- Konštrukcia kolies umožňuje pohodlné manévrovanie vo všetkých smeroch
- Obsahuje 1 blokovaciu brzdú a 2 bočné zámky pre zastavenie vozíka a jednoduché pripojenie kufrov a tašiek PACKOUT<sup>™</sup>
- Súčasť modulárneho systému PACKOUT<sup>™</sup>



Charakteristika produktu	Rozmery (mm)	Množstvo v balíku	Objednávacie množstvo	Obj.č.	EAN kód
PACKOUT <sup>™</sup> vozík	610 x 480 x 190	1	1	4932471068	4058546286965



## PACKOUT™ kufre

- Prvok modulového systému na uchovávanie PACKOUT™.
- Vyrobené z polymérov odolných voči nárazom pre zabezpečenie odolnosti na mieste práce.
- Trieda ochrany pred poveternostnými podmienkami IP65 – ochrana pred zrážkami a prachom na mieste práce.
- Rohy vystužené kovovými prvkami.
- Zámky vystužené kovovými prvkami.
- Vo vnútri sú vložky organizéra.
- Miesto na namontovanie ONE-KEY™ TICK™.
- Kovová vystužená horná rukoväť pre ľahšie nosenie (len na veľkom kufrí).

Charakteristika produktu	Rozmery (mm)	Množstvo v balíku	Objednávacie množstvo	Obj.č.	EAN kód
① Kufor PACKOUT™ - veľký	560 x 410 x 290	1	1	4932464079	4058546220242
② PACKOUT™ kufor	560 x 410 x 170	1	1	4932464080	4058546220259



## PACKOUT™ XL box na náradie

**NOVÉ**

- Extra úložná kapacita pre veľké elektrické náradie, ako sú pásovité píly, uhlové brúsky a kladivá
- Maximálna hmotnosť je 45 kg
- Časť modulárneho skladovacieho systému PACKOUT™
- Konštrukcia z polymérov odolných voči nárazom pre zabezpečenie odolnosti na mieste práce
- Stupeň ochrany pred poveternostnými podmienkami IP65 – ochrana pred zrážkami a špinou na mieste práce.
- Kovom posilnené rohy
- Malé priehradky vo vnútri pre menšie príslušenstvo
- Miesto na namontovanie ONE-KEY™ TICK™



Charakteristika produktu	Množstvo v balíku	Objednávacie množstvo	Obj.č.	EAN kód
PACKOUT™ XL box na náradie	1	1	4932478162	4058546340957



## PACKOUT<sup>™</sup> Box s 3 zásuvkami

**NOVÉ**

- PACKOUT<sup>™</sup> box so zásuvkami umožňuje ľahký prístup k vašemu náradíu aj keď je umiestnené v spodnej časti zostavy PACKOUT<sup>™</sup>.
- Oceľové guľičkové výsuvy s nosnosťou až 11 kg na zásuvku.
- Uzamykateľná bezpečnostná lišta zabraňuje nechcenému otvoreniu zásuviek behom prepravy a umožňuje uzatvorenie zásuviek visacím zámkom.
- Každý box je dodávaný so sadou priehradok Quick-Adjust, ktoré užívateľovi umožňujú plne prispôsobiť rozloženie zásuviek pre lepšiu organizáciu.
- Kovom spevnené rohy.
- Vyrobený z nárazu vzdorných polymérov, ktoré zaručujú odolnosť na pracovisku.
- Súčasť modulárneho skladovacieho systému PACKOUT<sup>™</sup>.



## PACKOUT<sup>™</sup> box s 2 zásuvkami

**NOVÉ**

- PACKOUT<sup>™</sup> box so zásuvkami umožňuje ľahký prístup k vašemu náradíu aj keď je umiestnené v spodnej časti zostavy PACKOUT<sup>™</sup>.
- Oceľové guľičkové výsuvy s nosnosťou až 11 kg na zásuvku.
- Uzamykateľná bezpečnostná lišta zabraňuje nechcenému otvoreniu zásuviek behom prepravy a umožňuje uzatvorenie zásuviek visacím zámkom.
- Každý box je dodávaný so sadou priehradok Quick-Adjust, ktoré užívateľovi umožňujú plne prispôsobiť rozloženie zásuviek pre lepšiu organizáciu.
- Kovom spevnené rohy.
- Vyrobený z nárazu vzdorných polymérov, ktoré zaručujú odolnosť na pracovisku.
- Súčasť modulárneho skladovacieho systému PACKOUT<sup>™</sup>.



Charakteristika produktu	Množstvo v balíku	Objednávacie množstvo	Obj.č.	EAN kód
PACKOUT <sup>™</sup> box s 2 zásuvkami	1	1	4932472129	4058546325251

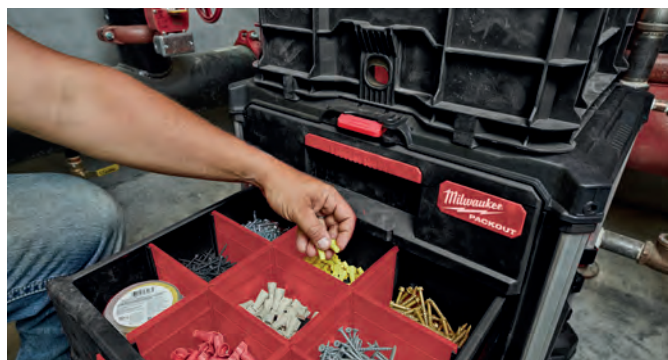

## Organizér PACKOUT™

- Prvok modulového systému na uchovávanie PACKOUT™.
- Vyrobené z polymérov odolných voči nárazom pre zabezpečenie odolnosti na mieste práce.
- Vo vnútri sa nachádza 10 vyberateľných priehradiek, ktoré sa dajú uložiť na rôznych typoch materiálov na mieste práce, pre ľahší prístup.
- Trieda ochrany pred poveternostnými podmienkami IP65 – ochrana pred zrážkami a prachom na mieste práce.
- Po uzavretí sú priehradky izolované a tak sa ich obsah nepomieša behom prenášania



Charakteristika produktu	Rozmery (mm)	Množstvo v balíku	Objednávacie množstvo	Obj.č.	EAN kód
Organizér PACKOUT™	500 x 380 x 120	1	1	4932464082	4058546220273

## PACKOUT™ kompaktný organizér

- Prvok modulového systému na uchovávanie PACKOUT™.
- Vyrobené z polymérov odolných voči nárazom pre zabezpečenie odolnosti na mieste práce.
- Vo vnútri sa nachádza 5 vyberateľných priehradiek, ktoré sa dajú uložiť na rôznych typoch materiálov na mieste práce, pre ľahší prístup.
- Trieda ochrany pred poveternostnými podmienkami IP65 – ochrana pred zrážkami a prachom na mieste práce.
- Po uzavretí sú priehradky izolované a tak sa ich obsah nepomieša behom prenášania



Charakteristika produktu	Rozmery (mm)	Množstvo v balíku	Objednávacie množstvo	Obj.č.	EAN kód
PACKOUT™ kompaktný organizér	250 x 380 x 120	1	1	4932464083	4058546220280

## PACKOUT™ štíhly organizér

- Súčasť modulárneho úložného systému PACKOUT™.
- Vyrobený z nárazuvzdorných polymérov, ktoré zaručujú odolnosť na pracovisku.
- Vo vnútri sú 2 veľké priehradky a 8 malých priehradiek. Všetky priehradky sú opatrené deliacimi priečkami.
- Po uzavretí sú priehradky izolované a tak sa ich obsah nepomieša behom prenášania
- Trieda ochrany pred poveternostnými podmienkami IP65 – ochrana pred zrážkami a prachom na mieste práce.



Charakteristika produktu	Rozmery (mm)	Množstvo v balíku	Objednávacie množstvo	Obj.č.	EAN kód
PACKOUT™ štíhly organizér	500 x 380 x 65	1	1	4932471064	4058546286927

## PACKOUT™ kompaktný štíhly organizér

- Súčasť modulárneho úložného systému PACKOUT™.
- Vyrobený z nárazuvzdorných polymérov, ktoré zaručujú odolnosť na pracovisku.
- Vo vnútri je 1 veľká priehradka a 4 malé priehradky. Všetky priehradky sú opatrené deliacimi priečkami.
- Po uzavretí sú priehradky izolované a tak sa ich obsah nepomieša behom prenášania
- Trieda ochrany pred poveternostnými podmienkami IP65 – ochrana pred zrážkami a prachom na mieste práce.

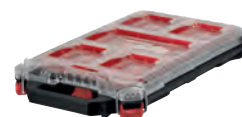

Charakteristika produktu	Rozmery (mm)	Objednávacie množstvo	Množstvo v balíku	Obj.č.	EAN kód
PACKOUT™ kompaktný štíhly organizér	250 x 380 x 65	1	1	4932471065	4058546286934

## Hlboký organizér PACKOUT<sup>™</sup>

**NOVÉ**

- O 50 % vyšší ako štandardný organizér PACKOUT<sup>™</sup> - ideálny na uskladnenie náradia, akumulátorov, nabíjačiek, väčších armatúr a ďalšieho vybavenia.
- Rozdeľovače s rýchlym nastavením umožňujú používateľom prispôsobiť úložisko svojim potrebám.
- Max. nosnosť 22 kg
- Súčasť modulárneho skladovacieho systému PACKOUT<sup>™</sup>
- Vyrobené z nárazuvzdorných polymérov pre odolnosť na pracovisku.
- Hodnotenie IP 65, ochrana pred poveternostnými podmienkami, dažďom a nečistotám.



Charakteristika produktu	Množstvo v baliku	Objednávacie množstvo	Obj.č.	EAN kód
Hlboký organizér PACKOUT <sup>™</sup>	1	1	4932478625	4058546348182



## PACKOUT<sup>™</sup> prepravka

- Všestranné možnosti stohovania: vertikálne a horizontálne.
- Nosnosť 22 kg.
- Veľká úložná kapacita pre všetky druhy náradia.
- Ostatné výrobky PACKOUT<sup>™</sup> sa dajú stohovať na vrch prepravky.
- Súčasť modulárneho úložného systému PACKOUT<sup>™</sup>



Charakteristika produktu	Rozmery (mm)	Množstvo v baliku	Objednávacie množstvo	Obj.č.	EAN kód
PACKOUT <sup>™</sup> prepravka	450 x 390 x 250	1	1	4932471724	4058546296230



## PACKOUT™ kompaktný box

- Lahko regulovateľné priehradky - plne konfigurovateľná organizácie náradie a príslušenstvo
- Dostatočná úložná kapacita pre elektrické náradie, ako sú kotúčové píly, brúsky, vŕtačky.
- 34 kg maximálna nosnosť
- Vyrobené z nárazuvzdorných polymérov pre odolnosť na stavenisku.
- Trieda ochrany pred poveternostnými podmienkami IP65 – ochrana pred zrážkami a prachom na mieste práce.
- Súčasť modulárneho systému PACKOUT™



Charakteristika produktu	Rozmery (mm)	Množstvo v balíku	Objednávacie množstvo	Obj.č.	EAN kód
PACKOUT™ kompaktný box	411 x 254 x 330	1	1	4932471723	4058546292232



## PACKOUT™ termo box

- Dvojitá prémiová izolácia udržuje obsah chladný až 30 hodín.
- Vložka odolná proti úniku potravín IP 65 zabraňuje únikom a chráni obsah pred nečistotami a prachom.
- Integrovaný otvárač na fľaše.
- Odnímateľná priehradka pre samostatné uloženie osobných vecí, ktoré ich udrží nad hladinou ľadovej vody.
- Obsah 15 l
- Vyrobené z nárazuvzdorných polymérov pre odolnosť na stavenisku.
- Súčasť modulárneho úložného systému PACKOUT™



Charakteristika produktu	Rozmery (mm)	Množstvo v balíku	Objednávacie množstvo	Obj.č.	EAN kód
PACKOUT™ termo box	411 x 254 x 330	1	1	4932471722	4058546296216



## Regálový systém PACKOUT<sup>™</sup>

**NOVÉ**

- Montážne lišty E-Track, pre maximálnu univerzálnosť, je možné namontovať na steny vo vozidle, obchodoch alebo garážach.
- Rýchlopínací dizajn pre jednoduchú montáž, výškové nastavenie a vybratie políc.
- Každá polica unesie až 22 kg hmotnosti.
- Kovom spevnený rám.
- Konštrukcia z nárazuvzdorných polymérov.
- Súčasť modulárneho skladovacieho systému PACKOUT<sup>™</sup>.



Charakteristika produktu	Množstvo v balíku	Objednávacie množstvo	Obj.č.	EAN kód
① Montážny systém PACKOUT <sup>™</sup> (2 police + E-track)	4	1	4932472127	4058546325237
② Montážny systém PACKOUT <sup>™</sup> - polica	1	1	4932478711	4058546349042
③ Vertikálne kovové lišty e-track 50 cm PACKOUT <sup>™</sup>	2	1	4932478996	4058546362782





## PACKOUT™ montážna doska

- Viaceré konfigurácie montáže.
- Premeňte PACKOUT™ na stabilné úložisko.
- 4 5 kg nosnosť na podlahu.
- Nosnosť 22 kg na stenu.
- Kompatibilita so všetkými modulmi PACKOUT™
- Konštrukcia polyméru odolná proti nárazu.

Charakteristika produktu	Rozmery (mm)	Množstvo v baliku	Objednávacie množstvo	Obj.č.	EAN kód
PACKOUT™ montážna doska	600 x 470 x 030	1	6	4932471638	4058546295370



## Nastaviteľná pracovná plocha PACKOUT™

- Vrchná doska z preglejky námornej kvality poskytuje hladký povrch pre ľahké montážne práce, písanie, skicovanie alebo prácu na notebooku.
- Povrch pripravený na upínanie umožňuje ľahké priporenie bežných pracovných materiálov a väčších nástrojov na hornú stranu stohu PACKOUT™.
- Nosnosť 22 kg.
- Súčasť modulárneho úložného systému PACKOUT™.
- Vyrobené z nárazuvzdorných polymérov pre odolnosť na pracovisku.

Charakteristika produktu	Rozmery (mm)	Množstvo v baliku	Objednávacie množstvo	Obj.č.	EAN kód
Nastaviteľná pracovná plocha PACKOUT™	60 x 650 x 380	1	6	4932472128	4058546325244



## PACKOUT™ adaptér na HD kufre

Charakteristika produktu	Množstvo v baliku	Objednávacie množstvo	Obj.č.	EAN kód
PACKOUT™ adaptér na HD kufre	1	1	4932464081	4058546220266



## PACKOUT™ penové vložky

- Penové vložky umožňujúce viac organizovane a bezpečnejšie skladovanie náradia
- Odolná konštrukcia poskytuje zvýšenú ochranu náradia
- Optimalizované úložisko - umožňuje ľahký prístup k náradiu.
- 4932471428: Navrhnuté tak, aby sa zmestili do dvoch boxov PACKOUT™ (4932464080) a veľkého boxu (4932464079).
- 4932464078 Navrhnuté tak, aby sa zmestil do PACKOUT™ boxu na kolieskách (4932464078)



Charakteristika produktu	Množstvo v balíku	Objednávacie množstvo	Obj.č.	EAN kód
PACKOUT™ penové vložky	2	1	4932471428	4058546290566
PACKOUT™ penová vložka do pojazdného vozíka	1	1	4932471927	4058546298265
Penová vložka do zásuvkových boxov na náradie PACKOUT™	2	1	4932479157	4058546369514



## Priehradky PACKOUT™

- Odnímateľné priehradky pre organizéry a boxy PACKOUT™
- Obj.č. 4932478298 priehradka navrhnutá pre PACKOUT™ pojazdný box 4932464078 a veľký box 4932464079
- Obj.č. 4932478299 sada priehradiek navrhnutá pre PACKOUT™ box 4932464080
- Obj.č. 4932478300 sada priehradiek navrhnutá pre PACKOUT™ organizér 4932464082 a kompaktný organizér 4932464083
- Obj.č. 4932478301 sada priehradiek navrhnutá pre PACKOUT™ štíhly organizér štíhly organizér a kompaktný štíhly organizér 4932471065

Charakteristika produktu	Množstvo v balíku	Objednávacie množstvo	Obj.č.	EAN kód
① Priehradka pre PACKOUT™ pojazdný box a veľký box	1	1	4932478298	4058546344757
② Sada priehradok pre PACKOUT™ box	4	1	4932478299	4058546344764
③ Sada odnímateľných priehradok pre PACKOUT™ organizér a kompaktný organizér	5	1	4932478301	4058546344788
④ Sada priehradok pre PACKOUT™ štíhly organizér štíhly organizér a kompaktný štíhly organizér	5	1	4932478300	4058546344771
⑤ Sada priehradok do boxu na náradie PACKOUT™ s 3 zásuvkami	8	1	4932479104	4058546368982
⑥ Sada priehradok do boxu na náradie PACKOUT™ s 2 zásuvkami	8	1	4932479105	4058546368999

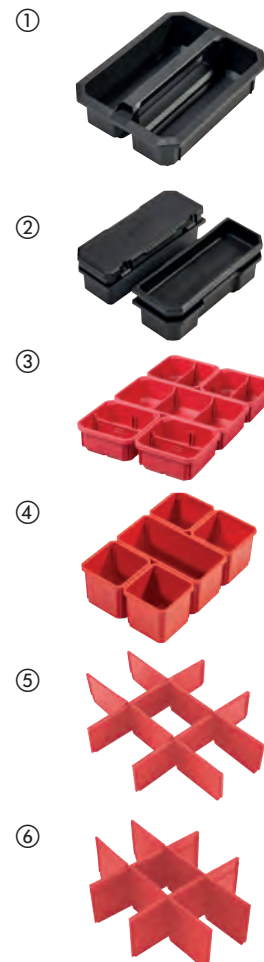

## PACKOUT™ taška na náradie

- Prvok modulového systému na uchovávanie PACKOUT™.
- Vyrobené z balistického materiálu 1680.
- Tvarovaná päťka odolná proti nárazom.
- Kovový plášť.
- Odolná, tvarovaná rúčka.



Charakteristika produktu	Rozmery (mm)	Počet vreciek	Množstvo v balíku	Objednávacie množstvo	Obj.č.	EAN kód
① Taška na náradie 25 cm	250 x 280 x 320	28	1	1	4932464084	4058546220297
② Taška na náradie 40 cm	250 x 400 x 320	31	1	1	4932464085	4058546220303
③ Taška na náradie 50 cm	250 x 500 x 320	32	1	1	4932464086	4058546220310



## PACKOUT™ taška

- Súčasť modulárneho úložného systému PACKOUT™.
- Vyrobené z balistického materiálu 1680, ktorý zaručuje odolnosť na pracovisku.
- Základňa z polymérového materiálu je odolná proti nárazom a chráni obsah pred vodou a nečistotami.
- Veľká úložná kapacita pre väčšie náradie
- Vystlaný ramenný popruh aj horné a bočné rukoväti zaručujú flexibilné prenášanie.



Charakteristika produktu	Množstvo v balíku	Objednávacie množstvo	Obj.č.	EAN kód
① PACKOUT™ taška 38 cm	1	1	4932471066	4058546286941
② PACKOUT™ taška 50 cm	1	1	4932471067	4058546286958



## PACKOUT<sup>™</sup> Tech taška

- Súčasť modulárneho úložného systému PACKOUT<sup>™</sup>.
- Vyrobené z balistického materiálu 1680, ktorý zaručuje odolnosť na pracovisku.
- Celkovo 58 vreciek. Kapsa na prístroje chránená vrstvou Hardshell.
- Bezpečné a chránené úložisko pre notebooky a tablety.
- Nárazuvzdorná polymérna báza chráni obsah pred vodou, nečistotami a roztrhnutím.

Charakteristika produktu	Množstvo v balíku	Objednávacie množstvo	Obj.č.	EAN kód
PACKOUT <sup>™</sup> technická taška	1	1	4932471130	4058546287580



## PACKOUT<sup>™</sup> ruksak

- Súčasť modulárneho úložného systému PACKOUT<sup>™</sup>.
- Vyrobené z balistického materiálu 1680, ktorý zaručuje odolnosť na pracovisku.
- Celkovo 48 vreciek. Kapsa na prístroje chránená vrstvou Hardshell.
- Špeciálne zadné vystlanie, hrudný popruh, pás pre rolovacie vaky a odolný systém popruhov pre maximálne pohodlie na pracovisku.
- Základňa z polymérového materiálu odolná proti nárazom chráni obsah pred vodou a nečistotami a tiež umožňuje postavenie ruksaku.

Charakteristika produktu	Množstvo v balíku	Objednávacie množstvo	Obj.č.	EAN kód
PACKOUT <sup>™</sup> ruksak	1	1	4932471131	4058546287597



## PACKOUT<sup>™</sup> chladiaca taška

- Súčasť modulárneho úložného systému PACKOUT<sup>™</sup>.
- Objem 20 l, suchý oddiel a úložný priestor na nápoje.
- Špeciálna izolácia udržuje obsah tašky v chlade až 24 hodín.
- Nárazuvzdorný polymérny základ chráni obsah pred vodou, špinou a roztrhnutím.
- Ramenný popruh na jednoduché prenášanie.

Charakteristika produktu	Množstvo v balíku	Objednávacie množstvo	Obj.č.	EAN kód
PACKOUT <sup>™</sup> chladiaca taška	1	1	4932471132	4058546287603



## Ruksak Ultimate

- Batoh je vyrobený z balistického materiálu 1680D a je opatrený robustnými kovovými zipsami
- Pevná tvarovaná základňa umožňuje postavenie batoha a obmedzuje vnikanie nečistôt a vody.
- Nastaviteľný hrudný popruh a upevňovací popruh pre zvinovacie tašky.
- Systém vystlaných a priedušných popruhov rovnomerne rozdeľuje hmotnosť, čo zaručuje väčšie pohodlie a vyšší výkon na pracovisku.
- Celkovo 48 káps vrátane 2 káps chránených vrstvou hardshell, ktoré sú určené na uloženie a ochranu elektronických zariadení.
- Batoh poskytuje vynikajúce možnosti na uloženie a usporiadanie.



Charakteristika produktu	Množstvo v balíku	Objednávacie množstvo	Obj.č.	EAN kód
Ruksak Ultimate	1	1	4932464833	4058546227784



## Pracovný ruksak

- Odolnosť: vyrobený z balistického nylonu 1680D
- Pevná základňa umožňuje ruksak postaviť a poskytuje úplnú ochranu v akomkoľvek počasí
- Polstrované priedušné popruhy: najvyššie pohodlie a výkonnosť na pracovisku.
- Veľká úložná kapacita – celkovo 35 oddelení.
- Sklopné predné oddelenie poskytuje ľahší prístup a skladovanie väčších predmetov. Bočné vrecko na fľašu s vodou.
- Vertikálna priehradka maximalizuje úložný priestor, čím umožňuje skladovanie aj rozsiahlych predmetov.
- Priehradka na notebook: poskytuje chránený úložný priestor pre notebooky/tablety a osobné predmety.
- Vonkajšie retiazky s karabínkami: umožňujú pripnutie skladovaných predmetov.



Charakteristika produktu	Množstvo v balíku	Objednávacie množstvo	Obj.č.	EAN kód
Pracovný ruksak	1	1	48228200	045242333943



## Pracovný ruksak Tradesman

- Odolnosť: vyrobený z balistického nylonu 1680D.
- Polstrované priedušné popruhy pre vyššie pohodlie a výkonnosť na pracovisku.
- Priehradka na notebook: poskytuje chránený úložný priestor pre notebooky/tablety a osobné predmety.
- Veľká úložná kapacita – celkovo 18 vreciek



Charakteristika produktu	Množstvo v balíku	Objednávacie množstvo	Obj.č.	EAN kód
Pracovný ruksak Tradesman	1	1	4932464252	4058546221973

## Ruksak

- Ruksak je vyrobený z balistického materiálu 1680D a je opatrený robustnými kovovými zipsami
- Vystužená základňa chráni batoh pred poškodením spôsobeným náročnými podmienkami na pracovisku.
- Nastaviteľný hrudný popruh a upevňovací popruh pre zvinovacie tašky.
- Systém vystlaných a priedušných popruhov rovnomerne rozdeľuje hmotnosť, čo zaručuje väčšie pohodlie a vyšší výkon na pracovisku.
- 22 vreciek vrátane vystlanej časti na elektronické zariadenia zaručuje dokonalú organizáciu.



Charakteristika produktu	Množstvo v balíku	Objednávacie množstvo	Obj.č.	EAN kód
Ruksak	1	1	4932464834	4058546227791

## Chladiaca taška

- Je vyrobená z balistického materiálu 1680D a je opatrená robustnými kovovými zipsami, ktoré zaisťujú väčšiu odolnosť.
- Je špecificky navrhnutá tak, aby odolala náročným prevádzkovým podmienkam na pracovisku.
- Táto chladiaca taška využíva dvojité izolácie s potravinárskou tesňovacia vložka odolná proti priesaku, aby bola zachovaná teplota ľadu po dobu 24 hodín bez akéhokoľvek úniku.
- Prichytka na meracie pásmo s otváračom na fľaše poskytuje dokonalú univerzálnosť.
- Polstrovaný ramenný popruh s kovovými upínacími prvkami zaručuje maximálnu životnosť.
- Technická vrecko a suchý úložný priestor pre uloženie tabletov a elektronických zariadení.



Charakteristika produktu	Množstvo v balíku	Objednávacie množstvo	Obj.č.	EAN kód
Chladiaca taška	1	1	4932464835	4058546227807

## Elektrikárska brašňa

- Odolný dizajn: vyrobená z balistického nylonu 1680D
- Dvojité stehy, silnejšie než nitované švy
- Integrovaná rukoväť: umožňuje jednoduchú prepravu. Poskytuje vhodnú elektroinštaláciu výbavu pre bežné práce na pracovisku.
- Pevná základňa: brašnu môžete postaviť i pri jej plnom zaťažení.
- Integrované pútko: umožňujú brašnu nosiť na opasku s náradím.
- Vycentrovane kovové karabínky: umožňujú, aby brašňa stabilne visela na popruhu.
- Kovová svorka na uchytenie meracieho pásma: umožňuje bezpečné a ľahko prístupné uloženie pásu.



Charakteristika produktu	Množstvo v balíku	Objednávacie množstvo	Obj.č.	EAN kód
Elektrikárska brašňa	1	1	48228112	045242509157

## Pás a popruhy na náradie

- Odolný dizajn: vyrobená z balistického nylonu 1680D
- Dvojité stehy a nitované švy.
- Polstrovaný 4-bodový popruh: rovnomerne rozloží váhu, a tým poskytne pohodlie pri celodennom nosení.
- Polstrovaný priedušný opasok: najvyššie pohodlie a výkonnosť na pracovisku.
- Integrovaná rukoväť: umožňuje jednoduchú prepravu.
- Na traky: umožňujú prichytenie trakov.



Charakteristika produktu	Množstvo v balíku	Objednávacie množstvo	Obj.č.	EAN kód
Pás a popruhy na náradie	1	1	48228120	045242333974

## Polstrované popruhy

- Nastaviteľné popruhy navrhnuté tak, aby sedeli všetkým užívateľom.
- 1680D vyrobené z balistického materiálu.



Charakteristika produktu	Množstvo v balíku	Objednávacie množstvo	Obj.č.	EAN kód
Polstrované popruhy	1	1	48228145	045242358212

## Pracovný opasok

- Kovové diely a balistický nylon zaručujú dlhú životnosť.
- Výška polstrovanie až 152 mm a dĺžka opasku až 143 mm vyhovie širokému okruhu užívateľov.



Charakteristika produktu	Množstvo v balíku	Objednávacie množstvo	Obj.č.	EAN kód
Pracovný opasok	1	1	48228140	045242358168

## Prepravné puzdrá

Charakteristika produktu		Kovy/plasty	Množstvo v balíku	Objednávacie množstvo	Obj.č.	EAN kód	
Transportný kufor na kladivá.	K 900,K 950	Kufor z plastu	1	1	4931375502	4002395752881	
Transportný kufor na drážkovacie frézy.	WCE 30,WCS 45, DME 30,DME 45	MFE 1500, MFE 1305,MF 1900	Kazeta z kovu	1	1	4932383357	4002395357390

## Heavy Duty Kufre

■ Kufre dodávané so zámkom a penovou náplňou.

Veľkosť HD Kufra	Rozmery (mm)	Množstvo v balíku	Objednávacie množstvo	Obj.č.	EAN kód
1	475 x 358 x 132	1	1	4932453385	4002395146376
3	475 x 358 x 230	1	1	4932453386	4002395143634
Skladovač na príslušenstvo HD box		1	1	4932451545	4002395146581
HD box - univerzálny. Dodávané s penovou vložkou		1	1	4932459751	4058546029234
Univerzálny HD Kufor		1	1	4932459206	4002395287215
Náhradné spájacie západky		2	1	4932373252	4002395347247
PACKOUT <sup>™</sup> adaptér na HD kufre		1	1	4932464081	4058546220266













Nothing but **HEAVY DUTY.**<sup>TM</sup>

**Techtronic Industries Eastern Europe Sp. z o.o.**

Komitetu Obrony Robotników 45 A

02-146 Warsaw

Tel.: +421 233 057 880

E-mail: kancelaria@tti-emea.com

Váš partner: